

Version
2.0.68



NaViSet Administrator 2

Quick Start Guide

[English](#) / [Deutsch](#) / [Français](#) / [Español](#)

[日本語](#) / [中文](#) / [한국어](#)

NEC

Version
2.0.68



NaViSet Administrator 2

Quick Start Guide **English**

NaViSet Administrator 2

Quick Start Guide

English

- 1 ABOUT NAVISET ADMINISTRATOR 23**
- 1.1 SYSTEM REQUIREMENTS4
 - 1.1.1 *Supported Display Devices*4
- 1.2 USER INTERFACE OVERVIEW5
 - 1.2.1 *Main Window*5
 - 1.2.2 *Main Menu and Toolbar*6
 - 1.2.3 *Device Tree*9
 - 1.2.4 *Dock Window Area*9
- 1.3 GETTING STARTED 10
- 2 PREPARING DEVICES.....11**
- 2.1 NEC DESKTOP DISPLAYS (WINDOWS VERSION ONLY) 11
- 2.2 NEC LARGE-SCREEN DISPLAYS 12
- 2.3 NEC PROJECTORS 13
- 2.4 PJLINK DEVICES..... 14
- 3 MAPPING THE NETWORK15**
- 3.1 CREATING GROUPS..... 15
- 3.2 ADDING SINGLE DEVICES 16
- 3.3 ADDING MULTIPLE DEVICES 18
- 3.4 CREDENTIAL LIBRARY 19
- 4 QUERYING AND CONTROLLING DEVICES.....20**
- 4.1 QUERYING DEVICES 20
- 4.2 CONTROLLING DEVICES..... 21
- 5 CREATING AND RUNNING TASKS.....23**
- 5.1 TASK LIBRARY..... 23
- 5.2 TASK MANAGER..... 24
- 5.3 CREATING TASKS 25
 - 5.3.1 *Command Tasks* 26
 - 5.3.2 *Conditional Tasks* 27
 - 5.3.3 *Informational Tasks*..... 28
 - 5.3.4 *Email Notifications*..... 29
 - 5.3.5 *Scheduling Tasks* 30
- 5.4 RUNNING TASKS..... 30
- 5.5 TASK HISTORY 31
- 6 CREATING AND RUNNING REPORTS32**
- 6.1 REPORT LIBRARY 32
- 6.2 REPORT MANAGER..... 33
- 6.3 CREATING REPORTS 34
- 6.4 RUNNING REPORTS..... 35
- 6.5 REPORT HISTORY 35

1 About NaViSet Administrator 2

NaViSet Administrator is a network based control and asset management system for NEC display monitors and projectors. With NaViSet Administrator you can:

- Automatically monitor the operational states and control settings of your NEC equipment.
- Send automatic email alerts of abnormal conditions such as overheating, cooling fan failure, and diagnostics errors.
- Access and adjust the numerous control settings of your NEC devices using interfaces similar to that of their On Screen Displays and remote control units.
- Monitor the operational states of both Windows-based computers connected to your network and single-board computers installed in your NEC displays. (Windows version only)
- Create detailed reports of device assets, operational states and control settings and export them to popular spreadsheet formats.

About this Document

This document is intended to be used as a guide for introducing you to the basic operations of NaViSet Administrator. References like the one below appearing throughout this document will direct you to the associated topics in the **NaViSet Administrator User's Guide**, where you will find complete information.



See chapter 1, "*Introduction to NaViSet Administrator*" in the User's Guide

1.1 System Requirements

	Windows	macOS
Operating System	Windows 32 or 64 bit versions: <ul style="list-style-type: none"> • 10 / 11 Windows Server versions: <ul style="list-style-type: none"> • 2012 / 2016 / 2019 / 2022 	Intel based Apple Mac with macOS version 10.13 or higher.
LAN	Standard TCP/IP LAN interface. Static IP addresses required for most displays connected directly to LAN, unless name resolution (hostname) support is provided.	
System Resources	At least 300MB available hard-disk space for installation. Approximately 100MB per 100 devices hard-disk space required for database storage. At least 4GB RAM (8GB recommended)	
Software	Adobe Reader X or higher is recommended for viewing the User's Guide. Microsoft Excel for viewing output spreadsheets (optional). Open Hardware Monitor (optional) for monitoring computer temperature and fan status.	Microsoft Excel or Apple Numbers for viewing output spreadsheets (optional).

1.1.1 Supported Display Devices

NaViSet Administrator supports the following display models:

- NEC desktop display models. (Accessible from Windows version only)
- NEC large-screen display models (see *Note* below).
- NEC projector models with a LAN or RS232 connection.
- PJLink compatible devices with a LAN connection.

 **Note:**

- NEC E series of large-screen display models without a built-in LAN connection are not supported.
- Please see the [NaViSet Administrator web page](#) for the current list of supported models.
- Supported features and functionality will depend on model.

1.2 User Interface Overview

1.2.1 Main Window

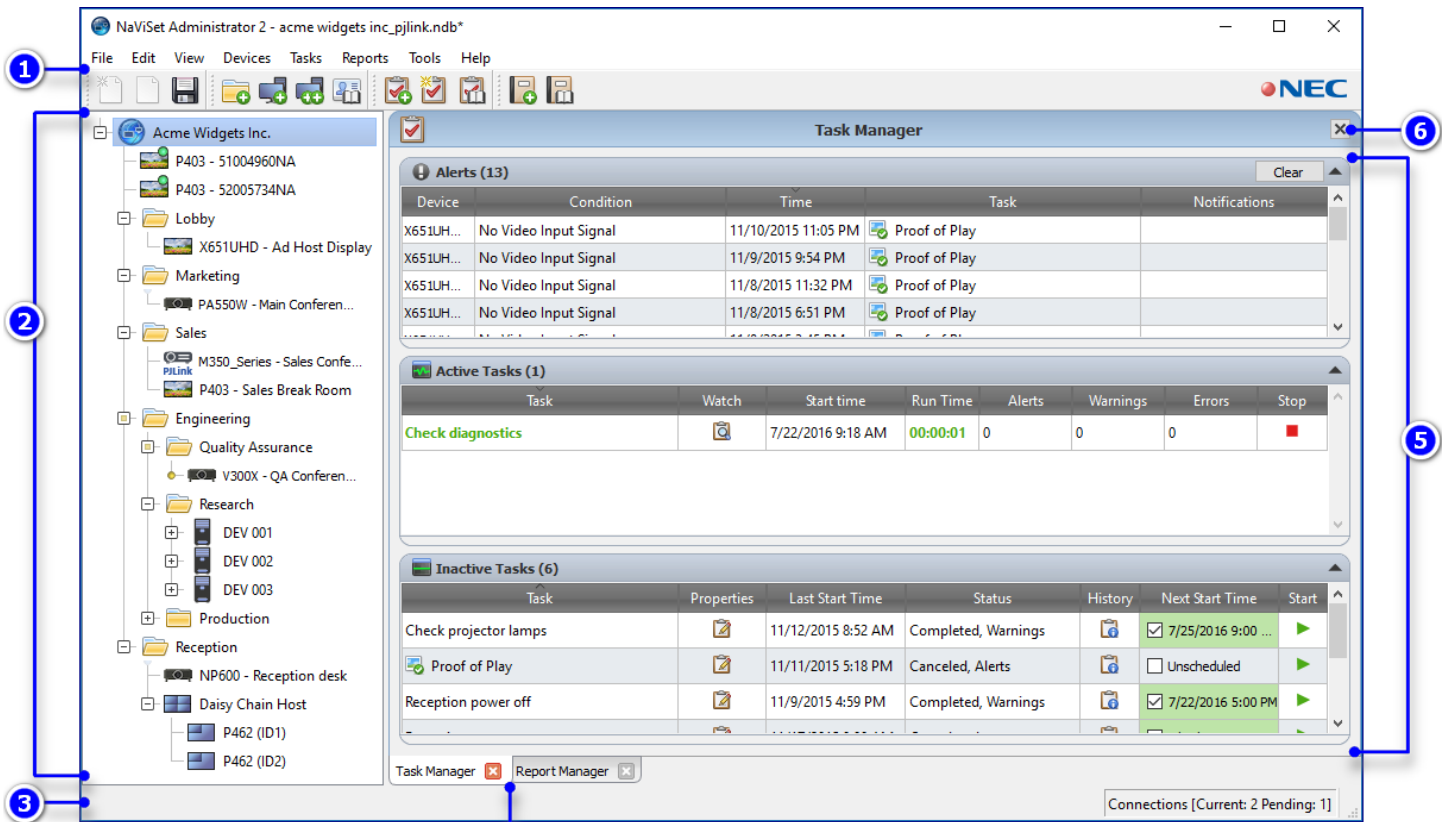



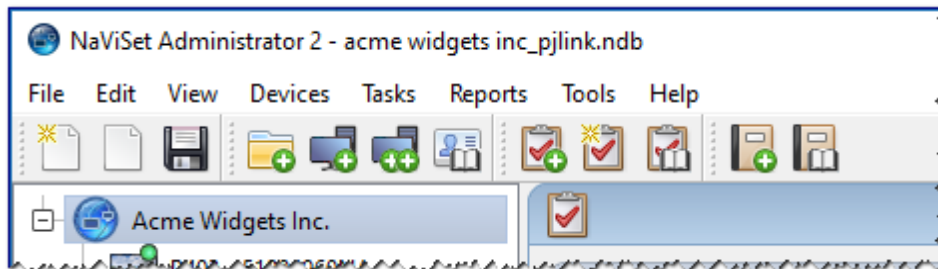

1	Main Menu and Toolbar
2	Device Tree
3	Status Bar
4	Dock Window Tabs
5	Dock Window Area
6	Dock Window Title Bar

1.2.2 Main Menu and Toolbar











The **Main Menu** consists of 8 sub-menus. A toolbar below the main menu provides convenient shortcuts to many functions.





File menu

-  **New** - Creates a new database file.
-  **Open...** - Opens an existing database file.
-  **Save** - Saves the current database file.
-  **Save As...** - Saves the current database to a different file name.

Edit menu





-  **Copy** - Copies data from the currently selected table to the Windows clipboard.
-  **Paste** - Not currently used.
-  **Power On** - Sends the command to power on the selected display(s), or to all displays in a selected group.
-  **Power Off** - Sends the command to power off the selected display(s), or to all displays in a selected group.
-  **Delete** - Deletes the currently selected group or device in the device tree.
-  **Rename** - Renames the currently selected group or device in the device tree.
-  **Auto Rename Device** - Renames the currently selected devices and the devices in any selected groups using the default device names.
-  **Sort Group Ascending** - Sorts the devices and groups within the currently selected group in the device tree. Does not sort sub-groups.
-  **Sort Group Descending** - Reverse sorts the devices and groups within the currently selected group in the device tree. Does not sort sub-groups.
-  **Standard Device Refresh** - Performs a Standard Refresh on the currently selected device tree items.

-  **Full Device Refresh** - Performs a Full Refresh on the currently selected devices in the device tree.
-  **Cancel All Refreshes** - Cancels all Standard or Full Refreshes that are currently being performed on any devices.
-  **Properties** - Opens the Device Properties Window for the currently selected device in the device tree.







View menu

- Status Bar** - Hides or shows the status bar at the bottom of the main window.
- Toolbars** - Hides or shows the toolbar buttons.
- Task Manager** - Hides or shows the Task Manager dock window.
- Report Manager** - Hides or shows the Report Manager dock window.
- Proof of Play Event Log** - Hides or shows the Proof of Play Event Log dock window.



Devices menu

-  **Add Single Device...** - Adds a new device to the database. See *Adding Single Devices* on page 16.
-  **Add Multiple Devices...** - Adds several devices to the database. See *Adding Multiple Devices* on page 18.
-  **Add Group....** - Adds a new Group to the device tree. See *Creating Groups* on page 15.
-  **Test Connection** - Tests the connection to the currently selected device to make sure it is accessible on the network.
-  **Credential Library...** - Opens the Credential Library. See *Credential Library* on page 19.

Tasks menu

-  **New Task...** - Creates a new Task. See *Creating and Running Tasks* on page 23.
-  **Task Builder Wizard...** - Creates a new task using a wizard interface.
-  **Task Library...** - Opens the Task Library.
-  **Proof of Play...** - Opens the Proof of Play task properties dialog.
-  **Show/Hide Alerts** - Shows or hides the Alerts list.
-  **Show/Hide Active Tasks** - Shows or hides the Active Tasks list.
-  **Show/Hide Inactive Tasks** - Shows or hides the Inactive Tasks list.

Reports menu

-  **New Report...** - Creates a new Report. See *Creating and Running Reports* on page 32.
-  **Report Library...** - Opens the Report Library.

 **Show/Hide Active Reports** - Shows or hides the Active Reports list.

 **Show/Hide Inactive Reports** - Shows or hides the Inactive Reports list.

Tools menu

 **Preferences** - Opens the application Preferences window.

Help menu

 **Quick Start Guide** - Opens this document in the default .PDF viewer.

 **User's Guide** - Opens the NaViSet Administrator User's Guide in the default .PDF viewer.

 **Check for Updates** - Checks with the NEC software update system to see if a newer version is available. An Internet connection is required.

About NaViSet Administrator 2... - Displays the software and database version information.

1.2.3 Device Tree

The Device Tree shows all of the displays and computers in the current database. Named folders, or **Groups**, are used to organize devices in a logical way, for example by location or department.

The Device Tree contains a **Context Menu** which provides fast access to common operations. To open the Context Menu, right-click on a device. The Context Menu will open with the menu items enabled for the given device and current application state.

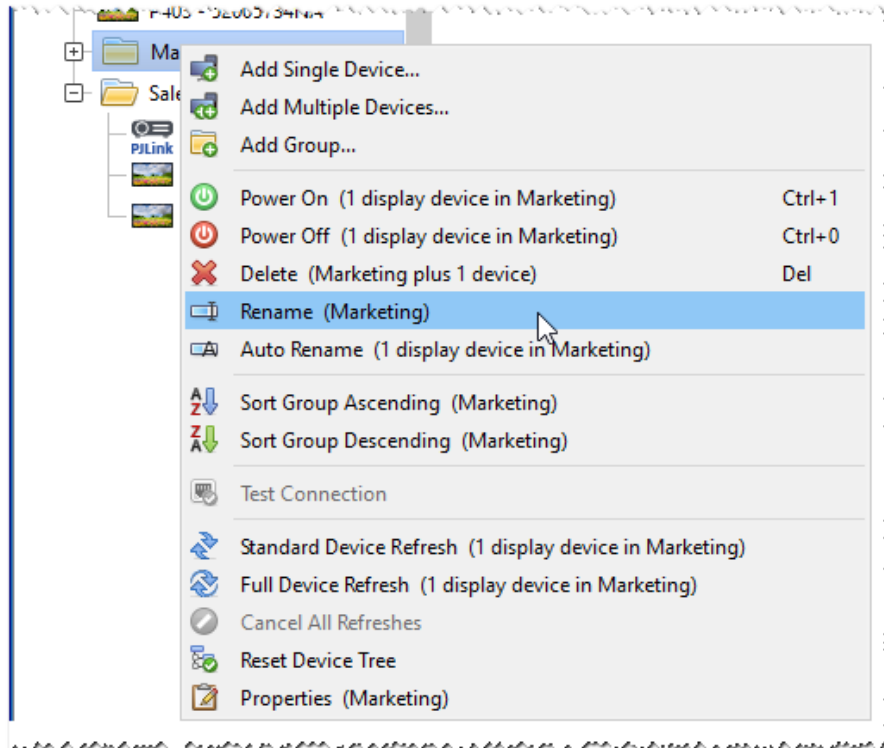

Device Tree Context Menu

1.2.4 Dock Window Area

The Dock Window Area can contain any number of **Dock Windows**, which are stacked on top of one another and tabbed so you can easily identify and select them. You can also move dock windows outside of the main window to other locations on your desktop. To move a dock window, click and drag its title bar. By default, NaViSet Administrator opens with two docked windows, **Task Manager** and **Report Manager**.



See chapter 2, "User Interface Overview" in the User's Guide

1.3 Getting Started

The rest of this guide is divided into sections consisting of the main steps involved in a typical NaViSet Administrator implementation:

1. Prepare your Windows computers and NEC display devices for use with NaViSet Administrator. See **Section 2: *Preparing Devices***.
2. Add Windows computers, NEC displays, NEC projectors, and PJLink devices to the device tree. See **Section 3: *Mapping the Network***.
3. Get detailed device information and control your devices interactively. See **Section 4: *Querying and Controlling Devices***.
4. Create tasks to control, query, and monitor the state of your devices. See **Section 5: *Creating and Running Tasks***.
5. Create detailed reports of your device assets and settings. See **Section 6: *Creating and Running Reports***.

2 Preparing Devices

NaViSet Administrator supports the following types of networked devices:

- Windows computers and connected displays (Accessible from Windows version only)
- NEC large-screen displays
- NEC projectors
- PJLink devices

Before you can use NaViSet Administrator, the NEC display devices, PJLink devices, and Windows computers on your network need to be configured. Depending on how your devices are connected, the following issues may need to be addressed:

- Display devices are properly connected using the correct types of cables.
- The necessary remote software components are installed and correctly configured on the Windows computers.
- External communications settings are properly configured in the Large-screen displays and projectors.

NaViSet Administrator is designed to work with all types of network configurations involving NEC devices. The following sections contain some basic configuration diagrams used for desktop displays, large-screen displays, and projectors.

2.1 NEC Desktop Displays (Windows version only)

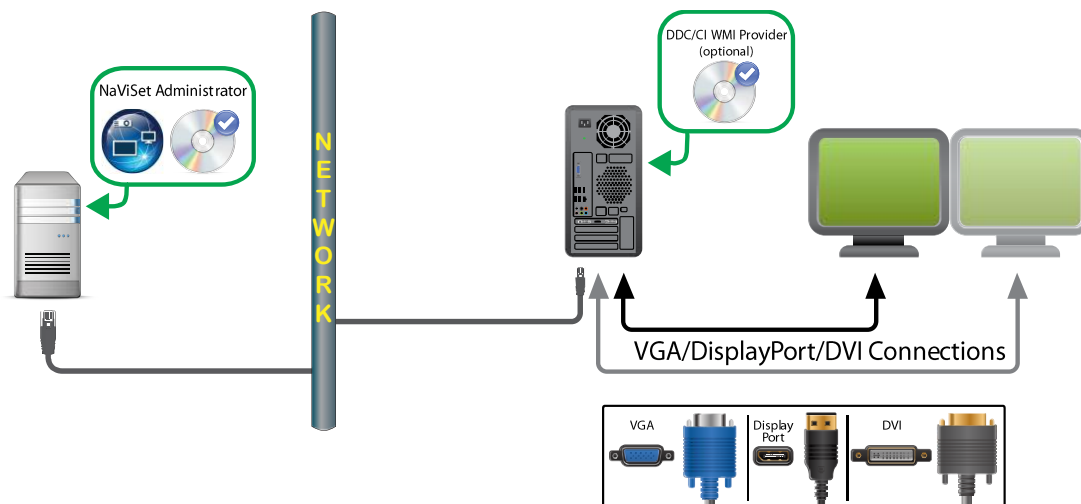

Key Points:

- The **DDC/CI WMI Provider** software should be installed on Windows computers hosting NEC desktop displays. The DDC/CI WMI Provider enables two-way communications with the displays connected to a computer.
- The computer's graphics card should support DDC/CI.

- The video connection is used for data communication, so no network connection settings are required in the display.



See chapter 4, "Configuring Devices: Desktop display(s) connected to a Windows Computer" in the User's Guide

2.2 NEC Large-Screen Displays

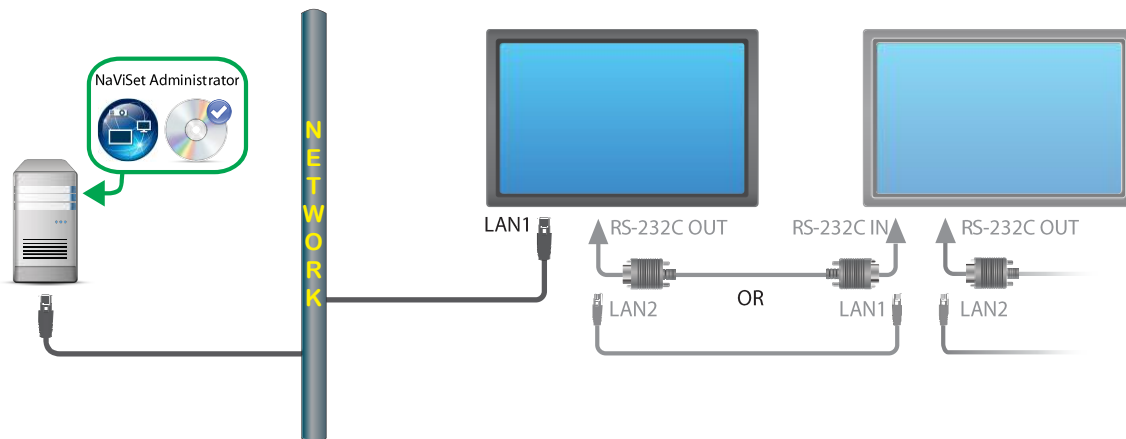

Key Points:

- Additional displays can be daisy chained from the LAN-connected display via RS232 or LAN, depending on model.
- RS232 cables must be crossover/NULL modem type.
- The **LAN Settings** in the first display must be properly configured with valid **IP Settings**.
- For displays that use RS232 daisy chaining, the **External Control** setting of the first display must be set to **LAN**, and any additional daisy chained displays must be set to **RS232**.
- For displays that use RS232 daisy chaining, the **Monitor IDs** must be unique and consecutive (1, 2, 3,).

Note:

Changes to the LAN Settings, External Control settings and Monitor IDs are made in the on-screen menu of each display. Refer to your display's user manual for more information.



See chapter 4, "Configuring Devices: NEC large-screen display(s) using direct LAN connection" and also "NEC large-screen display(s) with LAN hub using direct LAN connection" in the User's Guide

Additional Large-Screen Configuration Types

NaViSet Administrator can also communicate with NEC large-screen displays connected to Windows computers via RS232. This is done by installing the **LAN to RS232 Bridge** software on the computer, allowing NaViSet Administrator to communicate with the display using the IP address of the computer.

An alternative method of communicating with NEC large-screen displays connected to Windows computers via RS232 is to use the **RS232 WMI Provider**. (Accessible from Windows version only)

The following configurations using the LAN to RS232 Bridge or RS232 WMI Provider are explained in detail in chapter 4 of the User's Guide:

- NEC large-screen display(s) using LAN to RS232 Bridge
- NEC large-screen display(s) with LAN hub using LAN to RS232 Bridge
- NEC large-screen display(s) using RS232 WMI Provider (Accessible from Windows version only)
- NEC large-screen display(s) with SBC and dual LAN connections
- NEC large-screen display with SBC and single LAN connection



See Appendix A, "*Comparison of connection methods for NEC large-screen displays*" in the User's Guide

2.3 NEC Projectors

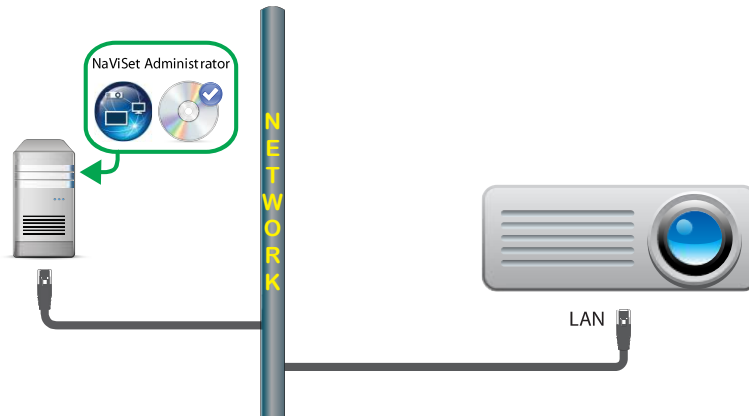

Key Points:

- The network settings must be set correctly in the projector's on-screen display.
- The communications type may need to be set specifically to **LAN** in the projector settings.



See chapter 4, "*Configuring Devices: NEC projector with direct LAN or wireless connection*" in the User's Guide

Additional Projector Configuration Types

NaViSet Administrator can also communicate with NEC projectors connected to Windows computers via RS232. This is done by installing the **LAN to RS232 Bridge** software on the computer, allowing NaViSet Administrator to communicate with the projector using the IP address of the computer.



See chapter 4, "Configuring Devices: NEC projector connected via Windows Computer to LAN" in the User's Guide

2.4 PJLink Devices

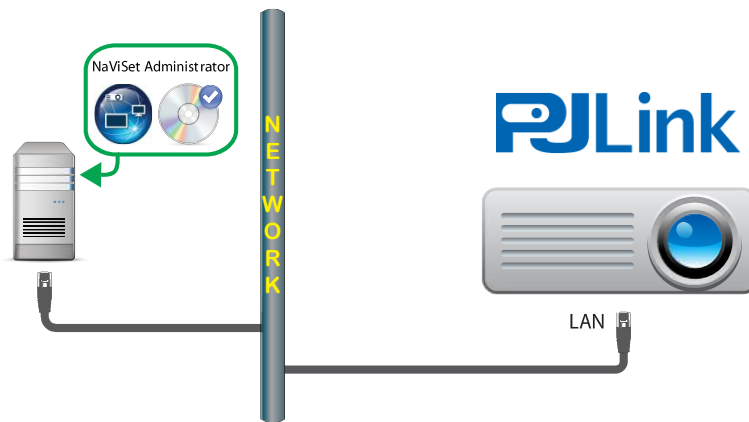

Key Points:

- The network settings must be set correctly in the device's on-screen display.
- The communications type may need to be set specifically to **LAN** in the device settings.

Refer to the user's guide for the PJLink compatible device for instructions on configuring its network settings.

3 Mapping the Network

Creating a network in NaViSet Administrator involves adding Windows computers (Accessible from Windows version only) and NEC display devices to the device tree, and creating groups to keep them organized.

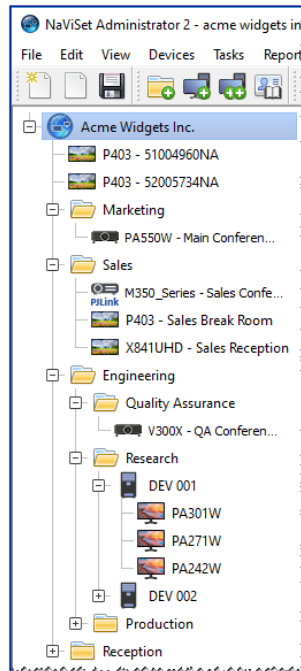

Example of devices grouped by department

3.1 Creating Groups

Groups are a way to organize collections of Windows computers and NEC devices in the device tree in a logical way. Groups are essentially named "folders" of the tree containing one or more other groups, computers or NEC devices. You can add as many groups as you like and rearrange them using drag-and-drop. You can also move computers and devices between groups.

Groups are shown in the Device Tree using a common folder icon .

To add a new group:

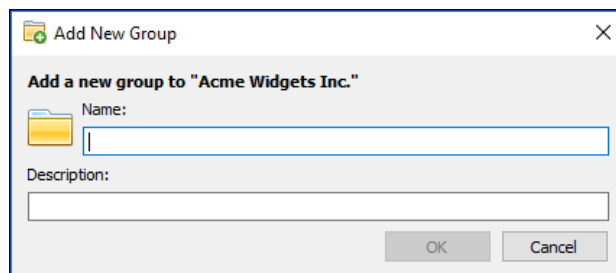

1. A group must always belong to a parent group. Right-click on the parent for the new group and select **Add Group** in the context menu, or select a parent group and click .
2. Enter a name and optional description and click **OK**.



See chapter 2, "User Interface Overview: Groups" in the User's Guide

3.2 Adding Single Devices

Single devices are added using the **Add Single Device** dialog. Below are **Quick Start** summary instructions for adding single Windows computers, NEC large-screen displays, NEC daisy chained large-screen displays, NEC projectors, and PJLink devices.

1. Click  or right-click on a group in the device tree and select **Add Single Device**.

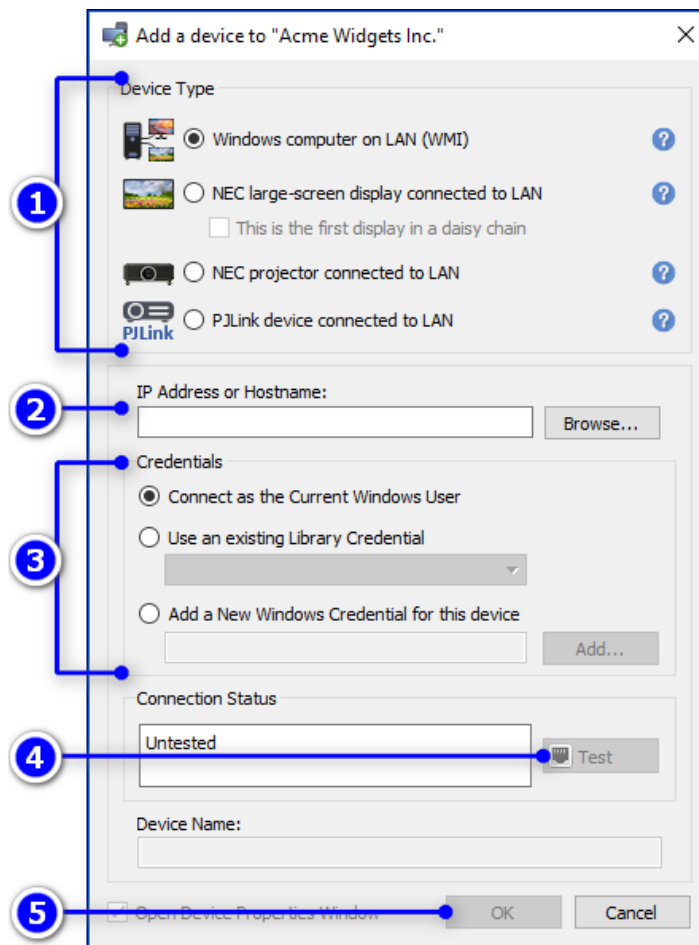

2. Select the type of device to add.
3. Enter the **IP Address** or **Hostname** of the device.

4. If applicable, configure the device specific options:

Windows computers – Select the credentials to use to connect to the remote computer. The options are to use the credentials for the current Windows user, use an existing credential saved in the credential library, or add a new credential (and save it to the credential library). Proceed to Step 5. [See “Credential Library” for more information.]

NEC large-screen displays – Select the Monitor ID if known, otherwise leave the auto detect option selected. Proceed to Step 5.

NEC large-screen daisy chained displays – Select “This is the first display in a daisy chain”. Select the lowest Monitor ID in the daisy chain, and then input the total number of displays in the daisy chain. Proceed to Step 5.

NEC projectors – Proceed to Step 5.

PJLink devices – If the device is password protected, select the credential to use to connect to the device or add a new credential (and save it to the credential library). Otherwise, proceed to Step 5. [See “Credential Library” for more information.]

5. Click **Test**.

6. If the test connection is successful, click **OK** to close the dialog. The device will now be in the device tree and a query will be made to read the basic device information.

If the test connection fails, verify steps 3 and 4 are correct for the device being added.

 **Note:**

- **Windows computers** – The DDC/CI WMI Provider software should be installed on the computer prior to using this procedure. The computer and all attached displays will be added to the device tree simultaneously.
- **NEC large-screen daisy chained displays** – A **daisy chain host** is an NEC display connected to the LAN with one or more other large-screen displays connected to it using RS232 or LAN. Once added to the network, NaViSet Administrator can control all of the displays in the daisy chain.
 - Although this procedure can be used for display models that use LAN daisy chaining, using the Add Multiple Devices dialog to add these units by IP address results in faster communications and is therefore strongly recommended.



See chapter 3, “Devices: Adding Single Devices” in the User's Guide

3.3 Adding Multiple Devices

If you need to add a large number of devices it is usually easier and more efficient to add them all at once using one of the multiple device methods. This is accomplished through the **Add Multiple Devices** dialog.

 **Note:**

Do not use this method for adding a group of large-screen displays that are daisy chained using RS232. Refer to the previous instructions for "Adding Single Devices".

Multiple devices can be added several different ways:

- IP address range
- Import from file
 - NaViSet Administrator database file
 - Spreadsheet file
 - Text file
- Network enumeration
- Active Directory for Windows computers (Windows version only)

Below are **Quick Start** instructions for adding several large-screen displays with IP addresses 192.168.1.10 through 192.168.1.20.

1. Click  or right-click on a group and select **Add Multiple Devices**.

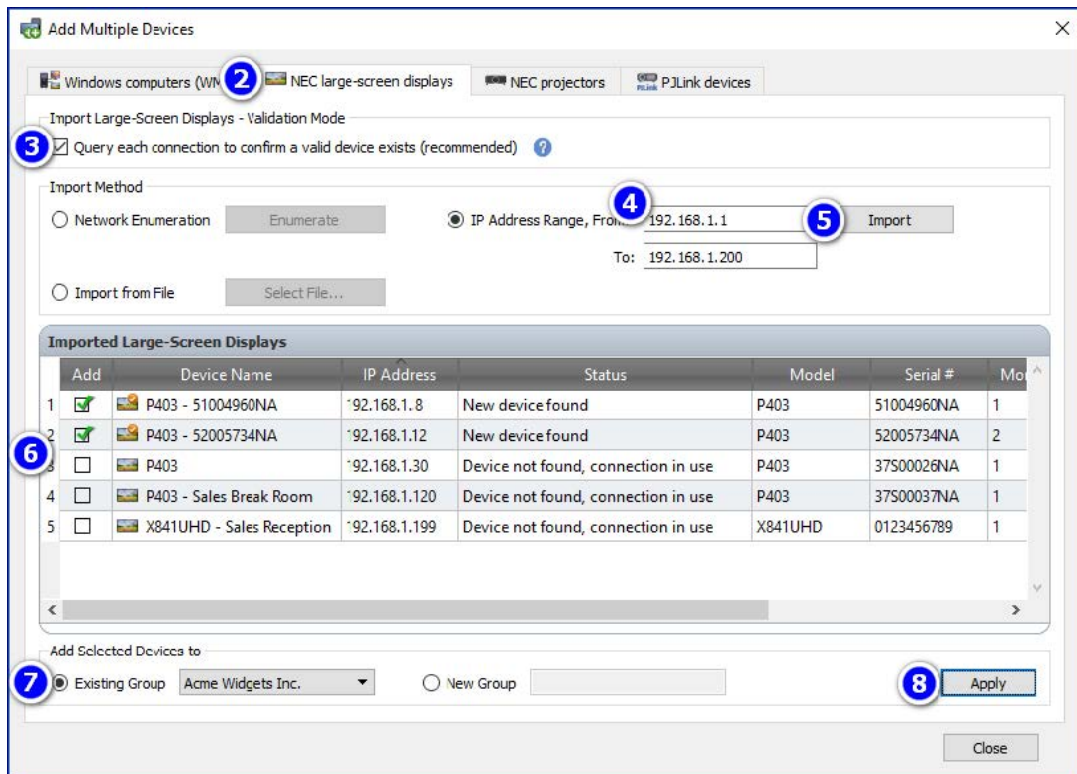

2. Select the tab **NEC large-screen displays**.
3. Check the **Query each connection to confirm a valid device exists** box. This will check each IP address for a valid NEC display as the displays are being imported.
4. Click the **IP Address Range** button and enter the lowest and highest IP Addresses that cover the range of devices you want to add.
5. Click **Import** to add the devices to the **Imported Large-Screen Displays** table.
6. Review the resulting list and check or uncheck the boxes in the first column to include or exclude certain devices.
7. Select **Existing Group** to add the devices to an already existing group, select **New Group** and enter a name to create a new group.
8. Click **Apply**, and select **Yes** in the message box that follows. The devices will be added to the device tree and queries will be made to read the required basic display information.



See chapter 3, "Devices: Adding Multiple Devices" in the User's Guide

3.4 Credential Library

NaViSet Administrator has a **Credential Library** feature for managing credentials and making it easier to store and apply credentials for accessing multiple computers (Windows version only) or PjLink devices.

To open the Credential Library, click  or select **Credential Library** in the **Devices** menu.

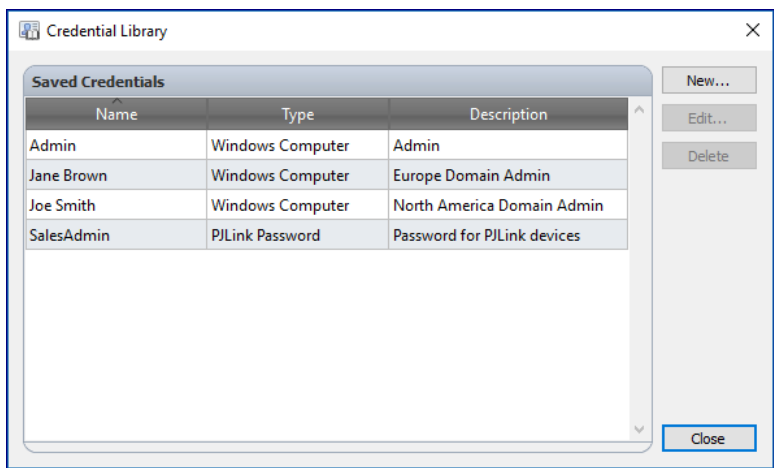

Credential Library dialog



See chapter 6, "Credential Library" in the User's Guide

4 Querying and Controlling Devices

Information about the devices and their current control settings are displayed in **Device Properties Windows**. You can also control your NEC devices interactively through Device Properties Windows.

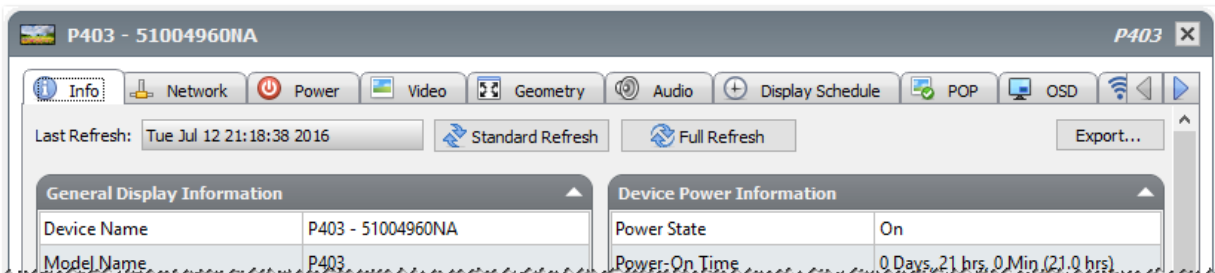

Example: Device Properties window

To open the **Device Properties** window for a device, double-click on the device in the device tree or right-click on the device and select **Properties** from the context menu.

Note:

Device Properties windows are displayed in the dock window area by default.

Any number of Device Properties Windows can be open at one time, but only one window per device is support.

4.1 Querying Devices

Devices can be queried to retrieve their latest information and store it in the database through the **Device Properties Window**.

To update the device information:

1. Double-click on the device in the device tree, or right-click on the device and select **Properties** from the context menu. A new Device Properties window will open showing the last settings stored in the database.
2. In the **Info** tab note the time stamp and, if necessary, click **Standard Refresh** to update the database with the basic device information and status. Click **Full Refresh** to include all of the current control settings.

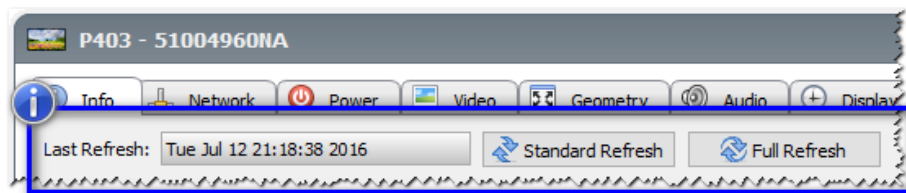

Note:

The device must be powered on in order to read all of its information.
 The time stamp will appear in **red** if it is more than 24 hours old.

4.2 Controlling Devices

The interactive control of a device is accomplished through its **Device Properties Window**. Frequently used controls are separated into a series of tabbed categories such as **Power**, **Video**, and **Geometry**. You can also access all of the controls supported by the device through the **Custom** tab.

Example: Changing a common control setting

Below are **Quick Start** instructions for locking out the OSD to prevent adjustments using the control keys on the display.

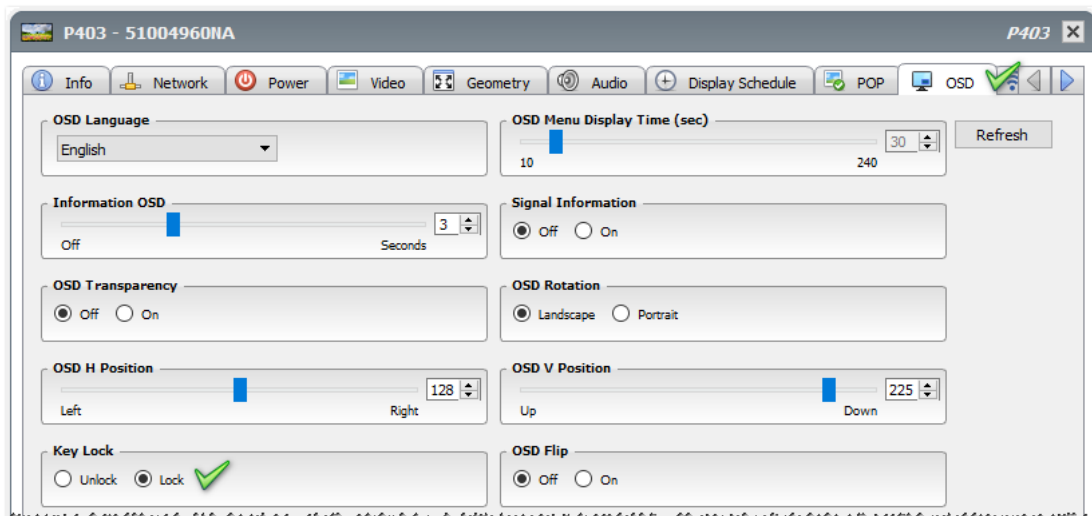

Note:

Make sure devices are fully powered on before making any setting or control adjustments.

1. Open the **Device Properties** window for the device by double-clicking on the device in the device tree, or right-clicking on the device and selecting **Properties** from the context menu.
2. Select the **OSD** tab. When you click on a tab, the current settings are retrieved from the device in real time.
3. Click the **Lock** button in the **Key Lock** control. Commands are sent to the device in real-time.

Example: Changing an uncommon control setting

Not all controls are included in the tabs of the Device Properties Window, as the number of controls supported in NEC displays are numerous. Most controls, however, can be accessed through the **Custom** tab.

Below are **Quick Start** instructions for changing the side border gray scale to near black.

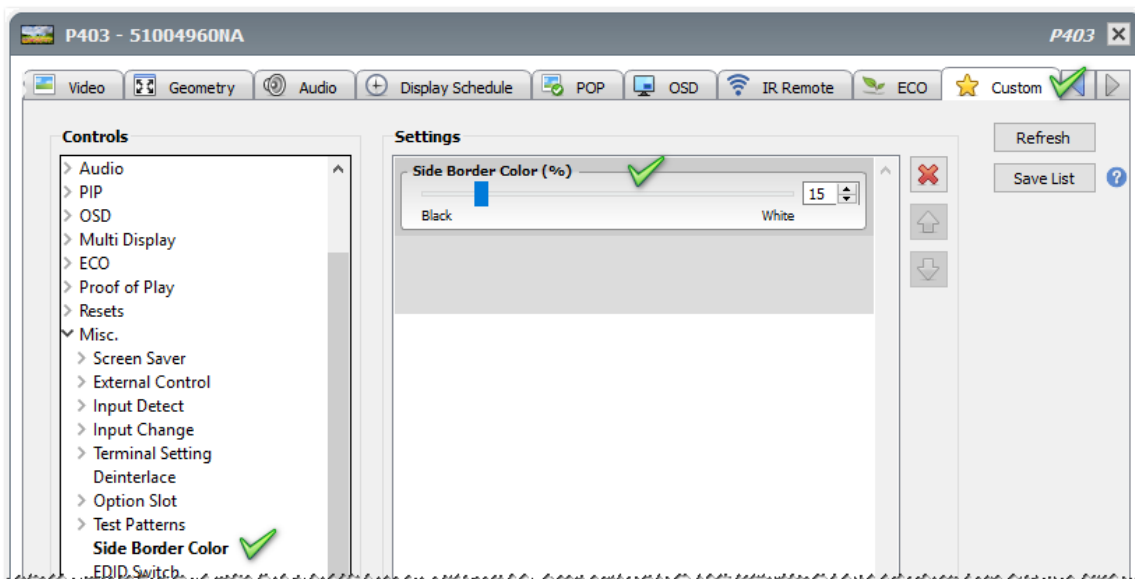

Note:

Make sure devices are fully powered on before making any setting or control adjustments.

1. Open the **Device Properties** window for the device and select the **Custom** tab.
2. Locate the **Side Border Color** control in the **Controls** list, and click on it. The control will be added to the **Settings** list and its current value will be read in real-time.
3. Click and drag the slider to the desired value and release. The new value will be sent to the display in real-time.
4. **Optional:** Click **Save List** to save the current list of controls so they will be opened automatically whenever the Custom tab is selected for this device.

5 Creating and Running Tasks

Tasks are operations that can query or perform commands on one or more devices. Tasks can be scheduled to run at particular times, or on demand, and also to continue running for specific periods of time and intervals.

There are 4 basic types of tasks in NaViSet Administrator:

- **Command Tasks:** Change settings or perform operations on devices. For example, turning the display power on, selecting a particular video input, or selecting a particular channel on the TV tuner. Command Tasks can also be used to create a preset configuration of multiple settings that can be then sent to displays to allow easy configuration.
- **Conditional Tasks:** Read one or more settings or parameters from devices, at periodic intervals, and issue alerts if the value of one or more are outside of a specified range or value, or changes in value. Conditional Tasks have the option for to specify an action to take if the task triggers an alert. For example, if an alert is generated due to a high temperature reading, the task can automatically turn on the cooling fans or lower the brightness setting in order to lower the temperature.
- **Informational Tasks:** Read one or more settings or parameters from devices at periodic intervals, and display the readings in real time. An example use would be to monitor the internal temperature of a display.
- **Built-in Tasks:** Special tasks created by the system. These tasks will be visible only if devices that support them exist in the device tree.

 **Note:**

An example of a built-in-task is **Proof of Play**, which uses the device's ability to record changes that effect the audio and video content being presented. See chapter 7 "Tasks: Proof of Play" in the User's Guide.

When a Task is run, it will attempt to perform the specified operation on each of the devices selected in the Task before completing. For Conditional and Informational type Tasks, the task can be set to poll the devices at specific intervals, either indefinitely or for a specific run time.

For all types of Tasks, the result history of each operation is stored in the database and can be viewed both while the Task is being performed, as well as reviewed later. Task history can also be exported via the clipboard, an Excel spreadsheet, or delimited text file.

5.1 Task Library

All tasks can be managed using the **Task Library**. Tasks can be created, edited, duplicated, and deleted from within the Task Library. The execution history of a task can be viewed and exported.

To open the Task Library, click  or select **Task Library** in the **Tasks** menu.

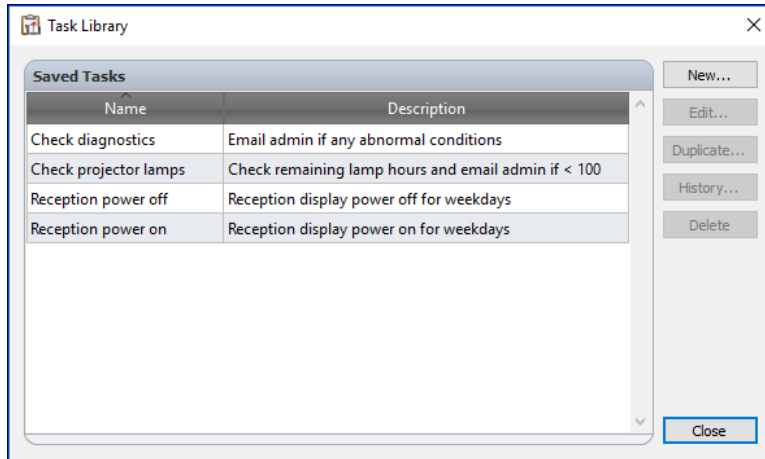

Task Library dialog

5.2 Task Manager

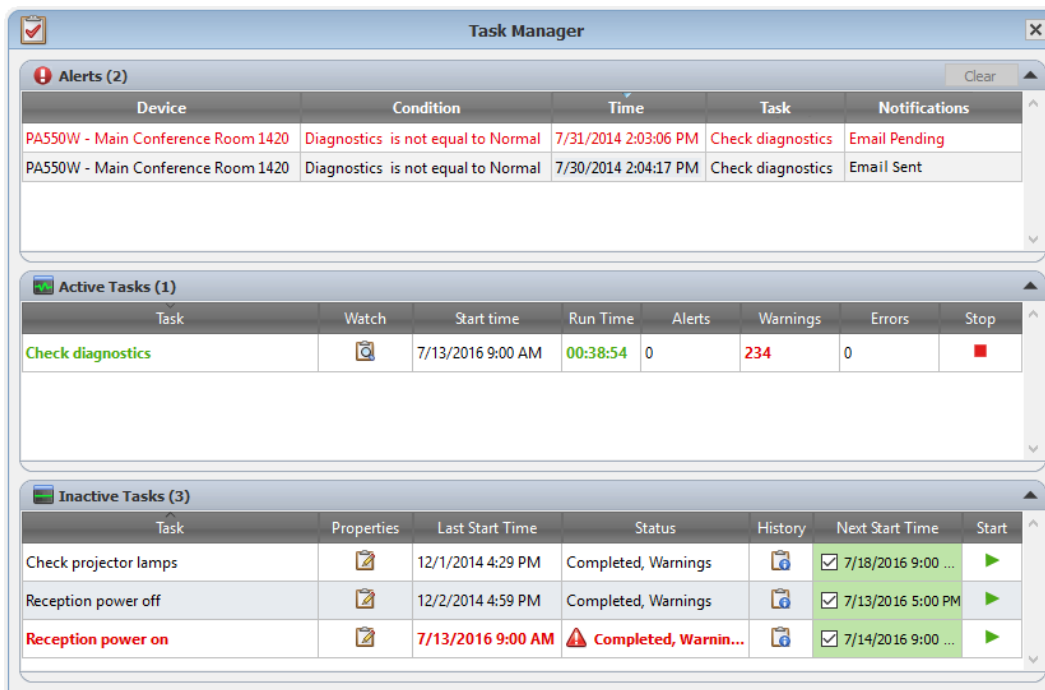

The **Task Manager** window is divided into 3 sections, **Inactive Tasks**, **Active Tasks**, and **Alerts**.



Task Manager dock window



Inactive Tasks

The Inactive Tasks table shows the tasks defined in the database that are not running. When you create new tasks they are added to this table. Several task operations can be run from the Inactive Tasks table:

- Click  to open the **Task Properties** dialog to view or edit the task.
- Click  to open the **Task History Viewer** window to view the results of previous run tasks.
- Click the checkbox in the **Next Start Time** cell to toggle the starting option between scheduled and unscheduled.
- Click  to start the task manually.

Active Tasks

The Active Tasks table shows the tasks defined in the database that are running. When started either manually or automatically, the task will move from the Inactive Tasks table to the Active Tasks table. Upon completion or termination, the task will move back to the Inactive Tasks table. Several task operations can be run from the Active Tasks table:

- Click  to open the **Task Viewer** window and monitor the running task in real-time.
- Click  to stop the task.

Alerts

The Alerts Table shows any alert messages generated from conditional tasks. All alert messages are saved in the database until they are removed from the table by clicking the **Clear** button.

 **Note:**

Alerts generated during the current session will appear in red text, and alerts from previous sessions will use the standard text color.



See chapter 7, "Tasks" in the User's Guide

5.3 Creating Tasks

Tasks can be created using a step-by-step wizard interface in the **Task Builder Wizard** available on the **Tasks** menu, or by clicking the Task Builder Wizard button. The wizard offers a guided explanation of each step of creating a task.

Tasks can also be created directly by selecting **New Task** on the **Tasks** menu, or by clicking the New Task button, or by selecting **New** from the Task Library.



See chapter 7, "Tasks: Creating Tasks" in the User's Guide

5.3.1 Command Tasks

Command Tasks are used to change the settings of your NEC devices. Below are **Quick Start** instructions for creating a Command Task.

1. Click  or select **New Task** from the **Tasks** menu.

The screenshot shows a dialog box titled "New Task - Command task" with a close button (X) in the top right corner. The dialog has a tabbed interface with the following tabs: Settings, Devices, Commands, Display Schedule, IR Remote, Notifications, Run Schedule, and Summary. The "Settings" tab is selected. The "Task Name and Description" section has a "Name" field containing "Command task" with a green checkmark and a "Description" field. The "Task Type" section has three radio buttons: "Command" (selected with a green checkmark), "Conditional", and "Informational". The "Polling Interval and Total Run Time" section has two radio buttons: "Poll every" (selected) and "Poll one time only". The "Poll every" option is set to "5" minutes for "5" days, with a "No Time Limit" checkbox.

2. In the **Settings** tab, enter a name for the task. The description is optional. Make sure the **Command** task type is selected.
 3. Click on the **Devices** tab and check the boxes next to all of the devices you want to include in this task. If the selected display(s) support internal scheduling or IR remote functionality, additional tabs to control those features will appear in the dialog.
 4. Click on the **Commands** tab, and for each command you want to send:
 - Locate the control in the tree list and click on it. The control will be added to the **Commands** list.
 - Set the control's value.
 5. **Optional:** Click on the **Display Schedule** tab if you want to set scheduling within the device.
 6. **Optional:** Click the **IR Remote** tab if you want this task to send one or more IR Remote commands.
 7. **Optional:** Click on the **Notifications** tab page if you want to be notified by email of the completion status or warnings encountered during runtime.
 8. **Optional:** Click on the **Run Schedule** tab page if you want to schedule the task to start at periodic intervals.
 9. **Optional:** Click on the **Summary** page to view all of the task settings, then click **OK**.
- Once a task is created it will be listed in the **Inactive Tasks** table in the **Task Manager**.



See chapter 7, "Tasks: Creating a New Command Task" in the User's Guide

5.3.2 Conditional Tasks

Conditional Tasks are used to check the settings or parameters of devices at periodic intervals and issue alerts if values are outside a specified range or are changed. Below are **Quick Start** instructions for creating a Conditional Task.

1. Click  or select **New Task** from the **Tasks** menu.

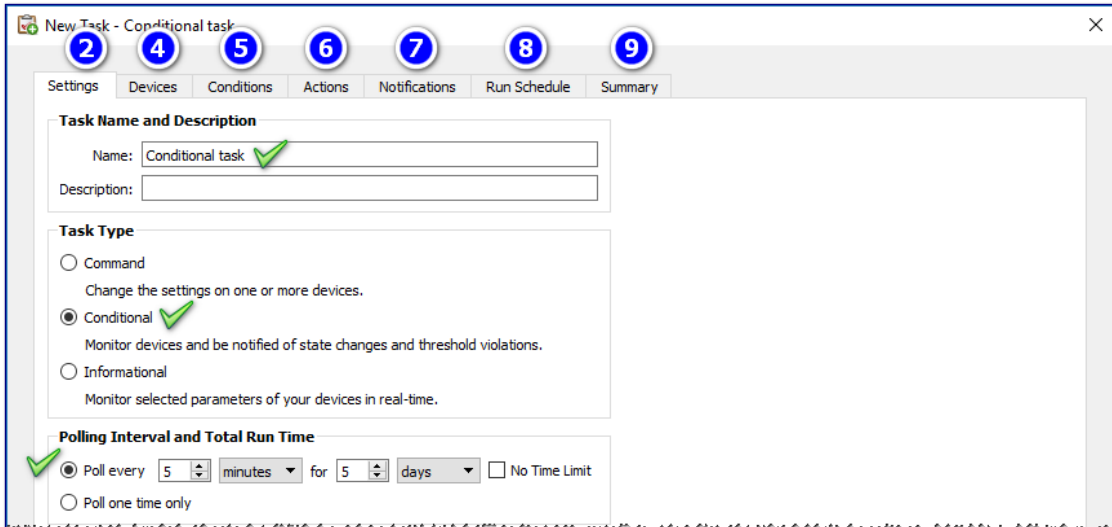

The screenshot shows the 'New Task - Conditional task' dialog box with the following details:

- Task Name and Description:** Name: Conditional task (checked), Description: (empty)
- Task Type:**
 - Command: Change the settings on one or more devices.
 - Conditional (checked): Monitor devices and be notified of state changes and threshold violations.
 - Informational: Monitor selected parameters of your devices in real-time.
- Polling Interval and Total Run Time:**
 - Poll every 5 minutes for 5 days (checked)
 - No Time Limit
 - Poll one time only

2. In the **Settings** tab, enter a name for the task. The description is optional.
 3. Select the **Conditional** task type, and how often you want to query the devices.
 4. Click on the **Devices** tab and check the boxes next to all of the devices you want to include in this task.
 5. Click on the **Conditions** tab, and for each setting you want to check:
 - Locate the setting in the tree list and click on it. The control will be added to the **Conditions** list.
 - Adjust the controls to create the desired conditional expression.
 6. **Optional:** Click on the **Actions** tab if you want to send any commands to the device as a result of an alert condition.
 7. **Optional:** Click on the **Notifications** tab if you want to be notified by email of alert conditions, completion status, or warnings encountered during runtime.
 8. **Optional:** Click on the **Run Schedule** tab if you want to schedule the task to start at periodic intervals.
 9. **Optional:** Click on the **Summary** tab to view all of the task settings, then click **OK**.
- Once the task is created it will be added to the **Inactive Tasks** table in the **Task Manager**.



See chapter 7, "Tasks: Creating Conditional Tasks" in the User's Guide

5.3.3 Informational Tasks

Use **Informational Tasks** to read one or more settings or parameters from devices at periodic intervals and display the readings in real time. Below are **Quick Start** instructions for creating a Informational Task.

1. Click  or select **New Task** from the **Tasks** menu.

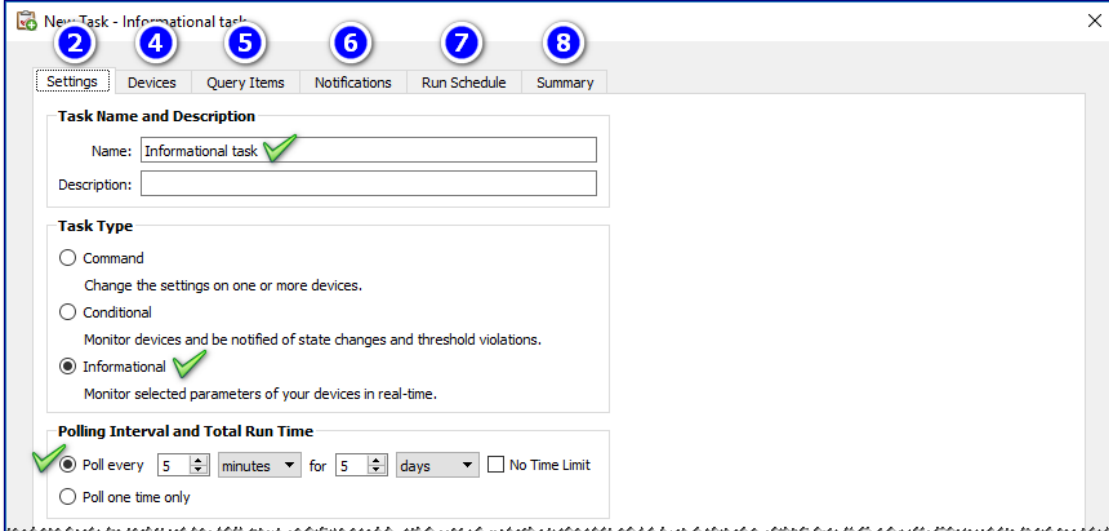

2. In the **Settings** tab, enter a name for the task. The description is optional.
 3. Select the **Informational** task type, and how often you want to query the devices.
 4. Click on the **Devices** tab and check the boxes next to all of the devices you want to include in this task.
 5. Click on the **Query Items** tab, and for each setting you want to read locate the item in the tree list and click on it. The item will be added to the **Query Items** list.
 6. **Optional:** Click on the **Notifications** tab if you want to be notified by email of completion status or warnings encountered during runtime.
 7. **Optional:** Click on the **Run Schedule** tab if you want to schedule the task to start at periodic intervals.
 8. **Optional:** Click on the **Summary** tab to review all of the task settings, then click **OK**.
- Once the task is created it will be added to the **Inactive Tasks** table in the **Task Manager**.



See chapter 7, "Tasks: Creating Informational Tasks" in the User's Guide

5.3.4 Email Notifications

Email Notifications allow the application to inform one or more individuals of the status of a task through email. For example, an administrator may want to be notified when a very long task involving hundreds of devices has completed, or if an abnormal condition was detected during the operation. All task types allow you to add email notifications.

The following are **Quick Start** instructions for adding an alert email notification while creating a new task.

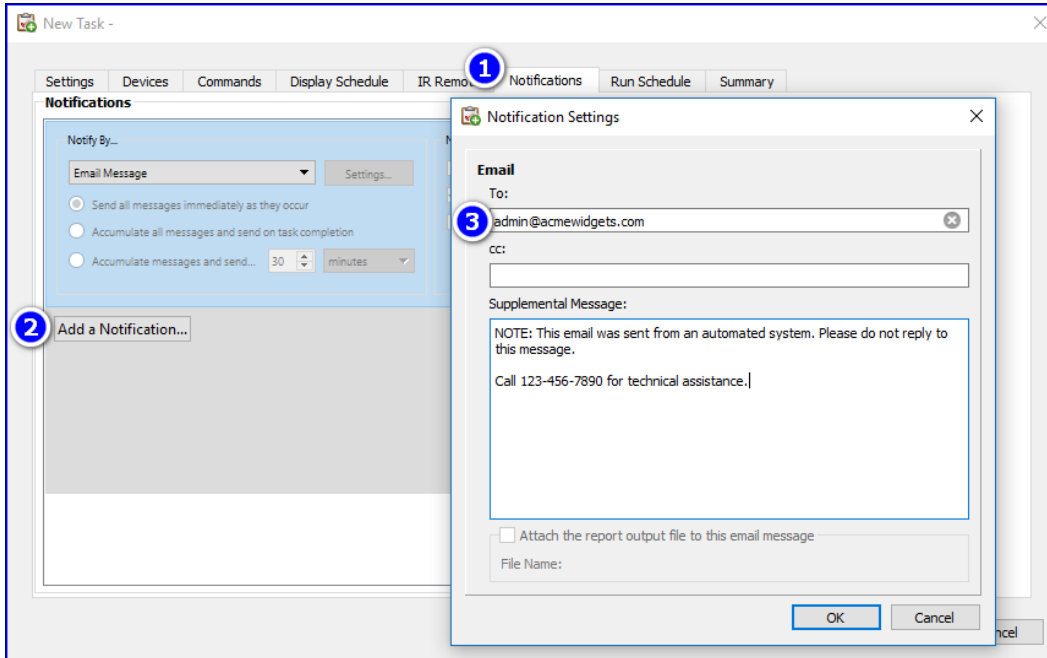

1. Click on the **Notifications** tab and click **Add a Notification**.
2. Click in the **Notification Type** combo box and select **Email Message**.
3. In the **Notification Settings** dialog enter the email address of the recipient. You can also enter a **Supplemental Message** which will be added to the end of all email messages.
4. Click **OK** to close the Notification Settings dialog.
5. Check the **Alert Conditions** check box.



See chapter 7, "*Tasks: Notifications Tab*" in the User's Guide

5.3.5 Scheduling Tasks

The **Run Schedule** tab is used to set how and when the task is started. Tasks can be set to run **On Demand** (manually started) or **Scheduled** to run at a set time interval. **Temporary** tasks must be started manually and exist only during the currently opened session of NaViSet Administrator. Scheduling is supported for all task types.

The following are **Quick Start** instructions for scheduling the task to start every other Monday at 9:00AM.

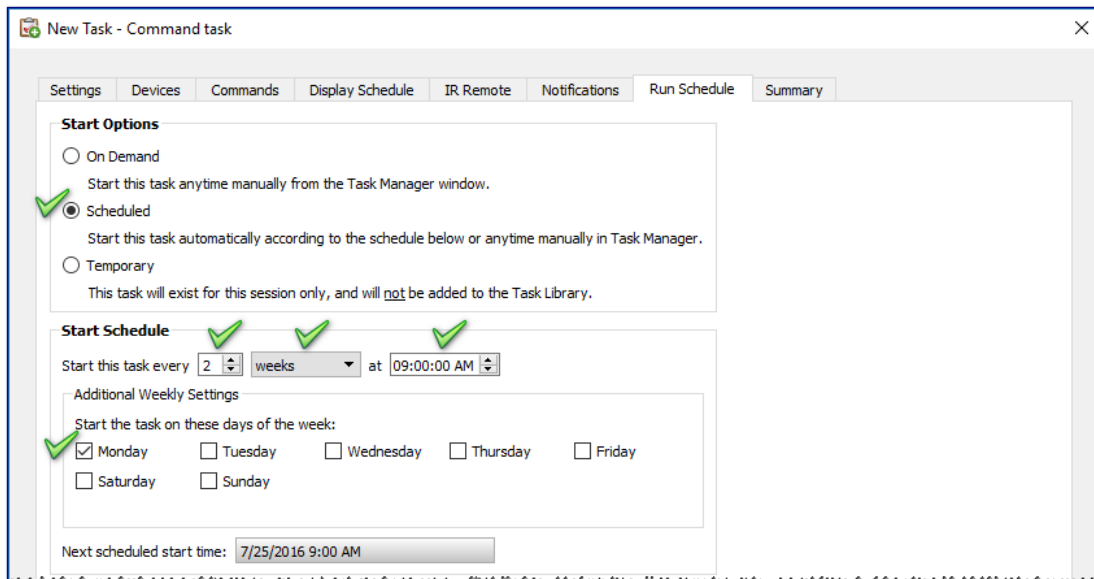

1. Click on the **Run Schedule** tab and select the **Scheduled** start option.
2. Adjust the **Start Schedule** controls as shown above.





See chapter 7, "Tasks: Task Schedule Tab" in the User's Guide

5.4 Running Tasks

Once a task is created, it must then be **run** in order to perform the operations for which it was intended. Tasks can be started either **On Demand** or they can be **Scheduled** to start automatically.

To start a task **On Demand**:

1. Click the task's **▶** button in the **Inactive Tasks** table in the **Task Manager**.
2. **Optional:** Click  in the **Active Tasks** table to open the **Task Viewer Window** and monitor the task in real-time.
3. **Optional:** Click  in the **Active Tasks** table to stop the task.

5.5 Task History

By default, all task results are saved to the database upon completion. You can then view, export, or delete the task results at a future time using the **Task History Viewer**.

To open the Task History Viewer, click  in the **Inactive Tasks** table in the **Task Manager**.

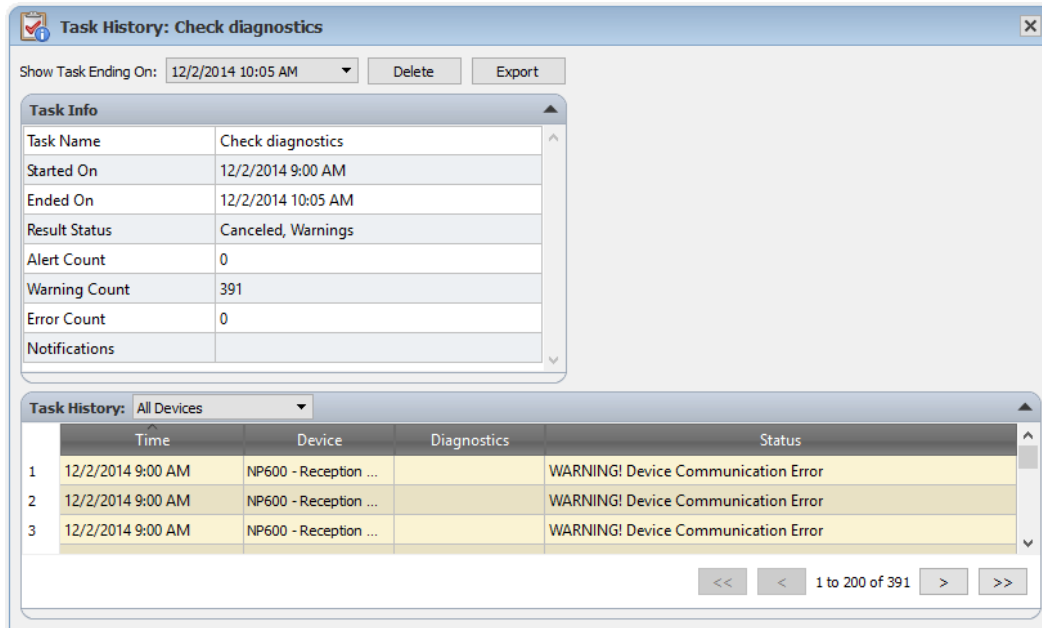

Task History Viewer dock window

Several operations can be run from the Task History Viewer:

- Select a specific version of the task results by selecting its completion date and time in the **Show Task Ending On** drop-down list.
- Click the **Delete** button to permanently delete the selected version of the task results from the database.
- Click the **Export** button to output the selected version of the task results to a spreadsheet or text file.
- Select a specific device type in the **Task Data** table to filter out all other devices.
- Check **Enable Column Sorting** and click in any column to sort the table by column.



See chapter 7, "Tasks: Task History" in the User's Guide

6 Creating and Running Reports

Reports are operations that gather selected setting values and information, from one or more devices, and create a report of the results.

These operations can be performed either in real-time (meaning devices are queried when the operation is run), or using information stored in the current database for each device. A hybrid query that will only query devices if the data in the database is older than a given time period can also be specified. This option is useful to reduce unnecessary real-time queries on devices, since they are much slower than querying the database.

The results of a report can be saved to the database, and an output file such as an Excel spreadsheet or delimited text file. When saved to the database, the report results can be viewed at any time using the **Report History Viewer**. Report results are stored for each time a report is generated and each can be selected, thus providing a history of the report over time. When email notifications are enabled for a report, and the report is being saved to an output file, that output file can be attached to the email message for the report notification.

Example uses of reports are:

- Keeping track of computers and displays within an organization, by logging the device name, model, serial number, and asset tags.
- Keeping track of the number of operating hours that displays have been in use, the carbon savings, or any other parameter or supported setting that can be read from a device.

6.1 Report Library

Reports are managed using the **Report Library**. Reports can be created, edited, duplicated, and deleted from within the Report Library. The execution history of a report can be viewed and exported.

To open the Report Library, click  or select **Report Library** in the **Reports** menu.

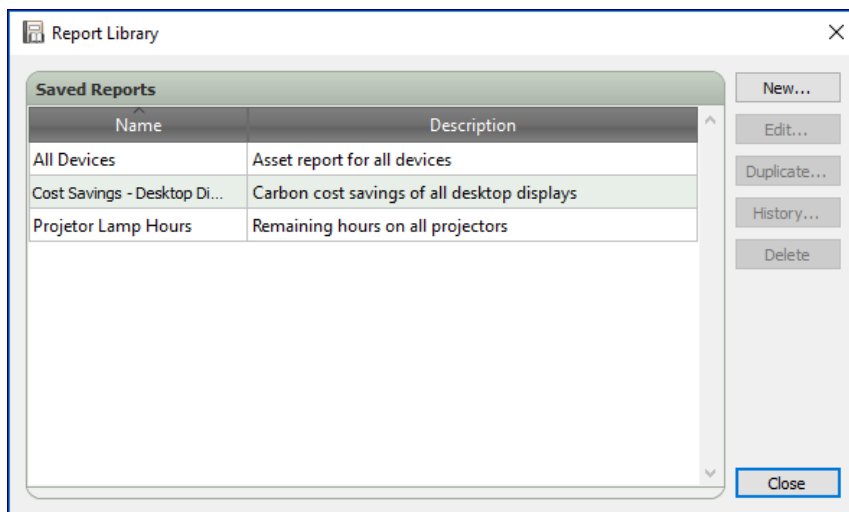

Report Library dialog

6.2 Report Manager

The Report Manager window is divided into 2 sections, **Active Reports** and **Inactive Reports**.

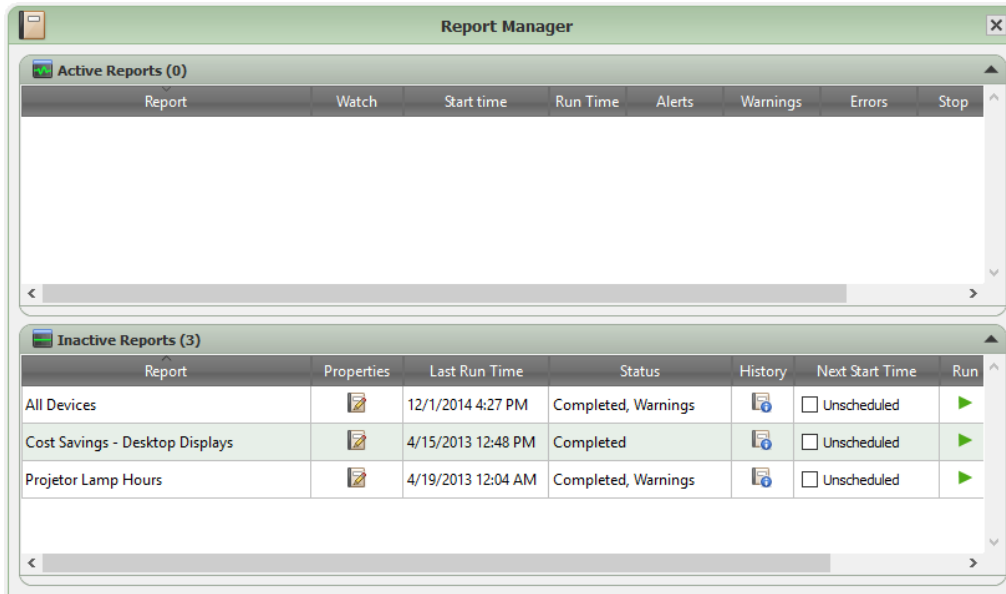

Report Manager dock window

Active Reports Table

The Active Reports table shows the reports defined in the database that are running. When started, the report will move from the Inactive Reports table to the Active Reports table. Upon completion or termination, the report will move back to the Inactive Reports table. Several operations can be run from the Active Reports table:

- Click to open the **Report Viewer** window and monitor the running report in real-time.
- Click to stop the report.

Inactive Reports Table

The Inactive Reports table shows the reports defined in the database that are not running. When you create new reports they are added to this table. Several operations can be run from the Inactive Reports table:

- Click to open the **Report Properties** dialog to view or edit the report.
- Click to open the **Report History Viewer** window to view the results of previous run reports.
- Click to run the report.



See chapter 8, "Reports" in the User's Guide

6.3 Creating Reports

Below are **Quick Start** instructions for creating a report.

1. Click  or select **New Report** from the **Reports** menu.

2. In the **Settings** tab:
 - Enter a name for the report. The description is optional.
 - Choose a report type. **Database Reports** are created using the information exclusively from the database, whereas **Real-time Reports** query the selected devices at runtime.
 - Check the **Query only if local device information is older than...** box to create a report with information from the database, as well as real-time queries of devices which have not been updated within a given time period.
3. Click on the **Devices** tab and check the boxes next to all of the devices you want to include in the report.

Note: Display devices attached to Windows computers and daisy chained displays are not listed in the Devices tab. These devices will be detected and added automatically when the report is run.
4. Click on the **Query Items** tab, and for each column of the report locate an item in the tree list and click on it. The item will be added to the **Query Items** list.

Note: Several items are added by default. The list items with a red background are for device identification and are mandatory.
5. Click on the **Output** tab and select the output types.
6. **Optional:** Click on the **Notifications** tab if you want to be notified by email of completion status, or warnings encountered during runtime.
7. **Optional:** Click on the **Run Schedule** tab if you want to schedule the report to start at periodic intervals.
8. **Optional:** Click on the **Summary** tab to review all of the report settings, then click **OK**.

Once the report is created it will be added to the **Report Library** and the **Inactive Reports** table in the **Report Manager**.



See chapter 8, "Reports: Creating Reports" in the User's Guide

6.4 Running Reports

When you **create** a report you are actually creating a report *script* which is saved to the database. You must then **run** the report in order to create the report spreadsheet or text file.

To run a report:

1. Click the report's  button in the **Inactive Reports** table in the **Report Manager**.
2. **Optional:** Click  in the **Active Reports** table to monitor the report in real-time.
3. **Optional:** Click  in the **Active Reports** table to stop the report.

If an output file was specified at the time the report was created, the resulting report file will open automatically with the default program upon completion.

 **Note:**

Use the **Open report files on completion** option in **Preferences** to turn this option on or off.

6.5 Report History

By default, all report results are saved to the database upon completion. You can then view, export, or delete the reports at a future time using the **Report History Viewer**.

To open the Report History Viewer, click  in the **Inactive Reports** table in the **Report Manager**.

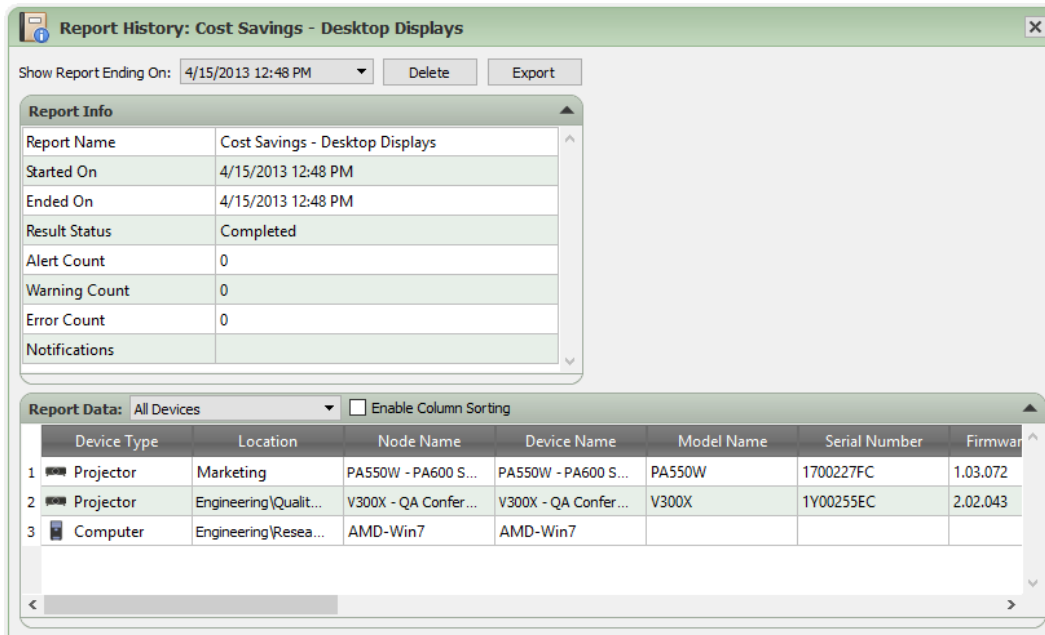

Report History Viewer dock window

Several operations can be run from the Report History Viewer:

- Select a specific version of the report by selecting its completion date and time in the **Show Report Ending On** drop-down list.
- Click the **Delete** button to permanently delete the selected version of the report from the database.
- Click the **Export** button to output the selected version of the report to a spreadsheet or text file.
- Select a specific device type in the **Report Data** table to filter out all other devices.
- Check **Enable Column Sorting** and click in any column to sort the table by column.



See chapter 8, "*Reports: Report History*" in the User's Guide

Trademarks and Copyright

Microsoft, Windows, and Excel are either registered trademarks or trademarks of Microsoft Corporation in the United States and/or other countries.

Apple, Macintosh, Numbers, Mac, macOS and the Mac logo are trademarks of Apple Inc., registered in the U.S. and other countries.

Adobe and Reader are either registered trademarks or trademarks of Adobe Systems Incorporated in the United States and/or other countries.

This product includes software developed by the OpenSSL Project for use in the OpenSSL Toolkit. (<http://www.openssl.org/>). Copyright © 1998-2011 The OpenSSL Project. All rights reserved.

PJLink trademark and logo are trademarks applied for registration or are already registered in Japan, the United States of America and other countries and areas.

Copyright © 2022 Sharp NEC Display Solutions, Ltd.

The content of this manual is furnished for informational use only, is subject to change without notice, and should not be construed as a commitment by Sharp NEC Display Solutions. Sharp NEC Display Solutions assumes no responsibility or liability for any errors or inaccuracies that may appear in this manual.

All rights reserved. Your rights of ownership are subject to the limitations and restrictions imposed by the copyright laws as outlined below.

It is against the law to copy, reproduce or transmit, including without limitation electronic transmission over any network, any part of the manual except as permitted by the Copyright Act of the United States, Title 17, United States Code. Under the law, copying includes translation into another language or format.

The above is not an inclusive statement of the restrictions imposed on you under the Copyright Act.

For a complete statement of the restrictions imposed on you under the copyright laws of the United States of America, see Title 17, United States Code.

Revision 220831

NEC

Copyright © 2022 Sharp NEC Display Solutions, Ltd. All rights reserved.

USA and Canada: www.sharpnecdisplays.us/navisetadministrator

Europe: www.sharpnecdisplays.eu/naviset

Asia Pacific: www.sharp-nec-displays.com/ap

Version
2.0.68



NaViSet Administrator 2

Kurzanleitung
Deutsch

NaViSet Administrator 2

Kurzanleitung

Deutsch

1	ÜBER NAVISET ADMINISTRATOR 2.....	3
1.1	SYSTEMANFORDERUNGEN	4
1.1.1	<i>Unterstützte Anzeigegeräte</i>	<i>4</i>
1.2	ÜBERSICHT ÜBER DIE BENUTZEROBERFLÄCHE	5
1.2.1	<i>Hauptfenster</i>	<i>5</i>
1.2.2	<i>Hauptmenü und Symbolleiste</i>	<i>6</i>
1.2.3	<i>Gerätestruktur.....</i>	<i>9</i>
1.2.4	<i>Fensterbereich der Andockfenster</i>	<i>9</i>
1.3	ERSTE SCHRITTE	10
2	VORBEREITEN VON GERÄTEN	11
2.1	NEC-DESKTOP-MONITORE (NUR WINDOWS-VERSION).....	11
2.2	NEC-GROSSBILDSCHIRME	12
2.3	NEC-PROJEKTOREN.....	13
2.4	PJLINK-GERÄTE	14
3	ABBILDEN DES NETZWERKS	15
3.1	ERSTELLEN VON GRUPPEN.....	15
3.2	HINZUFÜGEN VON EINZELNEN GERÄTEN.....	16
3.3	HINZUFÜGEN MEHRERER GERÄTE	18
3.4	ZUGANGSDATEN-BIBLIOTHEK	20
4	ABFRAGEN UND STEuern VON GERÄTEN	21
4.1	ABFRAGEN VON GERÄTEN	21
4.2	STEUERN VON GERÄTEN.....	22
5	ERSTELLEN UND AUSFÜHREN VON AUFGABEN	24
5.1	AUFGABEN-BIBLIOTHEK	25
5.2	AUFGABEN-MANAGER.....	26
5.3	ERSTELLEN VON AUFGABEN	27
5.3.1	<i>Befehlsaufgaben</i>	<i>27</i>
5.3.2	<i>Zustandsaufgaben</i>	<i>29</i>
5.3.3	<i>Informationsaufgaben</i>	<i>30</i>
5.3.4	<i>E-Mail-Benachrichtigungen.....</i>	<i>31</i>
5.3.5	<i>Planen von Aufgaben.....</i>	<i>32</i>
5.4	AUSFÜHREN VON AUFGABEN	33
5.5	AUFGABENHISTORIE.....	33
6	ERSTELLEN UND AUSFÜHREN VON BERICHTEN	35
6.1	BERICHT-BIBLIOTHEK	36
6.2	BERICHT-MANAGER.....	37
6.3	ERSTELLEN VON BERICHTEN	38
6.4	AUSFÜHREN VON BERICHTEN	39
6.5	BERICHTHISTORIE.....	40

1 Über NaViSet Administrator 2

NaViSet Administrator ist ein netzwerkbasiertes Steuerungs- und Inventarverwaltungssystem für Monitore und Projektoren von NEC. NaViSet Administrator bietet folgende Funktionen:

- Automatisches Überwachen der Betriebszustände und Steuerungseinstellungen Ihrer NEC-Geräte
- Senden automatischer E-Mail-Benachrichtigungen über ungewöhnliche Ereignisse wie Überhitzung, Ausfall von Lüftern und Diagnosefehler
- Zugreifen auf die und Anpassen der zahlreichen Steuerungseinstellungen Ihrer NEC-Geräte über eine Benutzeroberfläche, die den On-Screen Displays und Fernbedienungen der entsprechenden Geräte nachempfunden ist
- Überwachen der Betriebszustände der mit dem Netzwerk verbundenen Windows-basierten Computer und der Einplatinencomputer, die in den NEC-Monitoren installiert sind (nur Windows-Version)
- Erstellen detaillierter Berichte zu inventarisierten Geräten, Betriebszuständen und Steuerungseinstellungen sowie Exportieren dieser Berichte in gängige Kalkulationstabellenformate

Über dieses Dokument

Dieses Dokument ist eine Einführung in die grundlegenden Vorgänge in NaViSet Administrator. In diesem Dokument finden Sie Verweise wie den folgenden, die Sie zu den zugehörigen Themen im **NaViSet-Administrator-Benutzerhandbuch** leiten, in dem Sie umfassende Informationen finden.



Siehe Kapitel 1, „Einführung in NaViSet Administrator“, im Benutzerhandbuch.

1.1 Systemanforderungen

	Windows	macOS
Betriebssystem	32-Bit- oder 64-Bit-Versionen von Windows: <ul style="list-style-type: none"> • 10/11 Windows Server-Versionen: <ul style="list-style-type: none"> • 2012/2016/2019/2022 	Intel-basierter Apple Mac mit macOS-Version 10.13 oder höher.
LAN	TCP/IP-LAN-Standardschnittstelle. Für die meisten Anzeigegeräte mit direkter LAN-Verbindung sind statische IP-Adressen erforderlich, sofern keine Namensauflösung (Hostname) bereitgestellt wird.	
Systemressourcen	Mindestens 300 MB freier Festplattenplatz für die Installation. Für jeweils 100 Geräte sind ca. 100 MB Festplattenplatz für die Datenbankspeicherung erforderlich. Mindestens 4 GB RAM (8 GB empfohlen).	
Software	Adobe Reader X oder höher wird zur Anzeige des Benutzerhandbuchs empfohlen. Microsoft Excel zur Anzeige von ausgegebenen Tabellen (optional). Open Hardware Monitor (optional) zur Überwachung von Computertemperatur und Lüfterstatus.	Microsoft Excel oder Apple Numbers zur Anzeige von ausgegebenen Tabellen (optional).

1.1.1 Unterstützte Anzeigegeräte

NaViSet Administrator unterstützt die folgenden NEC-Anzeigegeräte:

- NEC-Desktop-Monitore (Der Zugriff ist nur in der Windows-Version möglich).
- NEC-Großbildmonitore (siehe Hinweis weiter unten).
- NEC-Projektoren mit einer LAN- oder RS-232-Verbindung.
- PLink-kompatible Geräte mit LAN-Verbindung.

Hinweis:

- NEC-Großbildschirme der E-Serie ohne integrierten LAN-Anschluss werden nicht unterstützt.
- Die aktuelle Liste der unterstützten Modelle finden Sie auf der [NaViSet Administrator-Webseite](#).
- Die unterstützten Funktionen hängen vom Modell ab.

1.2 Übersicht über die Benutzeroberfläche

1.2.1 Hauptfenster

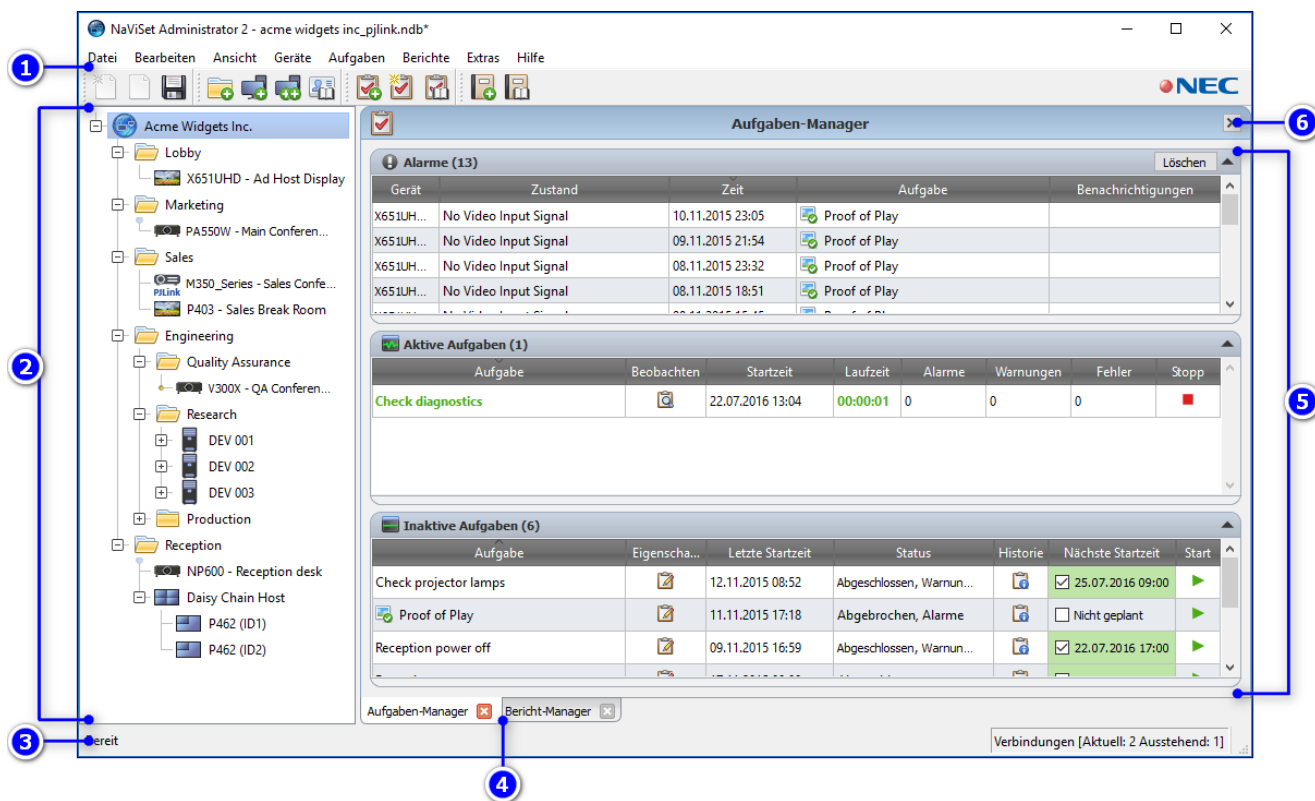



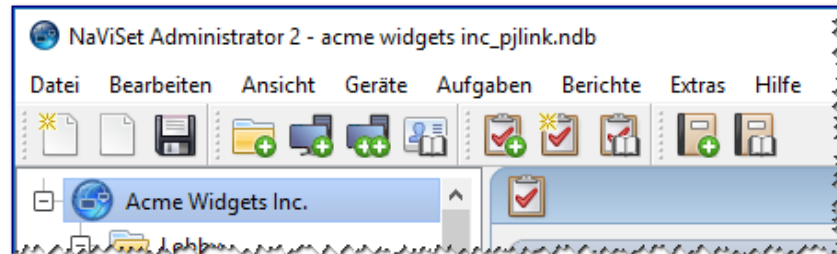

1	Hauptmenü und Symbolleiste
2	Gerätestruktur
3	Statusleiste
4	Registerkarten der Andockfenster
5	Fensterbereich der Andockfenster
6	Titelleiste der Andockfenster

1.2.2 Hauptmenü und Symbolleiste











Das **Hauptmenü** besteht aus 8 Untermenüs. Eine Symbolleiste unter dem Hauptmenü bietet praktische Verknüpfungen mit vielen Funktionen.





Menü „Datei“

-  **Neu** – Erstellt eine neue Datenbankdatei.
-  **Öffnen...** – Öffnet eine vorhandene Datenbankdatei.
-  **Speichern** – Speichert die aktuelle Datenbankdatei.
-  **Speichern Als...** – Speichert die aktuelle Datenbankdatei unter einem anderen Dateinamen.

Menü „Bearbeiten“

-  **Kopieren** – Kopiert Daten aus der derzeit ausgewählten Tabelle in die Windows-Zwischenablage.
-  **Einfügen** – Derzeit nicht verwendet.
-  **Netz ein** – Sendet den Befehl zum Einschalten der ausgewählten Anzeigeräte oder sämtlicher Anzeigeräte in einer ausgewählten Gruppe.
-  **Netz aus** – Sendet den Befehl zum Ausschalten der ausgewählten Anzeigeräte oder sämtlicher Anzeigeräte in einer ausgewählten Gruppe.
-  **Löschen** – Löscht die derzeit ausgewählte Gruppe oder das ausgewählte Gerät aus der Gerätestruktur.
-  **Umbenennen** – Benennt die derzeit ausgewählte Gruppe oder das Gerät in der Gerätestruktur um.
-  **Automatisch umbenennen** – Benennt die derzeit ausgewählten Geräte und die Geräte in ausgewählten Gruppen unter Verwendung von Gerätestandardnamen um.
-  **Gruppe aufsteigend sortieren** – Sortiert die Geräte und Gruppen innerhalb der derzeit ausgewählten Gruppe in der Gerätestruktur. Untergruppen werden nicht sortiert.
-  **Gruppe absteigend sortieren** – Kehrt die Sortierung der Geräte und Gruppen innerhalb der derzeit ausgewählten Gruppe in der Gerätestruktur um. Untergruppen werden nicht sortiert.
-  **Standard-Geräteaktualisierung** – Führt eine Standardaktualisierung der derzeit ausgewählten Elemente in der Gerätestruktur aus.

 **Volle Geräteaktualisierung** – Führt eine vollständige Aktualisierung der derzeit ausgewählten Geräte in der Gerätestruktur aus.

 **Alle Aktualisierungen abbrechen** – Bricht alle Standardaktualisierungen und vollständigen Aktualisierungen ab, die derzeit für Geräte ausgeführt werden.

 **Eigenschaften** – Öffnet das Geräteeigenschaftenfenster für das derzeit ausgewählte Gerät in der Gerätestruktur.

Menü „Ansicht“

Statusleiste – Blendet die Statusleiste am unteren Rand des Hauptfensters aus oder ein.

Symbolleisten – Blendet die Symbolleisten-Schaltflächen aus oder ein.

Aufgaben-Manager – Blendet das Andockfenster **Aufgaben-Manager** aus oder ein.

Bericht-Manager – Blendet das Andockfenster **Bericht-Manager** aus oder ein.

Wiedergabenachweis-Ereignisprotokoll – Blendet das Andockfenster **Wiedergabenachweis-Ereignisprotokoll** aus oder ein.

Menü „Geräte“

 **Einzelgerät hinzufügen...** – Fügt der Datenbank ein neues Gerät hinzu. Siehe *Hinzufügen von einzelnen* Geräten Seite 16.

 **Mehrere Geräte hinzufügen...** – Fügt der Datenbank mehrere Geräte hinzu. Siehe *Hinzufügen mehrerer* Geräte Seite 18.

 **Gruppe hinzufügen...** – Fügt der Gerätestruktur eine neue Gruppe hinzu. Siehe *Erstellen von Gruppen* Seite 15.

 **Verbindung testen** – Testet die Verbindung mit dem aktuell ausgewählten Gerät, um sicherzustellen, dass der Zugriff im Netzwerk möglich ist.

 **Zugangsdaten-Bibliothek...** – Öffnet die Zugangsdaten-Bibliothek. Siehe *Zugangsdaten-Bibliothek* Seite 20.

Menü „Aufgaben“

 **Neue Aufgabe...** – Erstellt eine neue Aufgabe. Siehe *Erstellen und Ausführen von Aufgaben* Seite 24.

 **Assistent zur Aufgabenerstellung...** – Erstellt eine neue Aufgabe mithilfe eines Assistenten.

 **Aufgaben-Bibliothek...** – Öffnet die Aufgaben-Bibliothek.

 **Wiedergabenachweis...** – Öffnet das Fenster **Aufgabeneigenschaften - Wiedergabenachweis**.

 **Alarmer einblenden/ausblenden** – Blendet die Liste mit Alarmen ein oder aus.

 **Aktive Aufgaben einblenden/ausblenden** – Blendet die Liste mit aktiven Aufgaben ein oder aus.

 **Inaktive Aufgaben einblenden/ausblenden** – Blendet die Liste mit inaktiven Aufgaben ein oder aus.

Menü „Berichte“

 **Neuer Bericht...** – Erstellt einen neuen Bericht. Siehe *Erstellen und Ausführen von Berichten* Seite 35.

 **Bericht-Bibliothek...** – Öffnet die Bericht-Bibliothek.

 **Aktive Berichte einblenden/ausblenden** – Blendet die Liste mit aktiven Berichten ein oder aus.

 **Inaktive Berichte einblenden/ausblenden** – Blendet die Liste mit inaktiven Berichten ein oder aus.

Menü „Extras“

 **Einstellungen** – Öffnet das Fenster mit den Einstellungen der Anwendung.

Menü „Hilfe“

 **Kurzanleitung** – Öffnet dieses Dokument im Standardanzeigeprogramm für PDF-Dateien.

 **Benutzerhandbuch** – Öffnet das NaViSet Administrator-Benutzerhandbuch im Standardanzeigeprogramm für PDF-Dateien.

 **Nach Updates suchen** – Überprüft das NEC-System für Softwareupdates auf verfügbare neuere Versionen. Eine Internetverbindung ist erforderlich.

Über NaViSet Administrator 2... – Zeigt Informationen zur Software- und Datenbankversion an.

1.2.3 Gerätestruktur

In der Gerätestruktur werden alle Anzeigegeräte und Computer in der aktuellen Datenbank angezeigt. Mithilfe von benannten Ordnern bzw. **Gruppen** werden die Geräte logisch angeordnet, zum Beispiel nach Standort oder Abteilung.

Die Gerätestruktur enthält ein **Kontextmenü**, das schnellen Zugriff auf häufig verwendete Vorgänge bietet. Klicken Sie mit der rechten Maustaste auf ein Gerät, um das Kontextmenü zu öffnen. Im Kontextmenü werden die Menüelemente angezeigt, die für das jeweilige Gerät und den derzeitigen Anwendungszustand verfügbar sind.

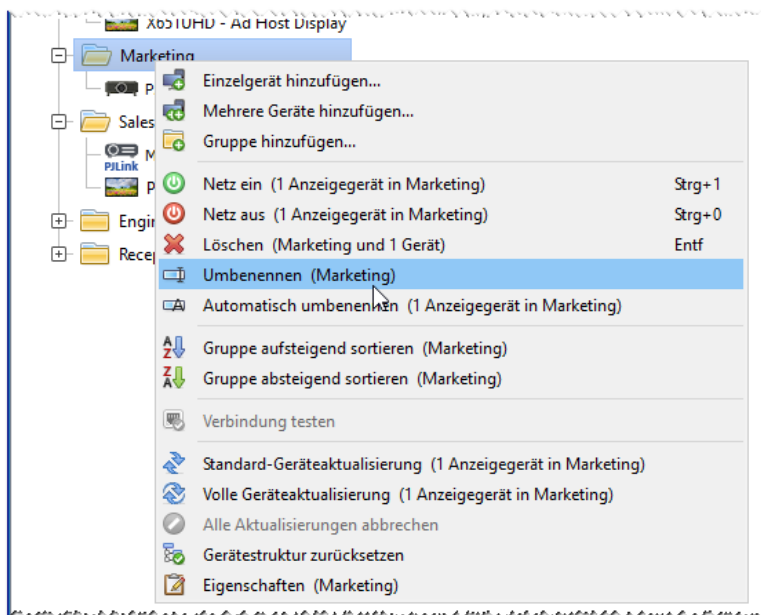

Kontextmenü der Gerätestruktur

1.2.4 Fensterbereich der Andockfenster

Der Fensterbereich für die Andockfenster kann eine beliebige Zahl von **Andockfenstern** enthalten, die übereinander angeordnet und mit Registerkarten versehen werden, sodass Sie sie einfach identifizieren und auswählen können. Sie können Andockfenster auch aus dem Hauptfenster heraus an andere Positionen auf dem Desktop verschieben. Um ein Andockfenster zu verschieben, klicken Sie auf seine Titelleiste, und ziehen Sie diese mit der Maus. Standardmäßig wird NaViSet Administrator mit zwei andockten Fenstern geöffnet, dem **Aufgaben-Manager** und dem **Bericht-Manager**.



Siehe Kapitel 2, „Übersicht über die Benutzeroberfläche“, im Benutzerhandbuch.

1.3 Erste Schritte

Das restliche Handbuch ist in Abschnitte unterteilt, die die wesentlichen Arbeitsschritte bei einer typischen NaViSet Administrator-Implementierung umfassen:

1. Bereiten Sie Ihre Windows-Computer und NEC-Anzeigegeräte für die Verwendung mit NaViSet Administrator vor. Siehe **Abschnitt 2: Vorbereiten von Geräten**.
2. Fügen Sie der Gerätestruktur Windows-Computer, NEC-Monitore, NEC-Projektoren und PJLink-Geräte hinzu. Siehe **Abschnitt 3: Abbilden des Netzwerks**.
3. Rufen Sie detaillierte Geräteinformationen ab, und steuern Sie Ihre Geräte interaktiv. Siehe **Abschnitt 4: Abfragen und Steuern von Geräten**.
4. Erstellen Sie Aufgaben, um den Zustand der Geräte zu steuern, abzufragen und zu überwachen. Siehe **Abschnitt 5: Erstellen und Ausführen von Aufgaben**.
5. Erstellen Sie detaillierte Berichte über Ihre inventarisierten Geräte und Geräteeinstellungen. Siehe **Abschnitt 6: Erstellen und Ausführen von Berichten**.

2 Vorbereiten von Geräten

NaViSet Administrator unterstützt die folgenden Typen von vernetzten Geräten:

- Windows-Computer und verbundene Monitore (Zugriff ist nur in der Windows-Version möglich)
- NEC-Großbildschirme
- NEC-Projektoren
- PLink-Geräte

Bevor Sie NaViSet Administrator verwenden können, müssen die NEC-Anzeigegeräte, PLink-Geräte und Windows-Computer im Netzwerk konfiguriert werden. Abhängig davon, wie die Geräte verbunden sind, müssen ggf. folgende Punkte berücksichtigt werden:

- Die Anzeigegeräte sind mit den richtigen Kabeltypen verbunden.
- Die erforderlichen Remote-Softwarekomponenten sind auf den Windows-Computern installiert und ordnungsgemäß konfiguriert.
- In den Großbildschirmen und Projektoren sind die Einstellungen für die externe Kommunikation ordnungsgemäß konfiguriert.

NaViSet Administrator ist für die Verwendung mit allen Arten von Netzwerkkonfigurationen konzipiert, die NEC-Geräte umfassen. Die folgenden Abschnitte enthalten grundlegende Konfigurationsdiagramme für Desktop-Monitore, Großbildschirme und Projektoren.

2.1 NEC-Desktop-Monitore (nur Windows-Version)

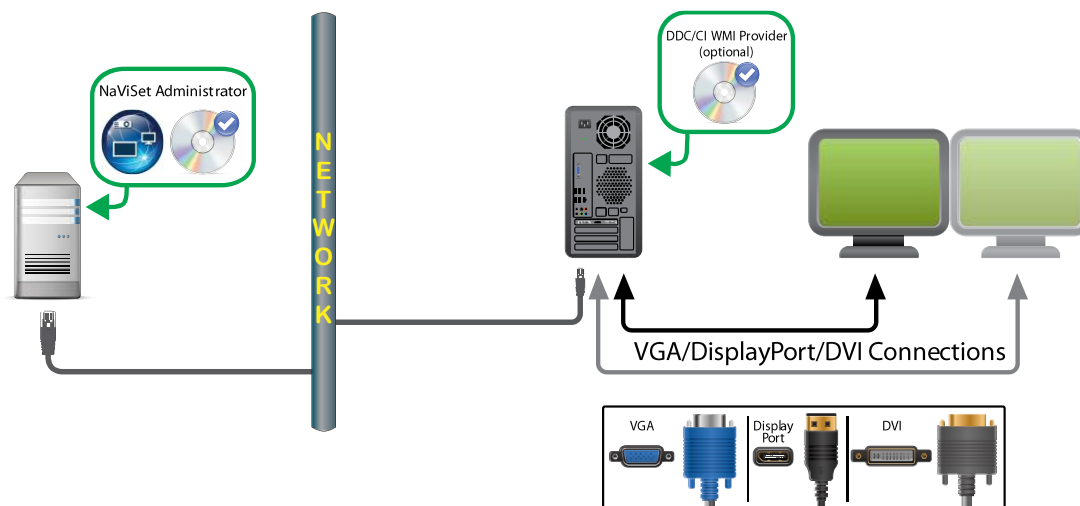

Wichtige Punkte:

- Auf den Windows-Computern, an denen NEC-Desktop-Monitore betrieben werden, sollte die Software **DDC/CI WMI Provider** installiert werden. DDC/CI WMI Provider ermöglicht die bidirektionale Kommunikation mit den Monitoren, die mit einem Computer verbunden sind.
- Die Grafikkarte des Computers sollte DDC/CI unterstützen.

- Die Videoverbindung wird für die Datenkommunikation verwendet, sodass im Monitor keine Einstellungen für eine Netzwerkverbindung erforderlich sind.



Siehe Kapitel 4, „Konfigurieren von Geräten: Mit einem Windows-Computer verbundene Desktop-Monitore“, im Benutzerhandbuch.

2.2 NEC-Großbildschirme

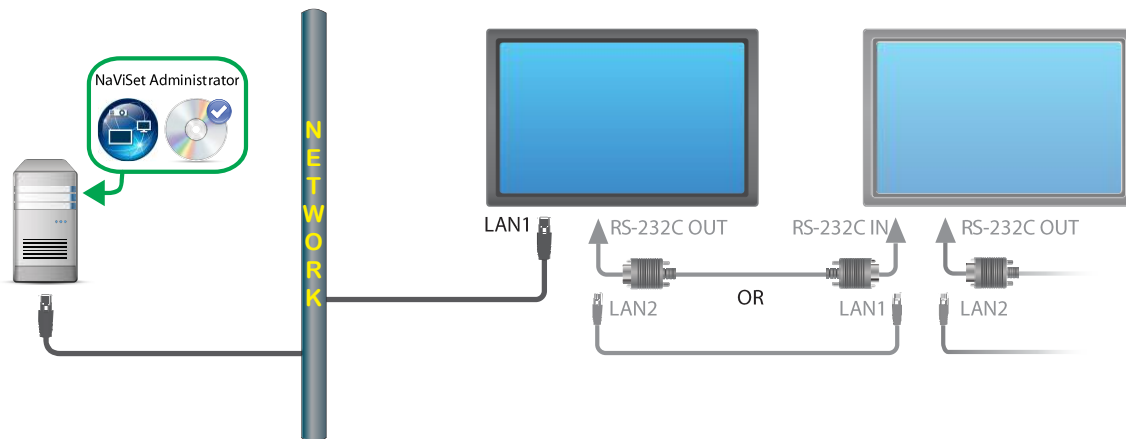

Wichtige Punkte:

- Zusätzliche Monitore können per RS-232 oder LAN (je nach Modell) über den per LAN verbundenen Monitor verkettet werden.
- Die RS-232-Kabel müssen gekreuzt/Null-Modem-Kabel sein.
- In den **LAN-Einstellungen** des ersten Monitors müssen gültige **IP-Einstellungen** festgelegt werden.
- Für Monitore mit einer RS-232-Verkettung muss die Einstellung **Externe Steuerung** des ersten Monitors auf **LAN** festgelegt werden. Zusätzliche verkettete Monitore müssen auf **RS232** festgelegt werden.
- Für Monitore mit einer RS-232-Verkettung müssen die **Monitor-IDs** eindeutig und aufeinanderfolgend sein (1, 2, 3).

Hinweis:

Änderungen an den LAN-Einstellungen, den Einstellungen für die externe Steuerung und an den Monitor-IDs werden im On-Screen-Display des jeweiligen Monitors vorgenommen. Weitere Informationen finden Sie im Benutzerhandbuch zu Ihrem Monitor.



Siehe Kapitel 4, „Konfigurieren von Geräten: NEC-Großbildschirme mit direkter LAN-Verbindung“ und „NEC-Großbildschirm(e) mit LAN-Hub und direkter LAN-Verbindung“, im Benutzerhandbuch.

Zusätzliche Konfigurationstypen für Großbildschirme

NaViSet Administrator kann auch mit NEC-Großbildschirmen kommunizieren, die über RS-232 mit Windows-Computern verbunden sind. Hierfür wird die Software **LAN to RS232 Bridge** auf dem Computer installiert, die NaViSet Administrator die Kommunikation mit dem Monitor über die IP-Adresse des Computers ermöglicht.

Als alternative Methode zur Kommunikation mit NEC-Großbildschirmen, die über RS-232 mit Windows-Computern verbunden sind, besteht in der Verwendung von **RS232 WMI Provider**. (Der Zugriff ist nur in der Windows-Version möglich.)

Die folgenden Konfigurationen, die LAN to RS232 Bridge oder RS232 WMI Provider verwenden, werden in Kapitel 4 des Benutzerhandbuchs detailliert erklärt:

- NEC-Großbildschirm(e) unter Verwendung von LAN to RS232 Bridge
- NEC-Großbildschirm(e) mit LAN-Hub unter Verwendung von LAN to RS232 Bridge
- NEC-Großbildschirm(e) unter Verwendung von RS232 WMI Provider (Zugriff ist nur in der Windows-Version möglich)
- NEC-Großbildschirm(e) mit SBC und zwei LAN-Verbindungen
- NEC-Großbildschirm(e) mit SBC und einer LAN-Verbindung



Siehe Anhang A, „Vergleich von Verbindungsmethoden für NEC-Großbildschirme“, im Benutzerhandbuch.

2.3 NEC-Projektoren

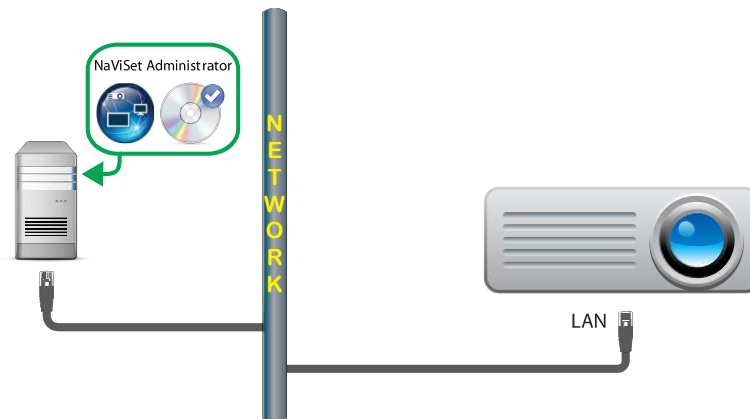

Wichtige Punkte:

- Die Netzwerkeinstellungen müssen im On-Screen-Display des Projektors ordnungsgemäß festgelegt werden.
- Unter Umständen muss der Kommunikationstyp in den Projektoreinstellungen ausdrücklich auf **LAN** festgelegt werden.



Siehe Kapitel 4, „Konfigurieren von Geräten: NEC-Projektor mit direkter LAN-Verbindung oder Drahtlosverbindung“, im Benutzerhandbuch.

Zusätzliche Konfigurationstypen für Projektoren

NaViSet Administrator kann auch mit NEC-Projektoren kommunizieren, die über RS-232 mit Windows-Computern verbunden sind. Hierfür wird die Software **LAN to RS232 Bridge** auf dem Computer installiert, die NaViSet Administrator die Kommunikation mit dem Projektor über die IP-Adresse des Computers ermöglicht.



Siehe Kapitel 4, „Konfigurieren von Geräten: NEC-Projektor über Windows-Computer mit LAN verbunden“, im Benutzerhandbuch.

2.4 PJLink-Geräte



Wichtige Punkte:

- Die Netzwerkeinstellungen müssen im On-Screen-Display des Geräts ordnungsgemäß festgelegt werden.
- Unter Umständen muss der Kommunikationstyp in den Geräteeinstellungen ausdrücklich auf **LAN** festgelegt werden.

Anweisungen zum Konfigurieren der entsprechenden Netzwerkeinstellungen finden Sie im Benutzerhandbuch für das jeweilige PJLink-kompatible Gerät.

3 Abbilden des Netzwerks

Beim Erstellen eines Netzwerks in NaViSet Administrator werden der Gerätestruktur Windows-Computer (Zugriff ist nur in der Windows-Version möglich) und NEC-Anzeigergeräte hinzugefügt. Außerdem werden Gruppen erstellt, um diese zu organisieren.

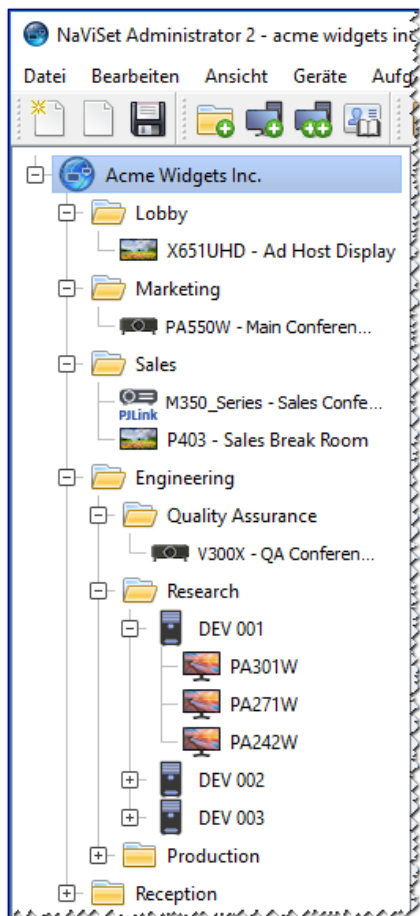

Beispiel für nach Abteilung gruppierte Geräte

3.1 Erstellen von Gruppen

Gruppen dienen dazu, Sammlungen von Windows-Computern und NEC-Geräten in der Gerätestruktur logisch anzuordnen. Gruppen sind im Wesentlichen benannte „Ordner“ in der Struktur und enthalten eine oder mehrere weitere Gruppen, Computer oder NEC-Geräte. Sie können eine beliebige Anzahl von Gruppen hinzufügen und mithilfe von Drag & Drop neu anordnen. Darüber hinaus können Sie Computer und Geräte zwischen Gruppen verschieben.

Die Gruppen werden in der Gerätestruktur mit dem gängigen Ordnersymbol  dargestellt.

So fügen Sie eine neue Gruppe hinzu:

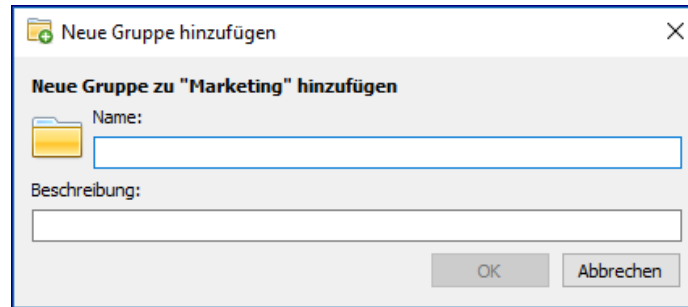

1. Eine Gruppe muss immer einer übergeordneten Gruppe angehören. Klicken Sie mit der rechten Maustaste auf die übergeordnete Gruppe für die neue Gruppe, und wählen Sie im Kontextmenü die Option **Gruppe hinzufügen** aus, oder wählen Sie eine übergeordnete Gruppe aus, und klicken Sie auf .
2. Geben Sie einen Namen und optional eine Beschreibung ein, und klicken Sie dann auf **OK**.



Siehe Kapitel 2, „Übersicht über die Benutzeroberfläche: Gruppen“, im Benutzerhandbuch.

3.2 Hinzufügen von einzelnen Geräten

Einzelne Geräte werden über das Dialogfeld **Einzelgerät hinzufügen** hinzugefügt. Unten finden Sie eine zusammenfassende **Kurzanleitung** zum Hinzufügen einzelner Windows-Computers, NEC-Großbildschirme, verketteter NEC-Großbildschirme, NEC-Projektoren und PJLink-Geräte.

1. Klicken Sie auf , oder klicken Sie mit der rechten Maustaste auf eine Gruppe in der Gerätestruktur, und wählen Sie **Einzelgerät hinzufügen** aus.

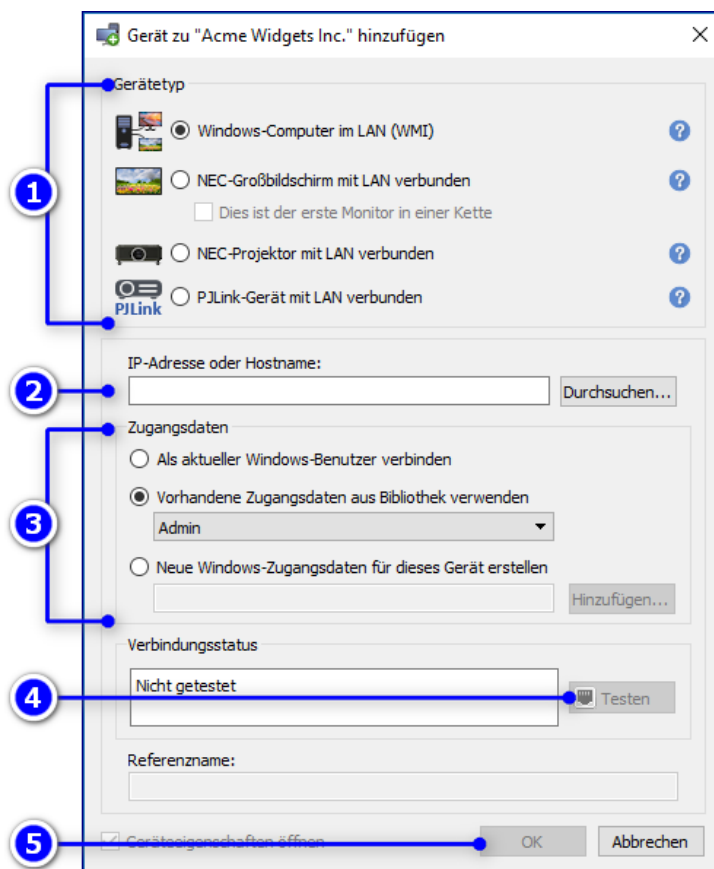

2. Wählen Sie den Typ des hinzuzufügenden Geräts aus.
3. Geben Sie die **IP-Adresse** oder den **Hostnamen** des Geräts ein.
4. Konfigurieren Sie ggf. die gerätespezifischen Optionen:

Windows-Computer – Wählen Sie die Zugangsdaten zum Herstellen von Verbindungen mit dem Remotecomputer aus. Sie können die Zugangsdaten des aktuellen Windows-Benutzers bzw. vorhandene Zugangsdaten aus der Zugangsdaten-Bibliothek verwenden oder neue Zugangsdaten hinzufügen (und diese in der Zugangsdaten-Bibliothek speichern). Fahren Sie mit Schritt 5 fort. [Weitere Informationen finden Sie unter „Zugangsdaten-Bibliothek“.]

NEC-Großbildschirme – Wählen Sie die Monitor-ID (sofern bekannt) aus; lassen Sie andernfalls die Option für die automatische Erkennung aktiviert. Fahren Sie mit Schritt 5 fort.

Verkettete NEC-Großbildschirme – Wählen Sie die Option **Dies ist der erste Monitor in einer Kette** aus. Wählen Sie die niedrigste Monitor-ID in der Verkettung aus, und geben Sie anschließend die Gesamtzahl der verketteten Monitore ein. Fahren Sie mit Schritt 5 fort.

NEC-Projektoren – Fahren Sie mit Schritt 5 fort.

PJLink-Geräte – Wenn das Gerät mit einem Passwort geschützt ist, wählen Sie die Zugangsdaten zum Herstellen der Verbindung mit dem Gerät aus, oder fügen Sie neue Zugangsdaten hinzu (und

speichern Sie diese in der Zugangsdaten-Bibliothek). Fahren Sie andernfalls mit Schritt 5 fort. [Weitere Informationen finden Sie unter „Zugangsdaten-Bibliothek“.]

5. Klicken Sie auf **Testen**.
6. Wenn die Testverbindung erfolgreich hergestellt wurde, klicken Sie auf **OK**, um das Dialogfeld zu schließen. Das Gerät ist nun in der Gerätestruktur enthalten, und es wird eine Abfrage ausgeführt, um die grundlegenden Geräteinformationen auszulesen.

Wenn das Herstellen der Testverbindung fehlschlägt, vergewissern Sie sich, dass die Schritte 3 und 4 für das hinzugefügte Gerät ordnungsgemäß ausgeführt wurden.

 **Hinweis:**

- **Windows-Computer** – Die Software DDC/CI WMI Provider sollte auf dem Computer installiert werden, bevor Sie diese Schritte ausführen. Der Computer und alle angeschlossenen Anzeigeräte werden der Gerätestruktur gleichzeitig hinzugefügt.
- **Verkettete NEC-Großbildschirme** – Ein **Daisy-Chain-Host** ist ein NEC-Monitor, der an das LAN angeschlossen ist und an den ein oder mehrere weitere Großbildschirme über RS-232 oder LAN verbunden sind. Nach dem Hinzufügen im Netzwerk kann NaViSet Administrator alle verketteten Monitore steuern.
 - Obwohl dieses Verfahren für Monitormodelle mit LAN-Verkettung verwendet werden kann, beschleunigt das Hinzufügen dieser Geräte anhand der IP-Adresse im Dialogfeld **Mehrere Geräte hinzufügen** die Kommunikation und wird daher ausdrücklich empfohlen.



Siehe Kapitel 3, „Geräte: Hinzufügen von einzelnen Geräten“, im Benutzerhandbuch.

3.3 Hinzufügen mehrerer Geräte

Wenn Sie eine große Zahl von Geräten hinzufügen müssen, ist es in der Regel einfacher und effizienter, diese mit einer der Methoden für mehrere Geräte gleichzeitig zu verarbeiten. Verwenden Sie hierfür das Dialogfeld **Mehrere Geräte hinzufügen**.

 **Hinweis:**

Verwenden Sie diese Methode nicht, um eine Gruppe von Großbildschirmen hinzuzufügen, die über RS-232 verkettet sind. Befolgen Sie die vorstehenden Anweisungen für „Hinzufügen von einzelnen Geräten“.

Es gibt verschiedene Methoden, um mehrere Geräte gleichzeitig hinzuzufügen:

- IP-Adressbereich
- Importieren aus einer Datei

- NaViSet Administrator-Datenbankdatei
- Kalkulationstabellendatei
- Textdatei
- Netzwerkauflistung
- Active Directory für Windows-Computer (nur Windows-Version)

Im Folgenden finden Sie eine **Kurzanleitung** zum Hinzufügen mehrerer Großbildschirme mit den IP-Adressen 192.168.1.10 bis 192.168.1.20.

1. Klicken Sie auf , oder klicken Sie mit der rechten Maustaste auf eine Gruppe, und wählen Sie **Mehrere Geräte hinzufügen** aus.

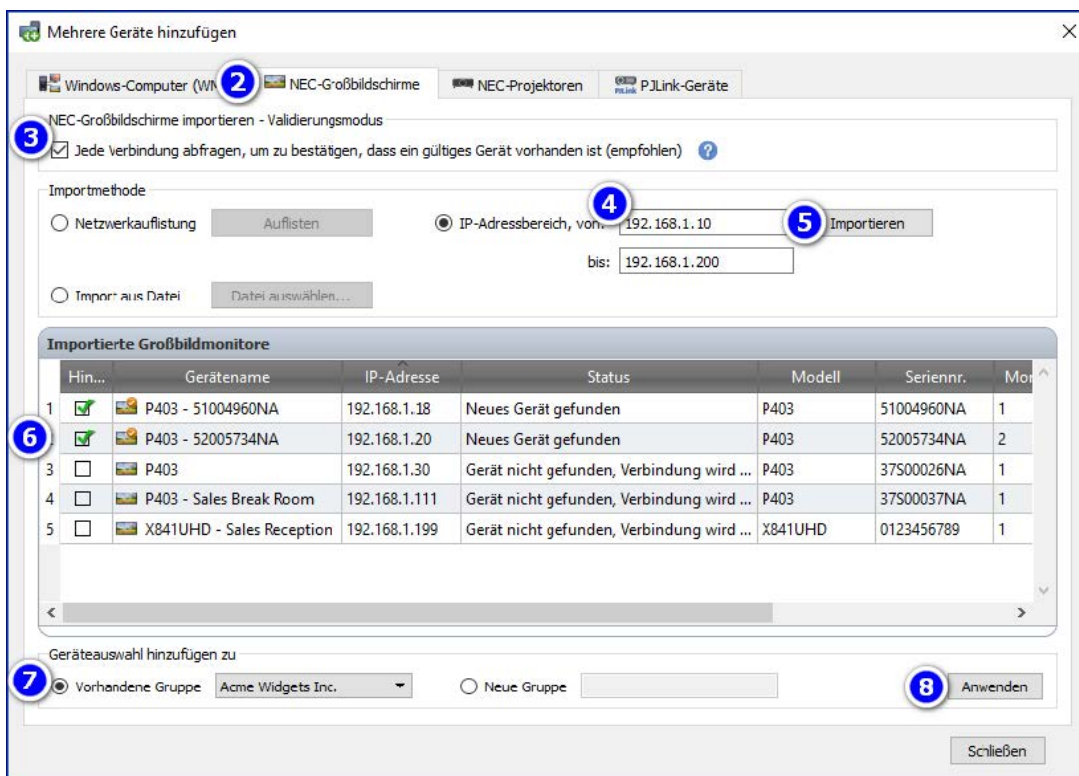

2. Wählen Sie die Registerkarte **NEC-Großbildschirme** aus.
3. Aktivieren Sie das Kontrollkästchen **Jede Verbindung abfragen, um zu bestätigen, dass ein gültiges Gerät vorhanden ist**. Hiermit wird während des Imports der Monitore bei jeder IP-Adresse geprüft, ob sie einen gültigen NEC-Monitor darstellt.
4. Klicken Sie auf die Schaltfläche **IP-Adressbereich**, und geben Sie die niedrigste und die höchste IP-Adresse im Adressbereich der Geräte ein, die Sie hinzufügen möchten.
5. Klicken Sie auf **Importieren**, um die Geräte zur Tabelle **Importierte Großbildmonitore** hinzuzufügen.
6. Überprüfen Sie die Ergebnisliste, und aktivieren oder deaktivieren Sie die Kontrollkästchen in der ersten Spalte, um bestimmte Geräte ein- oder auszuschließen.
7. Wählen Sie **Vorhandene Gruppe** aus, um die Geräte einer vorhandenen Gruppe hinzuzufügen, oder wählen Sie **Neue Gruppe** aus, und geben Sie einen Namen ein, um eine neue Gruppe zu erstellen.

8. Klicken Sie auf **Anwenden**, und wählen Sie im anschließend eingeblendeten Meldungsfenster **Ja** aus. Die Geräte werden der Gerätestruktur hinzugefügt, und es werden Abfragen eingeleitet, um die erforderlichen grundlegenden Geräteinformationen auszulesen.



Siehe Kapitel 3, „Geräte: Hinzufügen mehrerer Geräte“, im Benutzerhandbuch.

3.4 Zugangsdaten-Bibliothek

NaViSet Administrator enthält eine **Zugangsdaten-Bibliothek** zur Verwaltung von Anmeldeinformationen. Diese Funktion erleichtert das Speichern und Nutzen von Anmeldeinformationen für den Zugriff auf mehrere Computer (nur Windows-Version) oder PLink-Geräte.

Um die Zugangsdaten-Bibliothek zu öffnen, klicken Sie auf , oder wählen Sie im Menü **Geräte** die Option **Zugangsdaten-Bibliothek** aus.

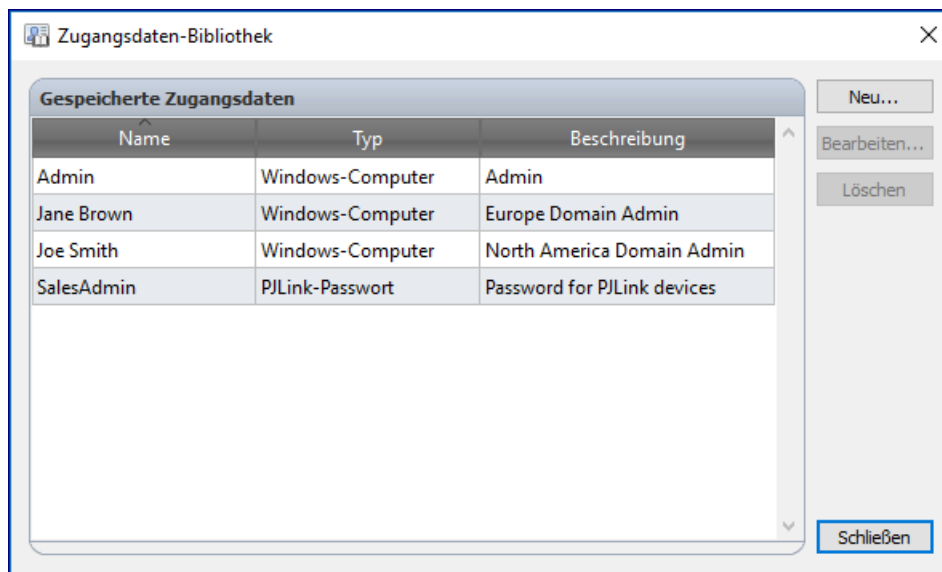

Dialogfeld **Zugangsdaten-Bibliothek**



Siehe Kapitel 6, „Zugangsdaten-Bibliothek“, im Benutzerhandbuch.

4 Abfragen und Steuern von Geräten

Informationen über die Geräte und die aktuellen Steuerungseinstellungen werden in **Geräteeigenschaftenfenstern** angezeigt. Über die Geräteeigenschaftenfenster können Sie Ihre NEC-Geräte auch interaktiv steuern.

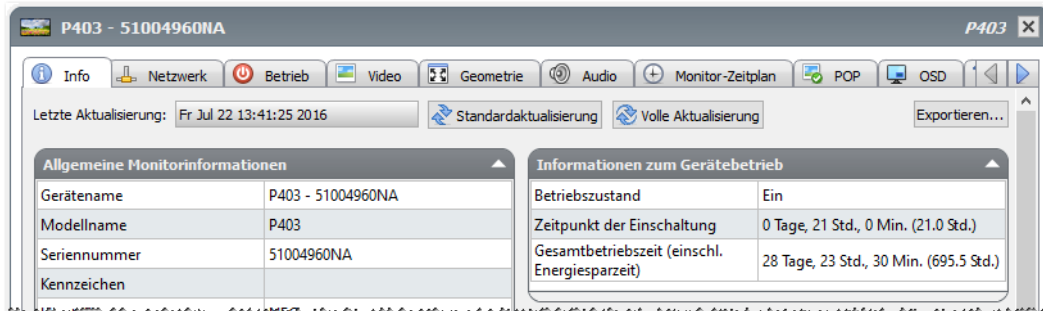

Beispiel: Geräteeigenschaftenfenster

Um das **Geräteeigenschaftenfenster** für ein Gerät zu öffnen, doppelklicken Sie in der Gerätestruktur auf das Gerät, oder klicken Sie mit der rechten Maustaste auf das Gerät, und wählen Sie im Kontextmenü die Option **Eigenschaften** aus.

Hinweis:

Geräteeigenschaftenfenster werden standardmäßig im Fensterbereich der Andockfenster angezeigt.

Es kann eine beliebige Anzahl von Geräteeigenschaftenfenstern gleichzeitig geöffnet sein, es wird jedoch nur ein Fenster pro Gerät unterstützt.

4.1 Abfragen von Geräten

Geräte können über das **Geräteeigenschaftenfenster** abgefragt werden, um die neuesten Informationen abzurufen und diese in der Datenbank zu speichern.

So aktualisieren Sie die Geräteinformationen:

1. Doppelklicken Sie in der Gerätestruktur auf das Gerät, oder klicken Sie mit der rechten Maustaste auf das Gerät, und wählen Sie im Kontextmenü die Option **Eigenschaften** aus. Ein neues Geräteeigenschaftenfenster wird geöffnet. Hier werden die neuesten Einstellungen angezeigt, die in der Datenbank gespeichert sind.
2. Beachten Sie auf der Registerkarte **Info** den Zeitstempel, und klicken Sie bei Bedarf auf **Standardaktualisierung**, um die Datenbank mit den grundlegenden Geräteinformationen und dem Status zu aktualisieren. Klicken Sie auf **Volle Aktualisierung**, um außerdem alle aktuellen Steuerungseinstellungen abzurufen.

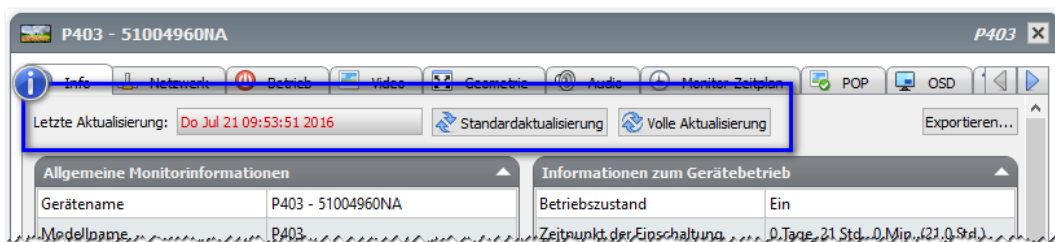

Hinweis:

Das Gerät muss eingeschaltet sein, damit alle Informationen ausgelesen werden können. Der Zeitstempel wird **rot** angezeigt, wenn er älter als 24 Stunden ist.

4.2 Steuern von Geräten

Die interaktive Steuerung eines Geräts erfolgt über das entsprechende **Geräteeigenschaftenfenster**. Häufig verwendete Bedienelemente sind in einer Reihe von Kategorieregisterkarten aufgeteilt, z. B. **Betrieb**, **Video** und **Geometrie**. Außerdem können Sie über die Registerkarte **Anwender** auf alle vom Gerät unterstützten Bedienelemente zugreifen.

Beispiel: Ändern einer häufig verwendeten Steuerungseinstellung

Im Folgenden finden Sie eine **Kurzanleitung** zum Sperren des On-Screen Displays, um das Ändern der Einstellungen über die Bedientasten am Monitor zu verhindern.

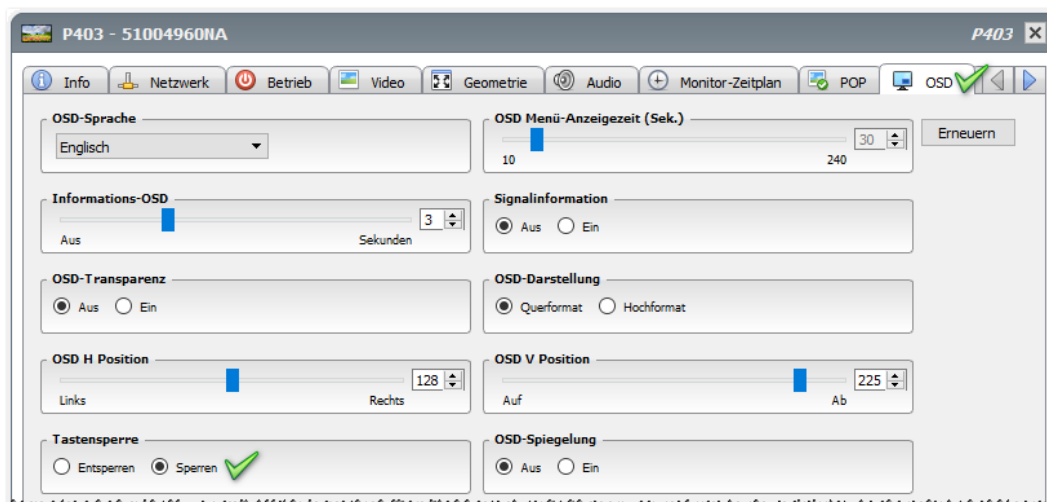

Hinweis:

Stellen Sie sicher, dass die Geräte eingeschaltet sind, bevor Sie Einstellungen anpassen.

1. Öffnen Sie das **Geräteeigenschaftenfenster** für das Gerät, indem Sie in der Gerätestruktur auf das Gerät doppelklicken oder mit der rechten Maustaste auf das Gerät klicken und im Kontextmenü die Option **Eigenschaften** auswählen.
2. Wählen Sie die Registerkarte **OSD** aus. Wenn Sie auf eine Registerkarte klicken, werden die aktuellen Einstellungen in Echtzeit von dem Gerät abgerufen.
3. Klicken Sie im Feld **Tastensperre** auf die Option **Sperren**. Die Befehle werden in Echtzeit an das Gerät übermittelt.

Beispiel: Ändern einer selten verwendeten Steuerungseinstellung

Die Registerkarten im Geräteeigenschaftenfenster enthalten nicht alle Steuerungen, da in NEC-Monitoren zahlreiche Steuerungen eingesetzt werden. Auf die meisten Bedienelemente können Sie jedoch über die Registerkarte **Anwender** zugreifen.

Im Folgenden finden Sie eine **Kurzanleitung** zum Ändern der Seitenrandfarbe in fast Schwarz.

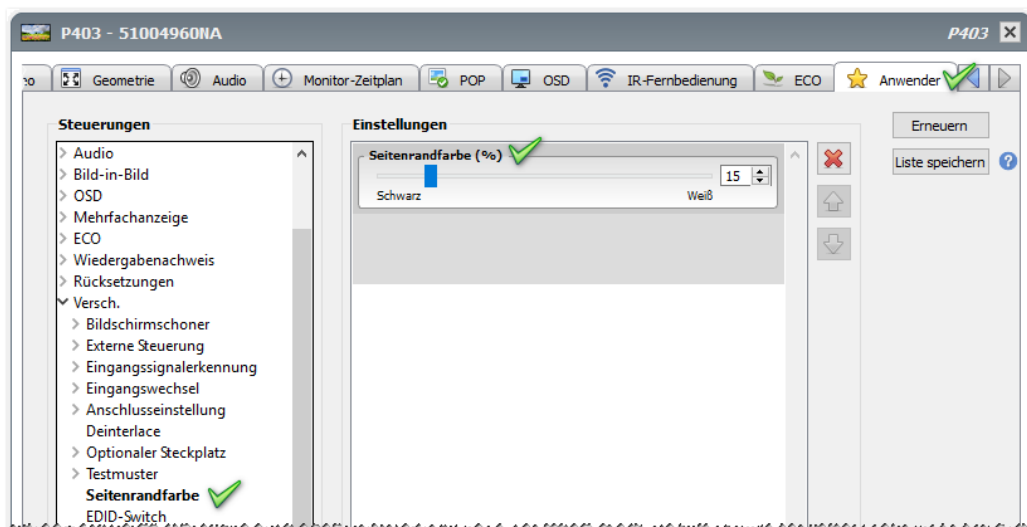

Hinweis:

Stellen Sie sicher, dass die Geräte eingeschaltet sind, bevor Sie Einstellungen anpassen.

1. Öffnen Sie das **Geräteeigenschaftenfenster** für das Gerät, und wählen Sie die Registerkarte **Anwender** aus.
2. Suchen Sie die Steuerung **Seitenrandfarbe** in der Liste **Steuerungen**, und klicken Sie darauf. Die Steuerung wird der Liste **Einstellungen** hinzugefügt, und der aktuelle Wert wird in Echtzeit ausgelesen.
3. Klicken Sie auf den Schieberegler, ziehen Sie ihn auf den gewünschten Wert, und lassen Sie dann die Maustaste los. Der neue Wert wird in Echtzeit an den Monitor übermittelt.
4. **Optional:** Klicken Sie auf **Liste speichern**, um die aktuelle Liste der Steuerungen zu speichern, sodass diese automatisch geöffnet werden, wenn die Registerkarte **Anwender** für das Gerät ausgewählt wird.

5 Erstellen und Ausführen von Aufgaben

Aufgaben sind Vorgänge, die Abfragen oder Befehle für ein oder mehrere Geräte ausführen. Die Ausführung der Aufgaben kann für einen bestimmten Zeitpunkt oder für einen manuellen Start geplant werden und kann für angegebene Zeitspannen und Intervalle erfolgen.

In NaViSet Administrator gibt es 4 grundlegende Aufgabentypen:

- **Befehlsaufgaben:** Hierbei werden Einstellungen geändert oder bestimmte Vorgänge für Geräte ausgeführt. Beispiele sind Einschalten des Monitors, Auswählen eines bestimmten Videoeingangs oder Auswählen eines bestimmten Kanals im TV-Tuner. Mithilfe von Befehlsaufgaben kann auch eine vordefinierte Konfiguration mit mehreren Einstellungen erstellt werden, die dann an Monitore übertragen werden kann, um die Konfiguration zu erleichtern.
- **Zustandsaufgaben:** Hierbei werden in regelmäßigen Intervallen eine oder mehrere Einstellungen oder Parameter aus Geräten ausgelesen, und es werden Warnungen ausgegeben, wenn ein oder mehrere Werte außerhalb eines angegebenen Bereichs liegen, von einem angegebenen Wert abweichen oder sich ändern. Bei Zustandsaufgaben besteht die Möglichkeit, eine Aufgabe anzugeben, die bei Auslösen eines Alarms durch die Aufgabe ausgeführt werden soll. Wenn beispielsweise ein Alarm wegen eines hohen Temperaturmesswerts generiert wird, kann die Aufgabe automatisch die Kühlerlüfter einschalten oder die Helligkeitseinstellung verringern, um die Temperatur zu senken.
- **Informationsaufgaben:** Hierbei werden in regelmäßigen Intervallen eine oder mehrere Einstellungen oder Parameter von Geräten ausgelesen und die Werte in Echtzeit angezeigt. Ein Anwendungsbeispiel ist die Überwachung der internen Temperatur eines Monitors.
- **Integrierte Aufgaben:** Dies sind spezielle Aufgaben, die vom System erstellt werden. Diese Aufgaben sind nur sichtbar, wenn die Geräte, die sie unterstützen, in der Gerätestruktur vorhanden sind.

 **Hinweis:**

Ein Beispiel für eine integrierte Aufgabe ist **Wiedergabenachweis**. Hierbei werden die Fähigkeiten des Monitors genutzt, Änderungen zu erkennen, die sich auf die Wiedergabe von Audio- oder Videoinhalten auswirken. Siehe Kapitel 7, „Aufgaben: Wiedergabenachweis“, im Benutzerhandbuch.

Wenn eine Aufgabe ausgeführt wird, versucht diese, den angegebenen Vorgang für jedes Gerät abzuschließen, das in der Aufgabe ausgewählt wurde. Zustands- und Informationsaufgaben können so festgelegt werden, dass die Geräte unbegrenzt oder für eine bestimmte Zeitdauer in spezifischen Intervallen abgefragt werden.

Bei allen Aufgabentypen wird der Ergebnisverlauf für die einzelnen Vorgänge in der Datenbank gespeichert. Dieser Verlauf kann während der Aufgabenausführung und auch später angezeigt werden. Die Aufgabenhistorie kann außerdem über die Zwischenablage, eine Excel-Tabelle oder eine durch Trennzeichen getrennte Textdatei exportiert werden.

5.1 Aufgaben-Bibliothek

Alle Aufgaben können in der **Aufgaben-Bibliothek** verwaltet werden. Aufgaben können über die Aufgaben-Bibliothek erstellt, bearbeitet, dupliziert und gelöscht werden. Der Ausführungsverlauf einer Aufgabe kann angezeigt und exportiert werden.

Um die Aufgaben-Bibliothek zu öffnen, klicken Sie auf , oder wählen Sie im Menü **Aufgaben** die Option **Aufgaben-Bibliothek** aus.

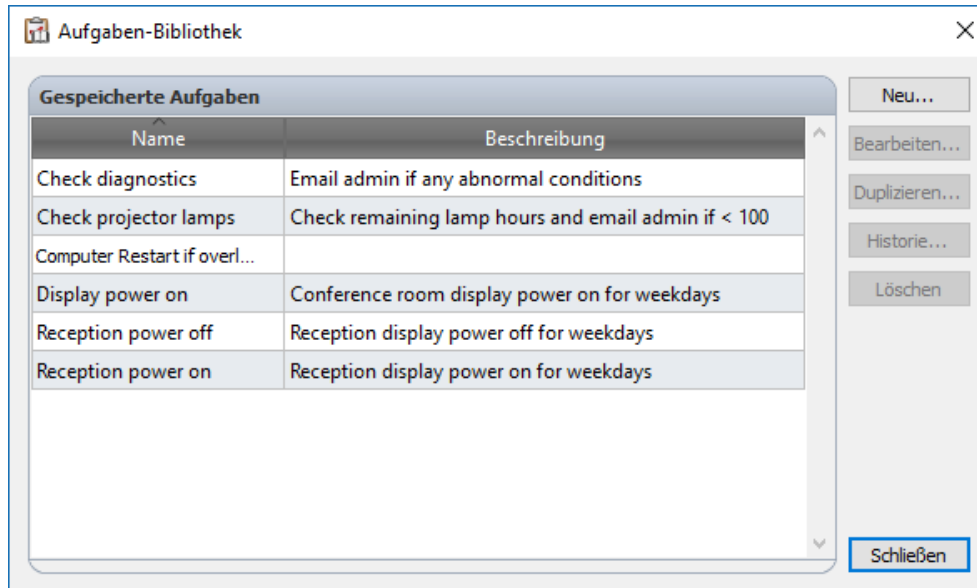

Dialogfeld **Aufgaben-Bibliothek**

5.2 Aufgaben-Manager

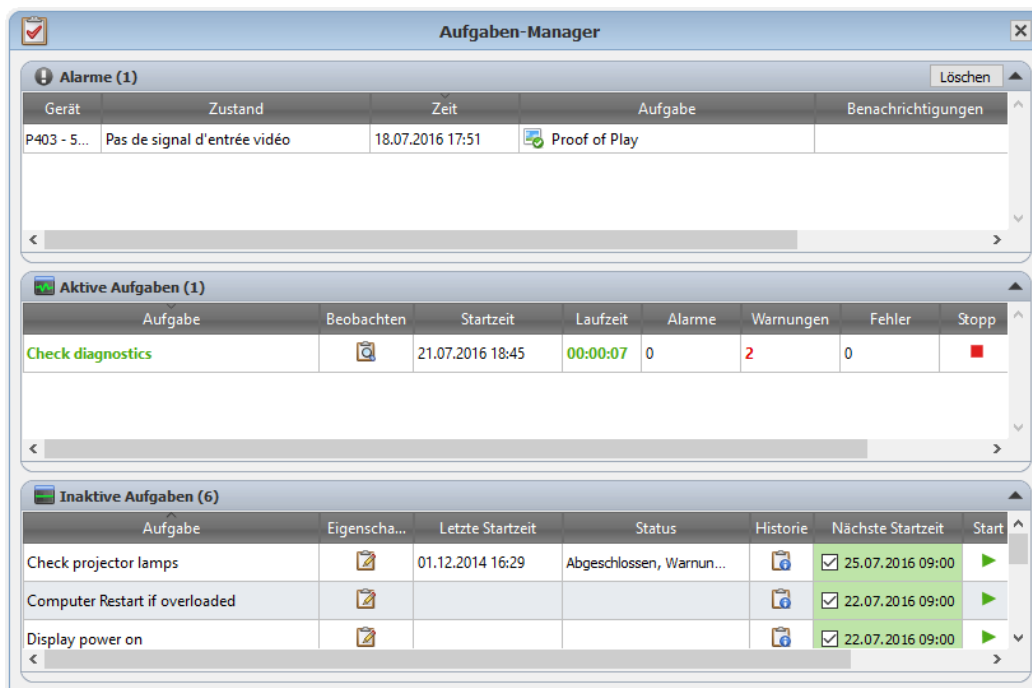

Das Fenster **Aufgaben-Manager** ist in 3 Abschnitte unterteilt: **Inaktive Aufgaben**, **Aktive Aufgaben** und **Alarmer**.



Andockfenster **Aufgaben-Manager**

Inaktive Aufgaben



In der Tabelle **Inaktive Aufgaben** werden die in der Datenbank definierten Aufgaben angezeigt, die derzeit nicht ausgeführt werden. Wenn Sie neue Aufgaben erstellen, werden diese in dieser Tabelle hinzugefügt. Über die Tabelle **Inaktive Aufgaben** können Sie mehrere Aufgabenvorgänge einleiten:

- Klicken Sie auf , um das Dialogfeld **Aufgabeneigenschaften** zum Anzeigen oder Bearbeiten der Aufgabe zu öffnen.
- Klicken Sie auf , um das Fenster **Aufgabenhistorie** zu öffnen, in dem die Ergebnisse zuvor ausgeführter Aufgaben angezeigt werden.
- Aktivieren bzw. deaktivieren Sie das Kontrollkästchen in der Zelle **Nächste Startzeit**, um die Startoption zwischen geplantem und ungeplantem Start umzuschalten.
- Klicken Sie auf , um die Aufgabe manuell auszuführen.

Aktive Aufgaben

In der Tabelle **Aktive Aufgaben** werden die in der Datenbank definierten Aufgaben angezeigt, die derzeit ausgeführt werden. Bei einem manuellen oder automatischen Start wird die Aufgabe aus der Tabelle **Inaktive Aufgaben** in die Tabelle **Aktive Aufgaben** verschoben. Nach Abschluss der Aufgabe wird diese

wieder in die Tabelle **Inaktive Aufgaben** verschoben. Über die Tabelle **Aktive Aufgaben** können Sie mehrere Aufgabenvorgänge einleiten:

- Klicken Sie auf , um das Fenster **Aufgaben-Viewer** zu öffnen und die derzeit ausgeführte Aufgabe in Echtzeit zu überwachen.
- Klicken Sie auf , um die Aufgabe zu beenden.

Alarme

In der Tabelle **Alarme** werden alle Alarme angezeigt, die von Zustandsaufgaben generiert wurden. Alle Warnungen werden in der Datenbank gespeichert, bis sie durch Klicken auf die Schaltfläche **Löschen** aus der Tabelle entfernt werden.

Hinweis:

Die in der aktuellen Sitzung generierten Alarme werden in roter Farbe, Alarme aus früheren Sitzungen in der Standardtextfarbe angezeigt.



Siehe Kapitel 7, „Aufgaben“, im Benutzerhandbuch.

5.3 Erstellen von Aufgaben

Aufgaben können schrittweise im **Assistenten zur Aufgabenerstellung** erstellt werden. Diese Funktion ist im Menü **Aufgaben** oder über die Schaltfläche **Assistent zur Aufgabenerstellung** verfügbar. Der Assistent bietet eine Erklärung für jeden Schritt bei der Erstellung einer Aufgabe.

Sie können Aufgaben auch direkt erstellen, indem Sie im Menü **Aufgaben** die Option **Neue Aufgabe** auswählen, indem Sie auf die Schaltfläche **Neue Aufgabe** klicken, oder indem Sie in der Aufgaben-Bibliothek die Option **Neu** auswählen.



Siehe Kapitel 7, „Aufgaben: Erstellen von Aufgaben“, im Benutzerhandbuch.

5.3.1 Befehlsaufgaben

Befehlsaufgaben werden verwendet, um die Einstellungen Ihrer NEC-Geräte zu ändern. Im Folgenden finden Sie eine **Kurzanleitung** zum Erstellen einer Befehlsaufgabe.

1. Klicken Sie auf , oder wählen Sie im Menü **Aufgaben** die Option **Neue Aufgabe** aus.

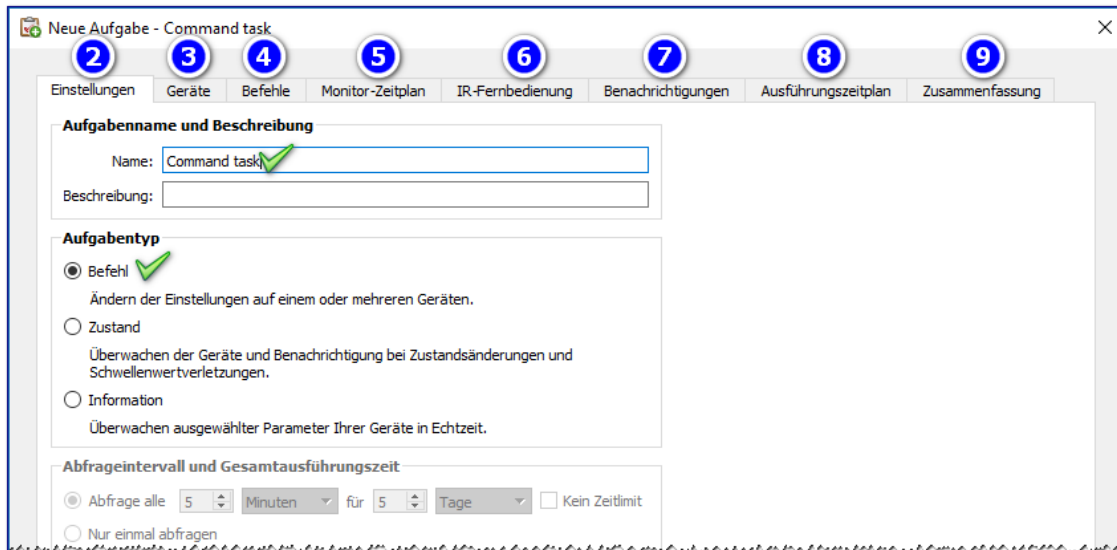

2. Geben Sie auf der Registerkarte **Einstellungen** einen Namen für die Aufgabe ein. Die Beschreibung ist optional. Vergewissern Sie sich, dass der Aufgabentyp **Befehl** ausgewählt ist.
3. Klicken Sie auf die Registerkarte **Geräte**, und aktivieren Sie die Kontrollkästchen neben allen Geräten, die bei der Aufgabe berücksichtigt werden sollen. Wenn die ausgewählten Geräte die interne Zeitplanung oder die IR-Fernbedienungsfunktion unterstützen, enthält das Dialogfeld weitere Registerkarten, mit denen diese Funktionen gesteuert werden können.
4. Klicken Sie auf die Registerkarte **Befehle**, und führen Sie für jeden Befehl, der übermittelt werden soll, Folgendes aus:
 - Suchen Sie die Steuerung in der Strukturliste, und klicken Sie darauf. Die Steuerung wird der Liste **Befehle** hinzugefügt.
 - Legen Sie den Wert der Steuerung fest.
5. **Optional:** Klicken Sie auf die Registerkarte **Monitor-Zeitplan**, wenn Sie Zeitpläne im Gerät festlegen möchten.
6. **Optional:** Klicken Sie auf die Registerkarte **IR-Fernbedienung**, wenn diese Aufgabe einen oder mehrere Befehle wie von der Infrarot-Fernbedienung senden soll.
7. **Optional:** Klicken Sie auf die Registerkarte **Benachrichtigungen**, wenn Sie per E-Mail über den Abschlussstatus oder über Warnungen während der Ausführung benachrichtigt werden möchten.
8. **Optional:** Klicken Sie auf die Registerkarte **Ausführungszeitplan**, wenn Sie den Start der Aufgabe in regelmäßigen Intervallen festlegen möchten.
9. **Optional:** Klicken Sie auf die Registerkarte **Zusammenfassung**, um alle Aufgabeneinstellungen zu überprüfen, und klicken Sie dann auf **OK**.

Nachdem die Aufgabe erstellt wurde, wird sie in der Tabelle **Inaktive Aufgaben** im Fenster **Aufgaben-Manager** aufgeführt.



Siehe Kapitel 7, „Aufgaben: Erstellen einer neuen Befehlsaufgabe“, im Benutzerhandbuch.

5.3.2 Zustandsaufgaben

Zustandsaufgaben werden verwendet, um die Einstellungen oder Parameter von Geräten in regelmäßigen Intervallen zu überprüfen und um Alarme auszugeben, wenn Werte außerhalb eines angegebenen Bereichs liegen oder sich geändert haben. Im Folgenden finden Sie eine **Kurzanleitung** zum Erstellen einer Zustandsaufgabe.

1. Klicken Sie auf , oder wählen Sie im Menü **Aufgaben** die Option **Neue Aufgabe** aus.

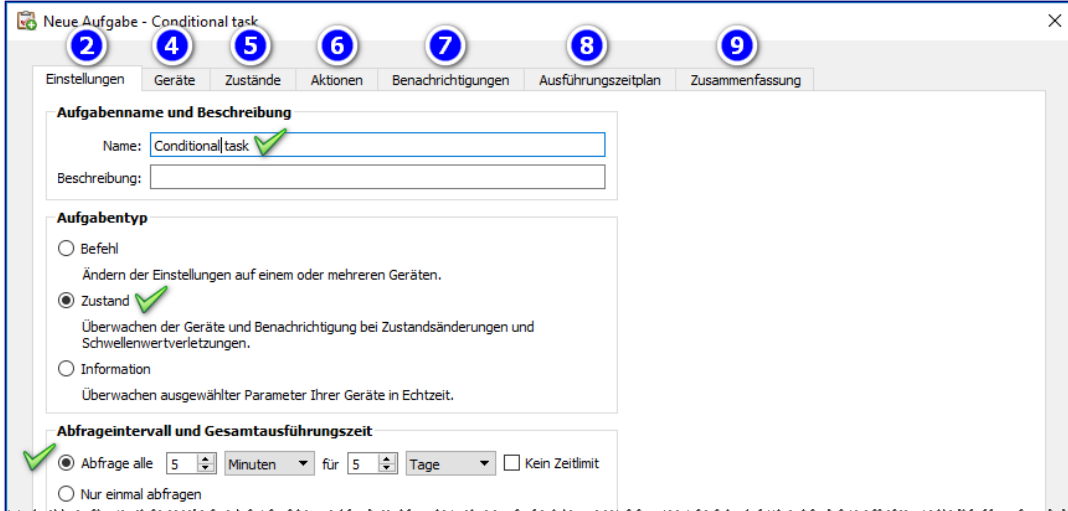

2. Geben Sie auf der Registerkarte **Einstellungen** einen Namen für die Aufgabe ein. Die Beschreibung ist optional.
3. Wählen Sie den Aufgabentyp **Zustand** aus, und geben Sie an, wie oft die Geräte abgefragt werden sollen.
4. Klicken Sie auf die Registerkarte **Geräte**, und aktivieren Sie die Kontrollkästchen neben allen Geräten, die bei der Aufgabe berücksichtigt werden sollen.
5. Klicken Sie auf die Registerkarte **Zustände**, und führen Sie für jede Einstellung, die überprüft werden soll, Folgendes aus:
 - Suchen Sie die Einstellung in der Strukturliste, und klicken Sie darauf. Die Steuerung wird der Liste **Zustände** hinzugefügt.
 - Passen Sie die Steuerungen an, um den gewünschten Zustandsausdruck zu erstellen.
6. **Optional:** Klicken Sie auf die Registerkarte **Aktionen**, wenn infolge eines Alarmzustands Befehle an das Gerät gesendet werden sollen.
7. **Optional:** Klicken Sie auf die Registerkarte **Benachrichtigungen**, wenn Sie per E-Mail über ungewöhnliche Zustände, den Abschlussstatus oder über Warnungen während der Ausführung benachrichtigt werden möchten.
8. **Optional:** Klicken Sie auf die Registerkarte **Ausführungszeitplan**, wenn Sie den Start der Aufgabe in regelmäßigen Intervallen festlegen möchten.
9. **Optional:** Klicken Sie auf die Registerkarte **Zusammenfassung**, um alle Aufgabeneinstellungen zu überprüfen, und klicken Sie dann auf **OK**.

Nachdem die Aufgabe erstellt wurde, wird sie der Tabelle **Inaktive Aufgaben** im Fenster **Aufgaben-Manager** hinzugefügt.



Siehe Kapitel 7, „Aufgaben: Erstellen von Zustandsaufgaben“, im Benutzerhandbuch.

5.3.3 Informationsaufgaben

Verwenden Sie **Informationsaufgaben**, um eine oder mehrere Einstellungen oder Parameter in regelmäßigen Intervallen von Geräten auszulesen und die Werte in Echtzeit anzuzeigen. Im Folgenden finden Sie eine **Kurzanleitung** zum Erstellen einer Informationsaufgabe.

1. Klicken Sie auf , oder wählen Sie im Menü **Aufgaben** die Option **Neue Aufgabe** aus.

2. Geben Sie auf der Registerkarte **Einstellungen** einen Namen für die Aufgabe ein. Die Beschreibung ist optional.
3. Wählen Sie den Aufgabentyp **Information** aus, und geben Sie an, wie oft die Geräte abgefragt werden sollen.
4. Klicken Sie auf die Registerkarte **Geräte**, und aktivieren Sie die Kontrollkästchen neben allen Geräten, die bei der Aufgabe berücksichtigt werden sollen.
5. Klicken Sie auf die Registerkarte **Abfrageelemente**, suchen Sie für jede auszulesende Einstellung das entsprechende Element in der Strukturliste, und klicken Sie darauf. Das Element wird der Liste **Abfrageelemente** hinzugefügt.
6. **Optional:** Klicken Sie auf die Registerkarte **Benachrichtigungen**, wenn Sie per E-Mail über den Abschlussstatus oder über Warnungen während der Ausführung benachrichtigt werden möchten.
7. **Optional:** Klicken Sie auf die Registerkarte **Ausführungszeitplan**, wenn Sie den Start der Aufgabe in regelmäßigen Intervallen festlegen möchten.
8. **Optional:** Klicken Sie auf die Registerkarte **Zusammenfassung**, um alle Aufgabeneinstellungen zu überprüfen, und klicken Sie dann auf **OK**.

Nachdem die Aufgabe erstellt wurde, wird sie der Tabelle **Inaktive Aufgaben** im Fenster **Aufgaben-Manager** hinzugefügt.



Siehe Kapitel 7, „Aufgaben: Erstellen von Informationsaufgaben“, im Benutzerhandbuch.

5.3.4 E-Mail-Benachrichtigungen

E-Mail-Benachrichtigungen ermöglichen es der Anwendung, eine oder mehrere Personen per E-Mail über den Status einer Aufgabe zu informieren. So könnte beispielsweise ein Administrator benachrichtigt werden, wenn eine sehr lange Aufgabe abgeschlossen wurde, die Hunderte von Geräten umfasst, oder wenn während der Ausführung ein ungewöhnlicher Zustand eingetreten ist. E-Mail-Benachrichtigungen können für alle Aufgabentypen festgelegt werden.

Im Folgenden finden Sie eine **Kurzanleitung** zum Hinzufügen einer E-Mail-Benachrichtigung beim Erstellen einer neuen Aufgabe.

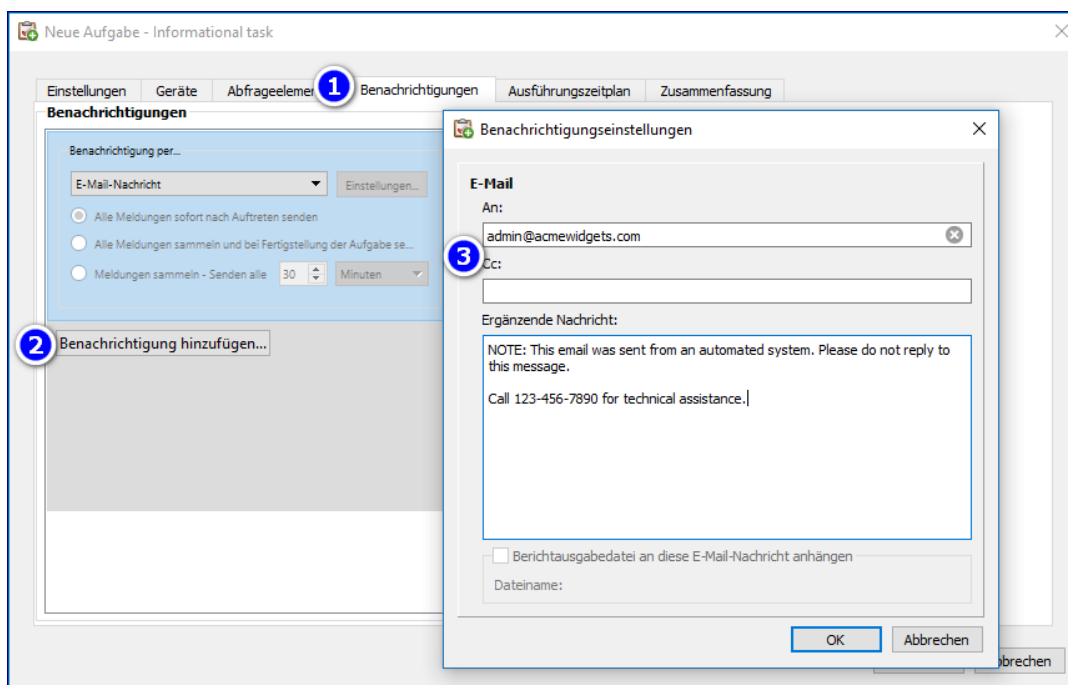

1. Klicken Sie auf die Registerkarte **Benachrichtigungen** und dann auf **Benachrichtigung hinzufügen**.
2. Klicken Sie in das Kombinationsfeld **Benachrichtigungstyp wählen**, und wählen Sie **E-Mail-Nachricht** aus.
3. Geben Sie im Dialogfeld **Benachrichtigungseinstellungen** die E-Mail-Adresse des Empfängers ein. Sie können auch eine **Ergänzende Nachricht** eingeben, die am Ende aller E-Mail-Nachrichten hinzugefügt wird.
4. Klicken Sie auf **OK**, um das Dialogfeld **Benachrichtigungseinstellungen** zu schließen.
5. Aktivieren Sie das Kontrollkästchen **Alarmzustände**.



Siehe Kapitel 7, „Aufgaben: Registerkarte ‚Benachrichtigungen‘“, im Benutzerhandbuch.

5.3.5 Planen von Aufgaben

Die Registerkarte **Ausführungszeitplan** wird verwendet, um festzulegen, wie und wann eine Aufgabe gestartet werden soll. Die Ausführung von Aufgaben kann als **Manuell** (manueller Start) festgelegt werden, oder unter **Geplant** wird die Ausführung in einem angegebenen Intervall festgelegt. **Temporäre** Aufgaben müssen manuell gestartet werden und sind nur während der derzeit geöffneten Sitzung von NaViSet Administrator vorhanden. Die Planung wird für alle Aufgabentypen unterstützt.

Im Folgenden finden Sie eine **Kurzanleitung** zum Festlegen des Starts einer Aufgabe für 9:00 Uhr an jedem zweiten Montag.

The screenshot shows the 'Neue Aufgabe - Informational task' dialog box with the 'Ausführungszeitplan' tab selected. The 'Startoptionen' section has three radio buttons: 'Manuell', 'Geplant' (selected), and 'Temporär'. The 'Zeitplan starten' section has a frequency of '2' weeks at '09:00:00'. Under 'Zusätzliche Einstellungen für Woche', the 'Montag' checkbox is checked. The 'Nächste geplante Startzeit' is '25.07.2016 09:00'. Green checkmarks are placed over the 'Geplant' radio button, the frequency and time fields, and the 'Montag' checkbox.

1. Klicken Sie auf die Registerkarte **Ausführungszeitplan**, und wählen Sie die Startoption **Geplant** aus.
2. Passen Sie die Steuerelemente für **Zeitplan starten** wie oben gezeigt an.





Siehe Kapitel 7, „Aufgaben: Registerkarte ‚Ausführungszeitplan‘“, im Benutzerhandbuch.

5.4 Ausführen von Aufgaben

Nachdem die Aufgabe erstellt wurde, muss sie **ausgeführt** werden, damit die vorgesehenen Vorgänge durchgeführt werden.

Aufgaben können entweder **Manuell** (manueller Start) gestartet werden, oder Sie legen unter **Geplant** einen automatischen Start fest.

So führen Sie eine Aufgabe **Manuell** aus:

1. Klicken Sie im Fenster **Aufgaben-Manager** in der Tabelle **Inaktive Aufgaben** auf die Schaltfläche ► für die Aufgabe.
2. **Optional:** Klicken Sie in der Tabelle **Aktive Aufgaben** auf , um das Fenster **Aufgaben-Viewer** zu öffnen und die Aufgabe in Echtzeit zu überwachen.
3. **Optional:** Klicken Sie in der Tabelle **Aktive Aufgaben** auf , um die Aufgabe zu beenden.

5.5 Aufgabenhistorie

Alle Aufgabenergebnisse werden nach Abschluss standardmäßig in der Datenbank gespeichert. Über das Fenster **Aufgabenhistorie** können Sie die Aufgabenergebnisse dann anzeigen, exportieren und löschen.

Um das Fenster **Aufgabenhistorie** zu öffnen, klicken Sie im Fenster **Aufgaben-Manager** in der Tabelle **Inaktive Aufgaben** auf .

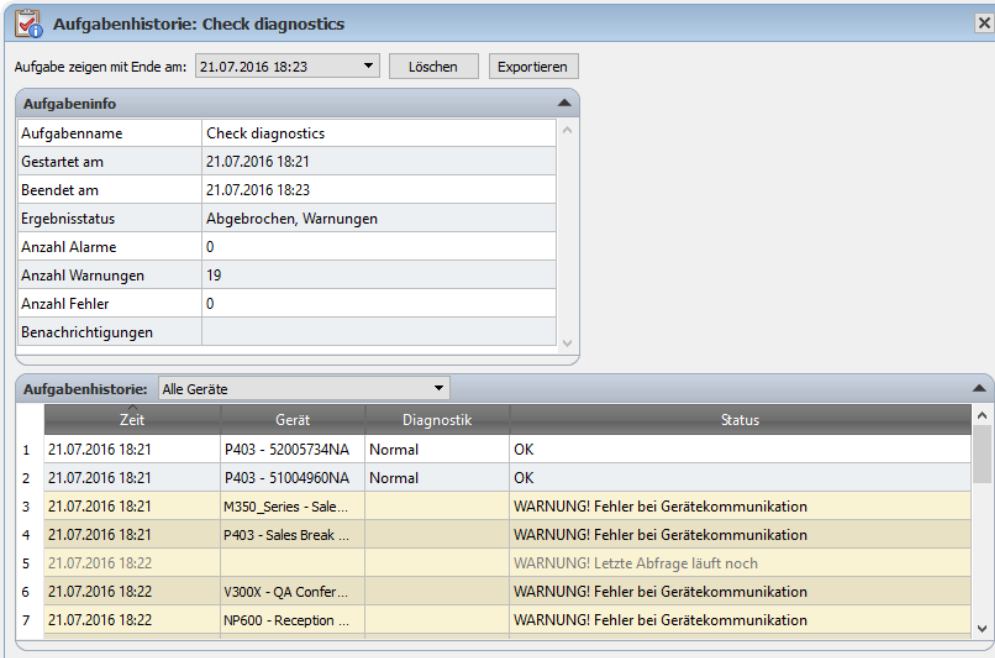

The screenshot shows the 'Aufgabenhistorie: Check diagnostics' window. At the top, it displays the task name 'Check diagnostics', the start time '21.07.2016 18:21', and the end time '21.07.2016 18:23'. Below this is a summary table with the following data:

Aufgabeninfo	
Aufgabenname	Check diagnostics
Gestartet am	21.07.2016 18:21
Beendet am	21.07.2016 18:23
Ergebnisstatus	Abgebrochen, Warnungen
Anzahl Alarmer	0
Anzahl Warnungen	19
Anzahl Fehler	0
Benachrichtigungen	

Below the summary is a table with columns 'Zeit', 'Gerät', 'Diagnostik', and 'Status'. The table contains 7 rows of data:

	Zeit	Gerät	Diagnostik	Status
1	21.07.2016 18:21	P403 - 52005734NA	Normal	OK
2	21.07.2016 18:21	P403 - 51004960NA	Normal	OK
3	21.07.2016 18:21	M350_Series - Sale...		WARNUNG! Fehler bei Gerätekommunikation
4	21.07.2016 18:21	P403 - Sales Break ...		WARNUNG! Fehler bei Gerätekommunikation
5	21.07.2016 18:22			WARNUNG! Letzte Abfrage läuft noch
6	21.07.2016 18:22	V300X - QA Confer...		WARNUNG! Fehler bei Gerätekommunikation
7	21.07.2016 18:22	NP600 - Reception ...		WARNUNG! Fehler bei Gerätekommunikation

Andockfenster **Aufgabenhistorie**

Über das Fenster **Aufgabenhistorie** können Sie mehrere Vorgänge einleiten:

- Wählen Sie eine bestimmte Version der Aufgabenergebnisse aus, indem Sie in der Dropdownliste **Aufgabe zeigen mit Ende am** das Abschlussdatum und die Abschlusszeit auswählen.
- Klicken Sie auf die Schaltfläche **Löschen**, um die ausgewählte Version der Aufgabenergebnisse dauerhaft aus der Datenbank zu löschen.
- Klicken Sie auf die Schaltfläche **Exportieren**, um die ausgewählte Version der Aufgabenergebnisse in eine Kalkulationstabelle oder eine Textdatei zu exportieren.
- Wählen Sie in der Tabelle **Aufgabendaten** einen bestimmten Gerätetyp aus, um alle anderen Geräte herauszufiltern.
- Aktivieren Sie die Option **Spaltensortierung aktivieren**, und klicken Sie in eine Spalte, um die Tabelle nach dieser Spalte zu sortieren.



Siehe Kapitel 7, „Aufgaben: Aufgabenhistorie“, im Benutzerhandbuch.

6 Erstellen und Ausführen von Berichten

Berichte sind Vorgänge, die ausgewählte Einstellungswerte und Informationen von einem oder mehreren Geräten erfassen und mit den Ergebnissen einen Bericht erstellen.

Diese Vorgänge können in Echtzeit ausgeführt werden (d. h., die Geräte werden bei Ausführung des Vorgangs abgefragt), oder es werden Informationen verwendet, die für die einzelnen Geräte in der Datenbank gespeichert sind. Es können auch Hybridabfragen festgelegt werden, bei denen die Geräte nur dann abgefragt werden, wenn die Daten in der Datenbank älter als eine angegebene Zeitspanne sind. Diese Option ist nützlich, um die Zahl unnötiger Echtzeitabfragen auf den Geräten zu verringern, da diese Abfragen erheblich langsamer als Abfragen der Datenbank sind.

Die Ergebnisse eines Berichts können in der Datenbank oder in einer Ausgabedatei gespeichert werden, z. B. in einer Excel-Tabelle oder in einer durch Trennzeichen getrennten Textdatei. Beim Speichern in der Datenbank können die Berichtsergebnisse jederzeit über das Fenster **Berichthistorie** angezeigt werden. Die Berichtsergebnisse werden für jeden generierten Bericht gespeichert und können einzeln ausgewählt werden. Im Laufe der Zeit ergibt sich auf diese Weise eine Berichthistorie. Wenn für einen Bericht E-Mail-Benachrichtigungen aktiviert sind und der Bericht in einer Ausgabedatei gespeichert wird, kann die betreffende Ausgabedatei an die E-Mail-Nachricht für die Berichtbenachrichtigung angehängt werden.

Beispiele für die Verwendung von Berichten:

- Nachverfolgen der Computer und Monitore in einer Organisation durch Protokollieren von Gerätenamen, Modell, Seriennummer und Kennzeichen
- Nachverfolgen der Betriebsstunden der Monitore, der Einsparungen bei der CO₂-Bilanz oder weiterer Parameter und unterstützter Einstellungen, die von den Geräten ausgelesen werden können

6.1 Bericht-Bibliothek

Berichte werden mithilfe des Fensters **Bericht-Bibliothek** verwaltet. Berichte können über die Bericht-Bibliothek erstellt, bearbeitet, dupliziert und gelöscht werden. Die Ausführungshistorie eines Berichts kann angezeigt und exportiert werden.

Um die Bericht-Bibliothek zu öffnen, klicken Sie auf , oder wählen Sie im Menü **Berichte** die Option **Bericht-Bibliothek** aus.

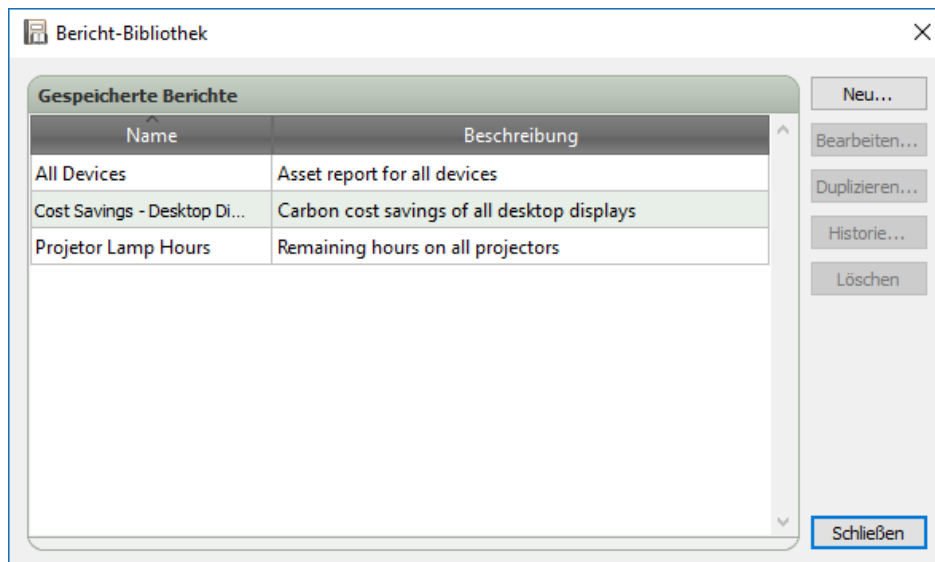

Dialogfeld **Bericht-Bibliothek**

6.2 Bericht-Manager

Das Fenster **Bericht-Manager** ist in zwei Abschnitte unterteilt: **Aktive Berichte** und **Inaktive Berichte**.

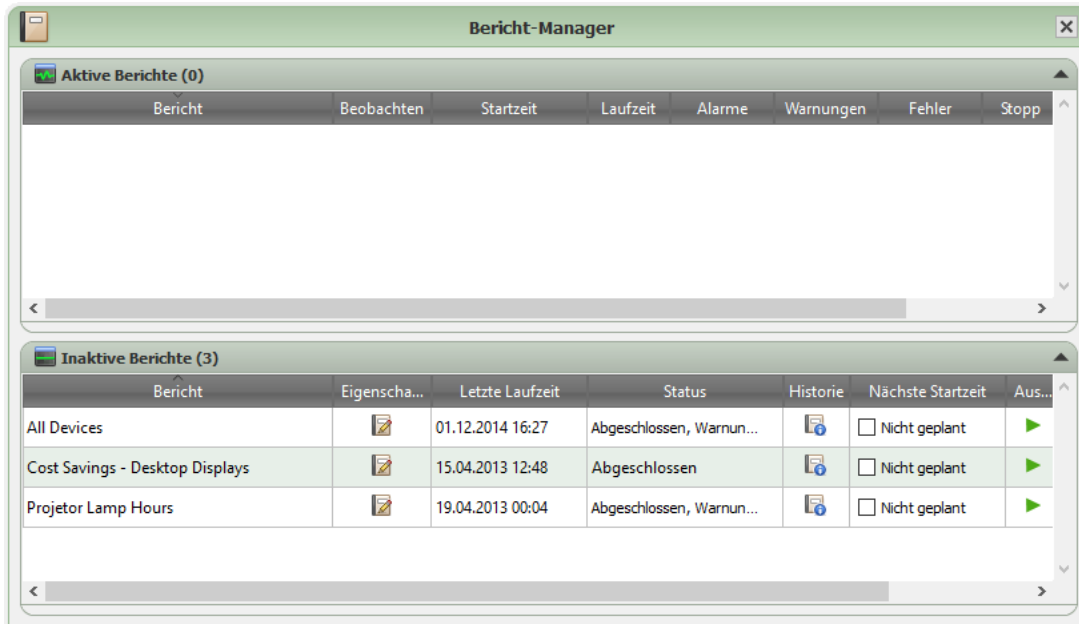

Andockfenster **Bericht-Manager**

Tabelle „Aktive Berichte“

In der Tabelle **Aktive Berichte** werden die in der Datenbank definierten Berichte angezeigt, die derzeit ausgeführt werden. Nach dem Start wird der Bericht aus der Tabelle **Inaktive Berichte** in die Tabelle **Aktive Berichte** verschoben. Nach Abschluss des Berichts wird dieser wieder in die Tabelle **Inaktive Berichte** verschoben. Über die Tabelle **Aktive Berichte** können Sie mehrere Vorgänge einleiten:





- Klicken Sie auf , um das Fenster **Bericht-Viewer** zu öffnen und den derzeit ausgeführten Bericht in Echtzeit zu überwachen.
- Klicken Sie auf , um den Bericht zu beenden.

Tabelle „Inaktive Berichte“

In der Tabelle **Inaktive Berichte** werden die in der Datenbank definierten Berichte angezeigt, die derzeit nicht ausgeführt werden. Wenn Sie neue Berichte erstellen, werden diese in dieser Tabelle hinzugefügt. Über die Tabelle **Inaktive Berichte** können Sie mehrere Vorgänge einleiten:

- Klicken Sie auf , um das Dialogfeld **Berichteigenschaften** zum Anzeigen oder Bearbeiten des Berichts zu öffnen.
- Klicken Sie auf , um das Fenster **Berichthistorie** zu öffnen, in dem die Ergebnisse zuvor ausgeführter Berichte angezeigt werden.
- Klicken Sie auf , um den Bericht auszuführen.



Siehe Kapitel 8, „*Berichte*“, im Benutzerhandbuch.

6.3 Erstellen von Berichten

Im Folgenden finden Sie eine **Kurzanleitung** zum Erstellen eines Berichts.

1. Klicken Sie auf , oder wählen Sie im Menü **Berichte** die Option **Neuer Bericht** aus.

2. Führen Sie auf der Registerkarte **Einstellungen** folgende Schritte aus:
 - Geben Sie einen Namen für den Bericht ein. Die Beschreibung ist optional.
 - Wählen Sie einen Berichtstyp aus. **Datenbankberichte** werden unter ausschließlicher Verwendung der Informationen aus der Datenbank erstellt, während **Echtzeit-Berichte** die ausgewählten Geräte während der Ausführung abfragen.
 - Aktivieren Sie das Kontrollkästchen **Nur abfragen, wenn lokale Geräteinformationen älter sind als...**, um einen Bericht mit Informationen aus der Datenbank sowie mit Echtzeitabfragen von Geräten zu erstellen, die innerhalb einer angegebenen Zeitspanne nicht aktualisiert wurden.
3. Klicken Sie auf die Registerkarte **Geräte**, und aktivieren Sie die Kontrollkästchen neben allen Geräten, die im Bericht berücksichtigt werden sollen.

Hinweis: An Windows-Computer angeschlossene Anzeigegeräte sowie verkettete Monitore werden auf der Registerkarte **Geräte** nicht aufgeführt. Diese Geräte werden bei Ausführung des Berichts automatisch erkannt und hinzugefügt.
4. Klicken Sie auf die Registerkarte **Abfrageelemente**, suchen Sie für jede Spalte des Berichts das entsprechende Element in der Strukturliste, und klicken Sie darauf. Das Element wird der Liste **Abfrageelemente** hinzugefügt.

Hinweis: Mehrere Elemente werden standardmäßig hinzugefügt. Die Listenelemente mit rotem Hintergrund dienen der Geräteidentifikation und sind obligatorisch.
5. Klicken Sie auf die Registerkarte **Ausgabe**, und wählen Sie die Ausgabetypen aus.

6. **Optional:** Klicken Sie auf die Registerkarte **Benachrichtigungen**, wenn Sie per E-Mail über den Abschlussstatus oder über Warnungen während der Ausführung benachrichtigt werden möchten.
7. **Optional:** Klicken Sie auf die Registerkarte **Ausführungszeitplan**, wenn Sie den Start des Berichts in regelmäßigen Intervallen festlegen möchten.
8. **Optional:** Klicken Sie auf die Registerkarte **Zusammenfassung**, um alle Berichtseinstellungen zu überprüfen, und klicken Sie dann auf **OK**.

Nachdem der Bericht erstellt wurde, wird er dem Fenster **Bericht-Bibliothek** und der Tabelle **Inaktive Berichte** im Fenster **Bericht-Manager** hinzugefügt.





Siehe Kapitel 8, „*Berichte: Erstellen von Berichten*“, im Benutzerhandbuch.

6.4 Ausführen von Berichten

Wenn Sie einen Bericht **erstellen**, erstellen Sie eigentlich ein *Berichtskript*, das in der Datenbank gespeichert wird. Sie müssen den Bericht anschließend **ausführen**, um die Berichtstabelle oder -textdatei zu erstellen.

So führen Sie einen Bericht aus:

1. Klicken Sie im Fenster **Bericht-Manager** in der Tabelle **Inaktive Berichte** auf die Schaltfläche ► des Berichts.
2. **Optional:** Klicken Sie in der Tabelle **Aktive Berichte** auf , um den Bericht in Echtzeit zu überwachen.
3. **Optional:** Klicken Sie in der Tabelle **Aktive Berichte** auf , um den Bericht zu beenden.

Wenn bei der Erstellung des Berichts eine Ausgabedatei angegeben wurde, wird die resultierende Berichtdatei nach Abschluss automatisch im Standardprogramm für diesen Dateityp geöffnet.

Hinweis:

Verwenden Sie die Option **Berichtdateien bei Fertigstellung öffnen** in den **Einstellungen**, um diese Option zu aktivieren bzw. zu deaktivieren.

6.5 Berichthistorie

Alle Berichtsergebnisse werden nach Abschluss standardmäßig in der Datenbank gespeichert. Über das Fenster **Berichthistorie** können Sie die Berichte dann anzeigen, exportieren und löschen.

Um das Fenster **Berichthistorie** zu öffnen, klicken Sie im Fenster **Bericht-Manager** in der Tabelle **Inaktive Berichte** auf .

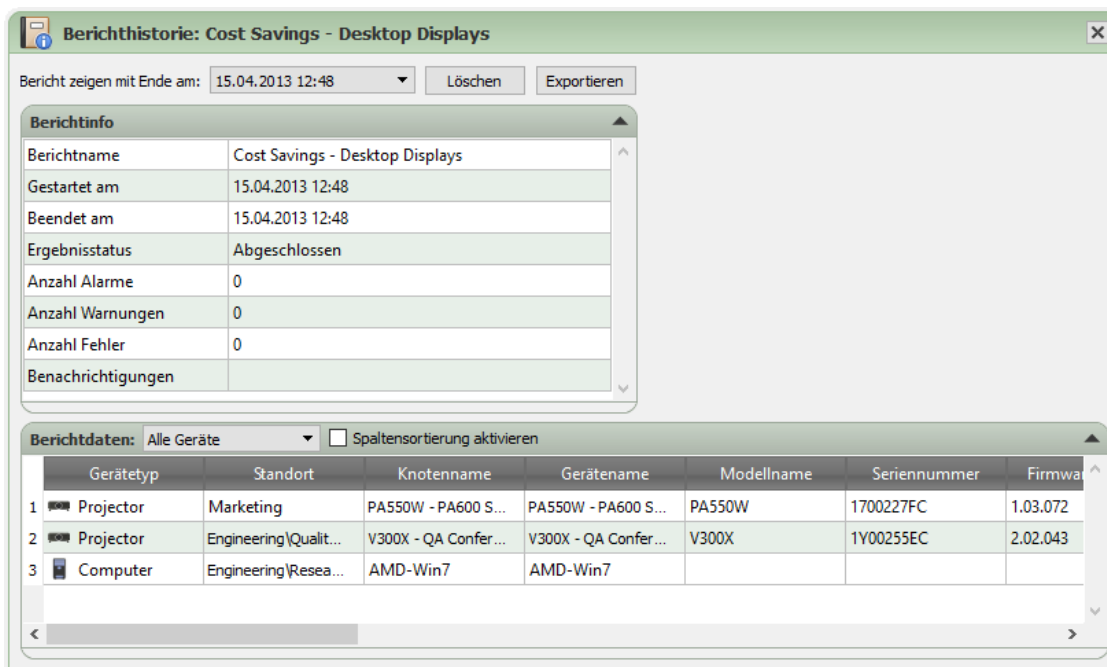

Andockfenster **Berichthistorie**

Über das Fenster **Berichthistorie** können Sie mehrere Vorgänge einleiten:

- Wählen Sie eine bestimmte Version des Berichts aus, indem Sie in der Dropdownliste **Bericht zeigen mit Ende am** das Abschlussdatum und die Abschlusszeit auswählen.
- Klicken Sie auf die Schaltfläche **Löschen**, um die ausgewählte Version des Berichts dauerhaft aus der Datenbank zu löschen.
- Klicken Sie auf die Schaltfläche **Exportieren**, um die ausgewählte Version des Berichts in eine Kalkulationstabelle oder eine Textdatei zu exportieren.
- Wählen Sie in der Tabelle **Berichtdaten** einen bestimmten Gerätetyp aus, um alle anderen Geräte herauszufiltern.
- Aktivieren Sie die Option **Spaltensortierung aktivieren**, und klicken Sie in eine Spalte, um die Tabelle nach dieser Spalte zu sortieren.



Siehe Kapitel 8, „*Berichte: Berichthistorie*“, im Benutzerhandbuch.

Marken und Copyright

Microsoft, Windows und Excel sind Marken oder eingetragene Marken der Microsoft Corporation in den USA und/oder anderen Ländern.

Adobe und Reader sind Marken oder eingetragene Marken der Adobe Systems Incorporated in den USA und/oder anderen Ländern.

Apple, Macintosh, Numbers, Mac, macOS und das Mac-Logo sind Marken von Apple Inc., registriert in den USA und anderen Ländern.

Dieses Produkt enthält die vom OpenSSL Project für die Verwendung im OpenSSL Toolkit entwickelte Software. (<http://www.openssl.org/>). Copyright © 1998-2011 The OpenSSL Project. Alle Rechte vorbehalten.

PJLink trademark and logo are trademarks applied for registration or are already registered in Japan, the United States of America and other countries and areas.

Copyright © 2022 Sharp NEC Display Solutions, Ltd.

Die Inhalte dieses Handbuchs dienen ausschließlich zu Informationszwecken. Sie können ohne vorherige Ankündigung geändert werden, und sie begründen keinerlei Verpflichtung seitens Sharp NEC Display Solutions. Sharp NEC Display Solutions schließt jegliche Verantwortung und Haftung für Fehler oder Ungenauigkeiten aus, die eventuell in diesem Handbuch enthalten sein können.

Alle Rechte vorbehalten. Ihre Eigentumsrechte unterliegen den Beschränkungen des Urheberrechts, wie im Folgenden beschrieben.

Unbeschadet des Copyright Act of the United States, Title 17, United States Code, ist es nicht gestattet, das Handbuch oder Teile davon zu kopieren, zu reproduzieren oder zu übertragen, einschließlich der elektronischen Übertragung über ein Netzwerk. Laut Gesetz schließt das Kopieren die Übersetzung in andere Sprachen oder die Übertragung in ein anderes Format ein.

Diese Angaben stellen keine umfassende Aussage über die Einschränkungen dar, die laut US-Urheberrechtsgesetz gelten.

Eine vollständige Auflistung der Einschränkungen gemäß den US-Urheberrechtsgesetzen finden Sie in Title 17, United States Code.

Fassung 220831

NEC

Copyright © 2022 Sharp NEC Display Solutions, Ltd. Alle Rechte vorbehalten.

USA und Kanada: www.sharpnecdisplays.us/navisetadministrator

Europa: www.sharpnecdisplays.eu/naviset

Versión
2.0.68



NaViSet Administrator 2

Guía rápida
Español

NaViSet Administrator 2

Guía rápida

Español

1	ACERCA DE NAVISET ADMINISTRATOR 2	3
1.1	REQUISITOS DEL SISTEMA	4
1.1.1	<i>Dispositivos de visualización compatibles</i>	<i>4</i>
1.2	INFORMACIÓN GENERAL DE LA INTERFAZ DE USUARIO	5
1.2.1	<i>Ventana principal</i>	<i>5</i>
1.2.2	<i>Menú principal y barra de herramientas</i>	<i>6</i>
1.2.3	<i>Árbol de dispositivos.....</i>	<i>9</i>
1.2.4	<i>Área de la ventana anclada</i>	<i>9</i>
1.3	INTRODUCCIÓN	10
2	PREPARACIÓN DE LOS DISPOSITIVOS	11
2.1	PANTALLAS DE ESCRITORIO NEC (SOLO PARA LA VERSIÓN DE WINDOWS).....	11
2.2	MONITORES DE PANTALLA GRANDE NEC	12
2.3	PROYECTORES NEC	13
2.4	DISPOSITIVOS PJLINK	14
3	ASIGNACIÓN DE LA RED.....	15
3.1	CREACIÓN DE GRUPOS	15
3.2	AÑADIR DISPOSITIVOS INDIVIDUALES	16
3.3	AÑADIR VARIOS DISPOSITIVOS	18
3.4	BIBLIOTECA DE CREDENCIALES	19
4	CONSULTA Y SUPERVISIÓN DE LOS DISPOSITIVOS	20
4.1	CONSULTAS DE LOS DISPOSITIVOS.....	20
4.2	CONTROL DE LOS DISPOSITIVOS.....	21
5	CREACIÓN Y EJECUCIÓN DE TAREAS	23
5.1	BIBLIOTECA DE TAREAS	23
5.2	GESTOR DE TAREAS	24
5.3	CREACIÓN DE TAREAS.....	25
5.3.1	<i>Tareas de comando</i>	<i>26</i>
5.3.2	<i>Tareas condicionales.....</i>	<i>27</i>
5.3.3	<i>Tareas informativas.....</i>	<i>28</i>
5.3.4	<i>Notificaciones por correo electrónico.....</i>	<i>29</i>
5.3.5	<i>Tareas planificadas.....</i>	<i>30</i>
5.4	EJECUCIÓN DE TAREAS.....	30
5.5	HISTORIAL DE TAREAS	31
6	CREACIÓN Y EJECUCIÓN DE INFORMES.....	32
6.1	BIBLIOTECA DE INFORMES	33
6.2	GESTOR DE INFORMES	34
6.3	CREACIÓN DE INFORMES.....	35
6.4	EJECUCIÓN DE INFORMES.....	36
6.5	HISTORIAL DE INFORMES	37

1 Acerca de NaViSet Administrator 2

NaViSet Administrator es un sistema de control y administración de activos basado en la red para monitores y proyectores NEC, con el cual puede:

- Supervisar automáticamente los estados operativos y los ajustes de control de su equipo NEC.
- Enviar alertas automáticas por correo electrónico para condiciones anormales, como sobrecalentamientos, fallos de refrigeración del ventilador y errores de diagnóstico.
- Acceder y configurar los numerosos ajustes de control de los dispositivos NEC utilizando interfaces similares a las de las visualizaciones en pantalla y unidades de control remoto.
- Supervisar los estados operativos de los ordenadores Windows en red y los ordenadores de placa única instalados en las pantallas NEC (solo para la versión de Windows).
- Crear informes detallados de los activos del dispositivo, los estados operativos y los ajustes de control, así como exportarlos a populares formatos de hojas de cálculo.

Acerca de este documento

El objetivo de este documento es servir como una guía para presentar el funcionamiento básico de NaViSet Administrator. Las referencias que aparecen a lo largo de este documento, como la que se muestra a continuación, le dirigirán a los temas correspondientes en el **Guía del usuario de NaViSet Administrator**, donde encontrará toda la información.



Consulte el capítulo 1 de la guía del usuario, "*Introducción a NaViSet Administrator*".

1.1 Requisitos del sistema

	Windows	macOS
Sistema operativo	Versiones de Windows de 32 o 64 bits: <ul style="list-style-type: none"> • 10 y 11 Versiones de Windows Server: <ul style="list-style-type: none"> • 2012, 2016, 2019 y 2022 	Apple Mac con procesador Intel y versión macOS 10.13 o posterior.
LAN	Interfaz LAN TCP/IP estándar. La mayoría de pantallas conectadas directamente a LAN requieren direcciones IP estáticas, a menos que se proporcione soporte para la resolución de nombres (nombre de host).	
Recursos del sistema	Se necesitan al menos 300 MB en el disco duro para la instalación. Para el almacenamiento de la base de datos se requieren aproximadamente 100 MB por cada 100 dispositivos en el disco duro. Al menos 4 GB de RAM (el espacio recomendado es 8 GB).	
Software	Para ver la guía del usuario, se recomienda utilizar Adobe Reader X o superior. Para ver las hojas de cálculo de salida, Microsoft Excel (opcional). Para supervisar la temperatura del ordenador y el estado del ventilador, Open Hardware Monitor de hardware (opcional).	Para ver hojas de cálculo de salida, Microsoft Excel o Apple Numbers (opcional).

1.1.1 Dispositivos de visualización compatibles

NaViSet Administrator es compatible con los siguientes modelos de monitores NEC:

- Modelos de pantalla de escritorio NEC (accesibles solo desde la versión de Windows).
- Monitores de pantalla grande NEC (consulte las Nota que se muestran a continuación).
- Modelos de proyectores NEC con conexión LAN o RS232.
- Dispositivos compatibles con PLink con conexión LAN.

Nota:

- Los modelos de monitores de pantalla grande NEC de la serie E sin conexión LAN incorporada no son compatibles.
- Consulte la [página web de NaViSet Administrator](#) para obtener la lista actualizada con los modelos compatibles.
- Las características y funcionalidades compatibles dependen del modelo.

1.2 Información general de la interfaz de usuario

1.2.1 Ventana principal

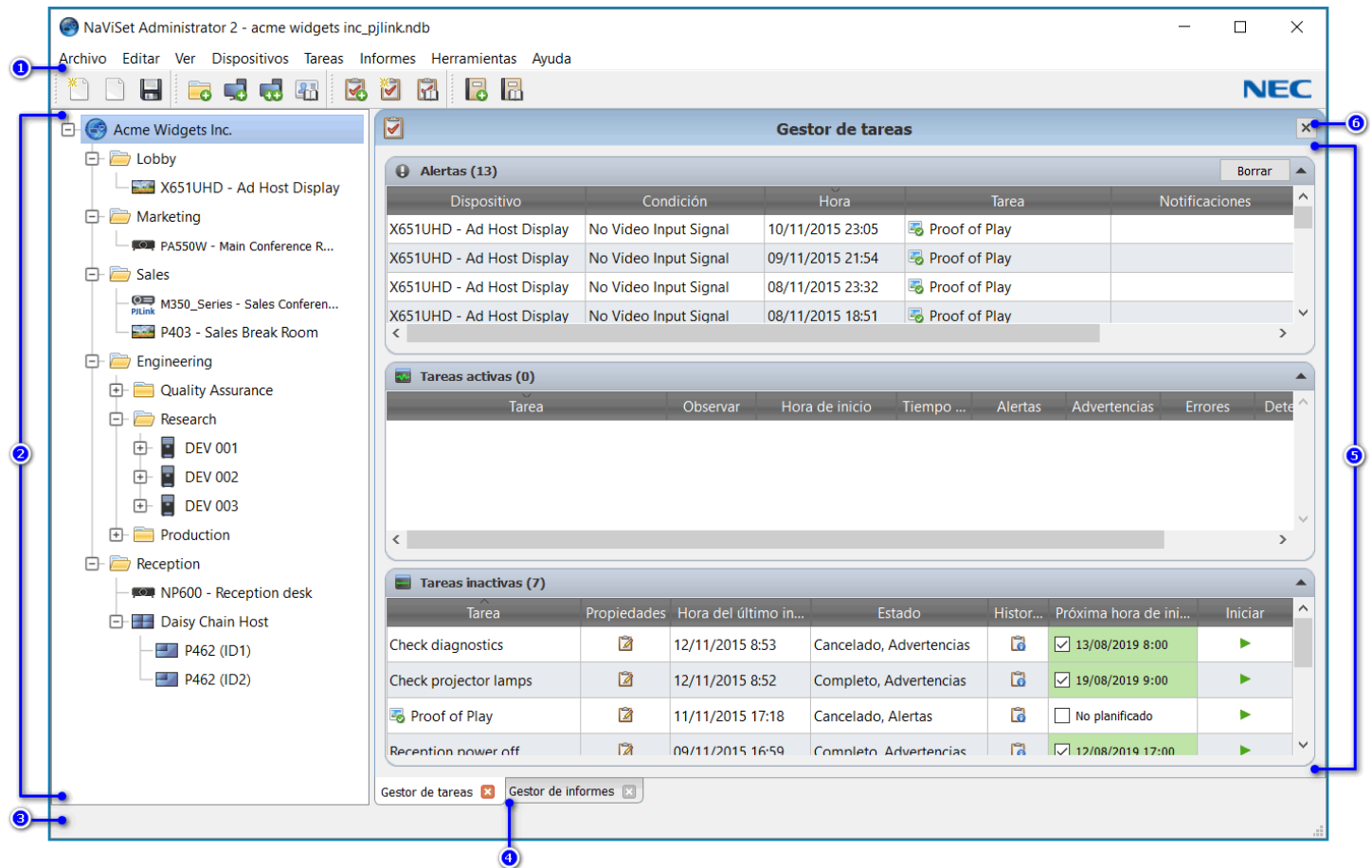



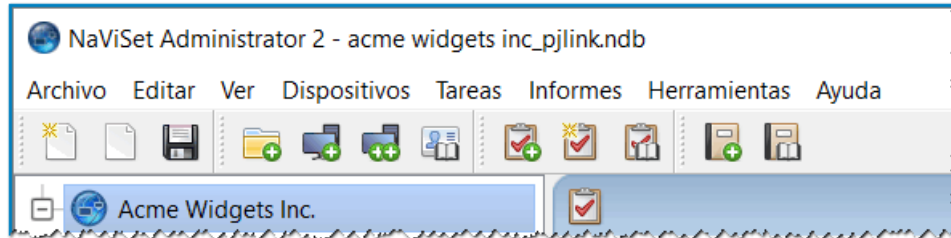

1	Menú principal y barra de herramientas
2	Árbol de dispositivos
3	Barra de estado
4	Pestañas de la ventana anclada
5	Área de la ventana anclada
6	Barra de título de la ventana anclada

1.2.2 Menú principal y barra de herramientas









El **menú principal** consta de 8 submenús y la barra de herramientas situada debajo del menú principal proporciona atajos prácticos para diversas funciones.







Menú Archivo

-  **Nuevo** - Crea un archivo nuevo de la base de datos.
-  **Abrir...** - Abre una base de datos existente.
-  **Guardar** - Guarda el archivo de la base de datos actual.
-  **Guardar como...** - Guarda la base de datos actual con un nombre de archivo diferente.

Menú Editar





-  **Copiar** - Copia los datos de la tabla seleccionada en el portapapeles de Windows.
-  **Pegar** - Actualmente no se utiliza.
-  **Encendido** - Envía el comando para encender las pantallas seleccionadas o todas las pantallas de un grupo seleccionado.
-  **Apagado** - Envía el comando para apagar las pantallas seleccionadas o todas las pantallas de un grupo seleccionado.
-  **Eliminar** - Elimina el grupo o dispositivo seleccionado en el árbol de dispositivos.
-  **Renombrar** - Cambia el nombre del grupo o dispositivo seleccionado en el árbol de dispositivos.
-  **Dispositivo para renombrar automáticamente** - Cambia el nombre de los dispositivos seleccionados y de los dispositivos en cualquier grupo seleccionado usando los nombres predeterminados.
-  **Orden ascendente del grupo** - Ordena los dispositivos y grupos dentro del grupo seleccionado en el árbol de dispositivos. No ordena los subgrupos.
-  **Orden descendente del grupo** - Invierte el orden de los dispositivos y grupos dentro del grupo seleccionado en el árbol de dispositivos. No ordena los subgrupos.

-  **Actualización estándar del dispositivo** - Lleva a cabo una actualización estándar en los elementos seleccionados en el árbol de dispositivos.
-  **Actualización completa del dispositivo** - Lleva a cabo una actualización completa en los dispositivos seleccionados en el árbol de dispositivos.
-  **Cancelar todas las actualizaciones** - Cancela todas las actualizaciones estándar o completas que se estén realizando en cualquier dispositivo.
-  **Propiedades** - Abre la ventana Propiedades de dispositivo para el dispositivo seleccionado en el árbol de dispositivos.







Menú Vista

- Barra de estado** - Oculta o muestra la barra de estado en la parte inferior de la ventana principal.
- Barras de herramientas** - Oculta o muestra los botones de la barra de herramientas.
- Gestor de tareas** - Oculta o muestra la ventana anclada del Gestor de tareas.
- Gestor de informes** - Oculta o muestra la ventana anclada del Gestor de informes.
- Registro de eventos de Prueba de reproducción** - Oculta o muestra la ventana anclada del Registro de eventos de Prueba de reproducción.





Menú Dispositivos

-  **Añadir dispositivo individual...** - Añade un dispositivo nuevo a la base de datos. Véase *Añadir dispositivos individuales* en la página 16.
-  **Añadir varios dispositivos...** - Añade varios dispositivos a la base de datos. Véase *Añadir varios dispositivos* en la página 18.
-  **Añadir grupo...** - Añade un grupo nuevo al árbol de dispositivos. Véase *Creación de grupos* en la página 15.
-  **Probar conexión** - Prueba la conexión con el dispositivo seleccionado para asegurarse de que es accesible en la red.
-  **Biblioteca de credenciales...** - Abre la Biblioteca de credenciales. Véase *Biblioteca de credenciales* en la página 19.

Menú Tareas

-  **Nueva tarea...** - Crea una tarea nueva. Véase *Creación y ejecución de tareas* en la página 23.
-  **Asistente de compilación de tareas...** - Crea una tarea nueva utilizando una interfaz de asistente.
-  **Biblioteca de tareas...** - Abre la Biblioteca de tareas.
-  **Prueba de reproducción...** - Abre el cuadro de diálogo de propiedades de la tarea Prueba de reproducción
-  **Mostrar/Ocultar alertas** - Muestra u oculta la lista de Alertas.
-  **Mostrar/Ocultar tareas activas** - Muestra u oculta la lista de tareas activas.
-  **Mostrar/Ocultar tareas inactivas** - Muestra u oculta la lista de tareas inactivas.



Menú Informes

-  **Nuevo informe...** - Crea un informe nuevo. Véase *Creación y ejecución de informes* en la página 32.
-  **Biblioteca de informes...** - Abre la Biblioteca de informes.
-  **Mostrar/Ocultar informes activos** - Muestra u oculta la lista de informes activos.
-  **Mostrar/Ocultar informes inactivos** - Muestra u oculta la lista de informes inactivos.

Menú Herramientas

-  **Preferencias** - Abre la ventana Preferencias de la aplicación.

Menú Ayuda

-  **Guía rápida** - Abre este documento en el visor .PDF predeterminado.
-  **Guía del usuario** - Abre la guía del usuario de NaViSet Administrator en el visor .PDF predeterminado.
-  **Buscar actualizaciones** - Comprueba el sistema de actualización de software de NEC para ver si hay alguna versión más reciente disponible. Se necesita una conexión a Internet.
- Acerca de NaViSet Administrator 2...** - Muestra la información de la versión del software y la base de datos.

1.2.3 Árbol de dispositivos

El árbol de dispositivos muestra todas las pantallas y ordenadores en la base de datos actual. Las carpetas con nombre, o **los grupos**, se utilizan para organizar los dispositivos de forma lógica, por ejemplo, por ubicación o departamento.

El árbol de dispositivos contiene un **menú contextual** que proporciona acceso rápido a las funciones comunes. Para abrir dicho menú, haga clic con el botón derecho en un dispositivo. A continuación, se abrirá el menú contextual con los elementos habilitados para el dispositivo seleccionado y con el estado actual de la aplicación.

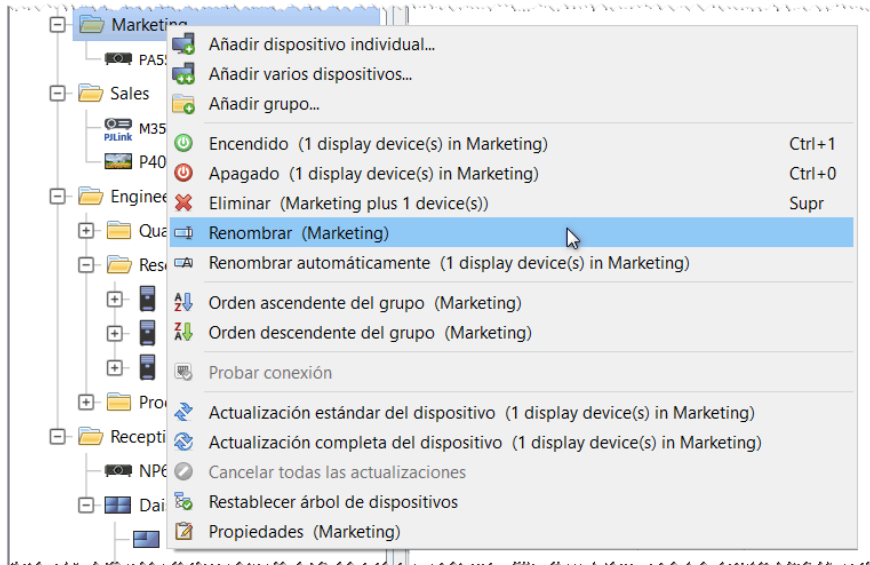

Menú contextual del árbol de dispositivos

1.2.4 Área de la ventana anclada

El área de la ventana anclada puede contener cualquier número de **ventanas ancladas**, las cuales se apilan una encima de otra y tienen pestañas para que pueda identificarlas y seleccionarlas fácilmente. También puede mover las ventanas ancladas fuera de la ventana principal y colocarlas en otras ubicaciones del escritorio. Para hacerlo, seleccione y arrastre la barra de título de dicha ventana. De forma predeterminada, NaViSet Administrator se abre con dos ventanas ancladas: **Gestor de tareas** y **Gestor de informes**.



Consulte el capítulo 2 de la guía del usuario, "*Información general de la interfaz de usuario*".

1.3 Introducción

El resto de esta guía está dividido en secciones con los principales pasos necesarios para una implementación típica de NaViSet Administrator:

1. Prepare los ordenadores Windows y los dispositivos de visualización NEC para usarlos con NaViSet Administrator. Véase la **sección 2: Preparación de los dispositivos**.
2. Añada ordenadores Windows, pantallas NEC, proyectores NEC y dispositivos PJLink al árbol de dispositivos. Véase la **sección 3: Asignación de la red**.
3. Obtenga información detallada de los dispositivos y contróleos de forma interactiva. Véase la **sección 4: Consulta y supervisión de los dispositivos**.
4. Cree tareas para controlar, consultar y supervisar el estado de sus dispositivos. Véase la **sección 5: Creación y ejecución de tareas**.
5. Cree informes detallados de los activos y los ajustes de su dispositivo. Véase la **sección 6: Creación y ejecución de informes**.

2 Preparación de los dispositivos

NaViSet Administrator es compatible con los siguientes tipos de dispositivos con conexión de red:

- Ordenadores Windows y pantallas conectadas (solo accesible desde la versión de Windows)
- Monitores de pantalla grande NEC
- Proyectors NEC
- Dispositivos PjLink

Antes de poder utilizar NaViSet Administrator, es necesario configurar los dispositivos de visualización NEC, los dispositivos PjLink y los ordenadores Windows de su red. Dependiendo de cómo estén conectados dichos dispositivos, es posible que se deban abordar los siguientes problemas:

- Los dispositivos de visualización están correctamente conectados utilizando los tipos de cables adecuados.
- Los componentes de software remotos necesarios están instalados y configurados correctamente en los ordenadores Windows.
- Los ajustes de comunicaciones externas están configurados correctamente en los monitores de pantalla grande y en los proyectores.

NaViSet Administrator está diseñado para trabajar con todos los tipos de configuraciones de red que involucren dispositivos NEC. Las siguientes secciones contienen algunos diagramas de configuración básicos que se utilizan para pantallas de escritorio, monitores de pantalla grande y proyectores.

2.1 Pantallas de escritorio NEC (solo para la versión de Windows)

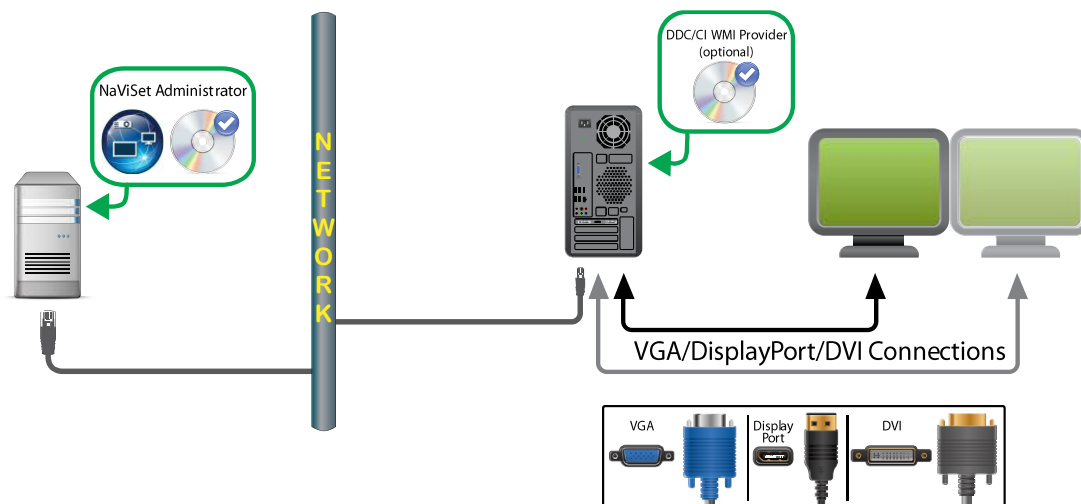

Aspectos clave:

- El software del **proveedor de WMI DDC/CI** se debe instalar en ordenadores Windows que alberguen pantallas de escritorio NEC, mientras que el proveedor de WDC DDC/CI permite la comunicación bidireccional con las pantallas conectadas a un ordenador.

- La tarjeta gráfica del ordenador debe ser compatible con DDC/CI.
- La conexión de vídeo se utiliza para la comunicación de datos, por lo que no se requieren ajustes de conexión de red en la pantalla.



Consulte el capítulo 4 de la guía del usuario, "Configuración de los dispositivos: Pantallas de escritorio conectadas a un ordenador Windows".

2.2 Monitores de pantalla grande NEC

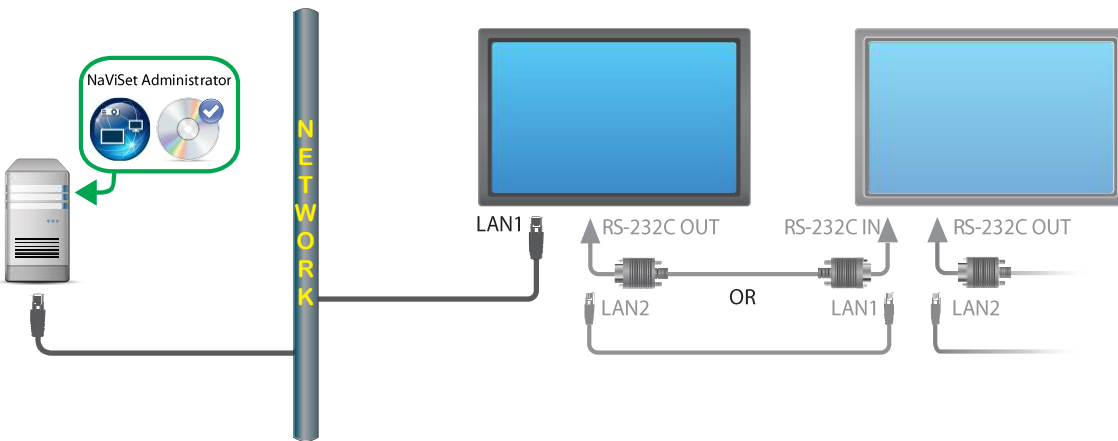

Aspectos clave:

- Las pantallas adicionales se pueden conectar en cadena desde la pantalla conectada a LAN a través de RS232 o LAN, dependiendo del modelo.
- Los cables RS232 deben ser de tipo módem cruzado/nulo.
- Los **ajustes de LAN** de la primera pantalla deben estar correctamente configurados con los **ajustes de IP** válidos.
- En el caso de pantallas conectadas en cadena con RS232, el ajuste de **control externo** de la primera pantalla se debe configurar como **LAN**, mientras que las pantallas adicionales conectadas en cadena adicional como **RS232**.
- En el caso de pantallas conectadas en cadena con RS232, el **ID de monitor** debe ser único y consecutivo (1, 2, 3).

Nota:

Los cambios en los ajustes de LAN, del control externo y de los ID de monitor se realizan en el menú en pantalla de cada una de ellas. Consulte el manual del usuario de la pantalla para obtener más información.



Consulte el capítulo 4 de la guía del usuario, "*Configuración de los dispositivos: Monitores de pantalla grande NEC con conexión LAN directa*" y "*Monitores de pantalla grande NEC con concentrador LAN con conexión LAN directa*".

Tipos de configuraciones adicionales de pantalla grande

NaViSet Administrator también se puede comunicar con monitores de pantalla grande NEC conectados a ordenadores Windows a través de RS232. Para llevarlo a cabo, se debe instalar el software **punto de LAN a RS232** en el ordenador, permitiendo así que NaViSet Administrator se comunique con la pantalla mediante la dirección IP del ordenador.

Un método alternativo para comunicarse con monitores de pantalla grande NEC conectados a ordenadores Windows a través de RS232 es utilizando el **proveedor RS232 WMI** (accesible solo desde la versión de Windows).

Las siguientes configuraciones que utilizan el puente de LAN a RS232 o el proveedor WMI RS232 se explican en detalle en el capítulo 4 de la guía del usuario:

- Monitores de pantalla grande NEC que utilizan el puente de LAN a RS232.
- Monitores de pantalla grande NEC con hub LAN que utilizan el puente de LAN a RS232.
- Monitores de pantalla grande NEC que utilizan el proveedor WMI RS232 (solo accesible desde la versión de Windows).
- Monitores de pantalla grande NEC con SBC y conexiones LAN dobles.
- Monitor de pantalla grande NEC con SBC y conexión LAN individual.



Consulte el Apéndice A de la guía del usuario: "*Comparación de los métodos de conexión para monitores de pantalla grande NEC*".

2.3 Proyectores NEC

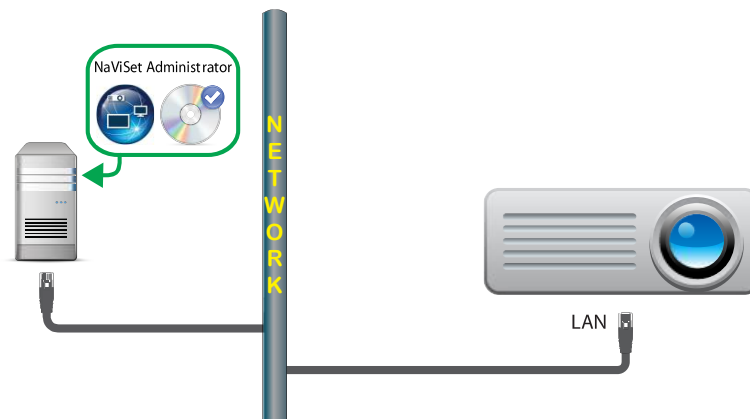

Aspectos clave:

- Los ajustes de red se deben configurar correctamente en la pantalla del proyector.

- Es posible que el tipo de comunicaciones se deba configurar específicamente para **LAN** en los ajustes del proyector.



Consulte el capítulo 4 de la guía del usuario, "*Configuración de los dispositivos: Proyector NEC con conexión LAN directa o inalámbrica*".

Tipos de configuración adicionales del proyector

NaViSet Administrator también puede comunicarse con los proyectores NEC conectados a ordenadores Windows a través de RS232. Para llevarlo a cabo, se debe instalar el software **punto de LAN a RS232** en el ordenador, permitiendo así que NaViSet Administrator se comunique con el proyector mediante la dirección IP del ordenador.



Consulte el capítulo 4 de la guía del usuario, "*Configuración de los dispositivos: Proyector NEC conectado a LAN a través de un ordenador Windows*".

2.4 Dispositivos PJLink

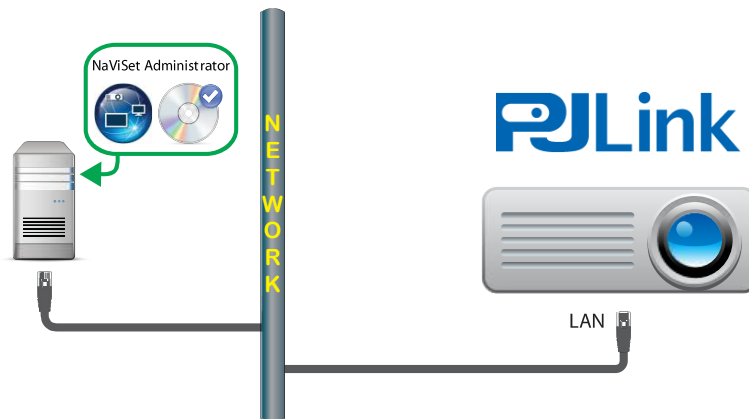

Aspectos clave:

- Los ajustes de red se deben configurar correctamente en la pantalla del dispositivo.
- Es posible que el tipo de comunicaciones se deba configurar específicamente para **LAN** en los ajustes del dispositivo.

Para obtener instrucciones sobre cómo configurar los ajustes de red, consulte la guía del usuario del dispositivo compatible con PJLink.

3 Asignación de la red

La creación de una red en NaViSet Administrator implica añadir ordenadores Windows (solo accesible desde la versión de Windows) y dispositivos de visualización NEC al árbol de dispositivos, así como crear grupos para mantenerlos organizados.

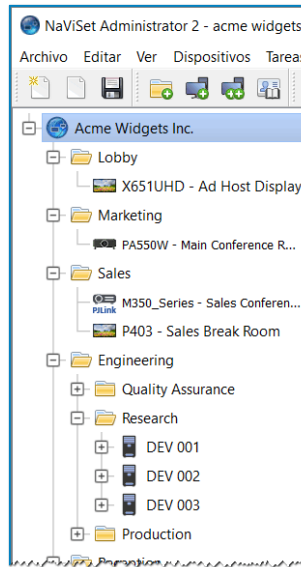

Ejemplo de dispositivos agrupados por departamento

3.1 Creación de grupos

Los grupos son una forma de organizar las colecciones de ordenadores Windows y dispositivos NEC en el árbol de dispositivos de forma lógica. Estos grupos se denominan principalmente "carpetas" del árbol que contiene uno o más grupos, ordenadores o dispositivos NEC. Puede añadir tantos grupos como desee y reorganizarlos con solo arrastrar y soltar, así como mover los ordenadores y dispositivos entre los grupos.

Dichos grupos se muestran en el Árbol de dispositivos utilizando un icono de carpeta común .

Añadir un grupo nuevo:

A screenshot of a dialog box titled "Agregar planificación" with a close button (X) in the top right corner. The dialog contains the following text and fields:

- Header: "Añadir un grupo nuevo a "Acme Widgets Inc.""
- Label: "Nombre:" followed by a text input field.
- Label: "Descripción:" followed by a text input field.
- Buttons: "OK" and "Cancelar" at the bottom right.

1. Un grupo siempre debe pertenecer a un grupo principal. Haga clic con el botón derecho en el grupo principal del nuevo grupo y seleccione **Añadir grupo** en el menú contextual o seleccione un grupo principal y haga clic en .
2. Introduzca un nombre y una descripción opcional y haga clic en **Aceptar**.



Consulte el capítulo 2 de la guía del usuario, "Descripción general de la interfaz de usuario: Grupos".

3.2 Añadir dispositivos individuales

Los dispositivos individuales se añaden utilizando el cuadro de diálogo **Añadir dispositivo individual**. A continuación se muestra un resumen de las instrucciones de **inicio rápido** para añadir ordenadores Windows, monitores de pantalla grande NEC, monitores de pantalla grande NEC conectados en cadena, proyectores NEC y dispositivos PjLink.

1. Haga clic en  o haga clic con el botón derecho en un grupo del árbol de dispositivos y seleccione **Añadir dispositivo individual**.

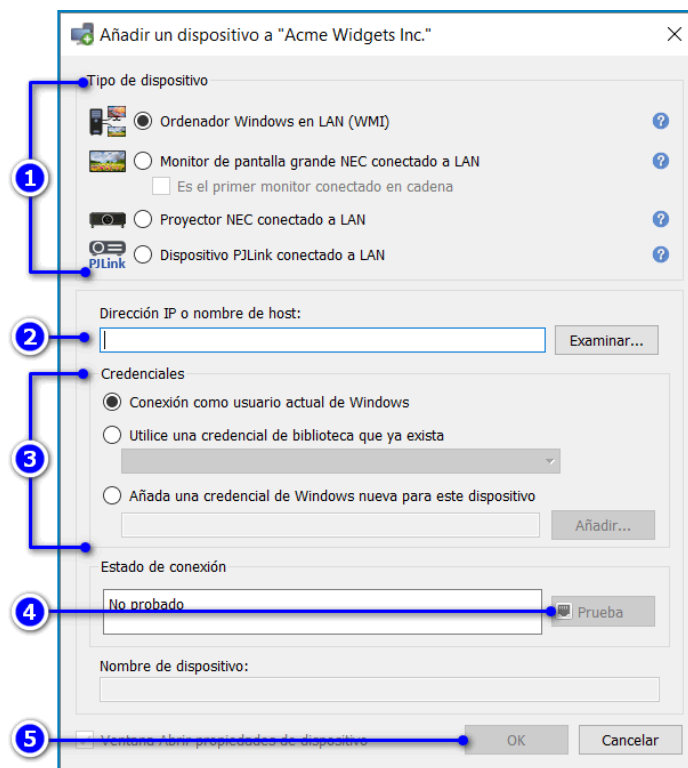

2. Seleccione el tipo de dispositivo que desea añadir.
3. Introduzca la **dirección IP** o **nombre de host** del dispositivo.
4. Si es necesario, configure las opciones específicas del dispositivo:

Ordenadores Windows: Seleccione las credenciales que va a utilizar para conectarse al ordenador remoto. Las opciones disponibles son utilizar las credenciales para el usuario actual de Windows, utilizar una credencial existente guardada en la biblioteca de credenciales o añadir una nueva credencial (y guardarla en la biblioteca de credenciales). Continúe con el paso 5. (Para obtener más información, consulte "Biblioteca de credenciales".)

Monitores de pantalla grande NEC: Si conoce el ID de monitor, selecciónelo, de lo contrario, seleccione la opción de detección automática. Continúe con el paso 5.

Monitores de pantalla grande NEC conectados en cadena: Seleccione "Es el primer monitor conectado en cadena". A continuación, seleccione el ID de monitor más bajo de la cadena e introduzca el número total de pantallas conectadas en cadena. Continúe con el paso 5.

Proyectores NEC: Continúe con el paso 5.

Dispositivos PJLink: Si el dispositivo está protegido con contraseña, seleccione la credencial que utilizará para conectarse a este o añada una nueva credencial (y guárdela en la biblioteca de credenciales). De lo contrario, continúe con el paso 5. (Para obtener más información, consulte "Biblioteca de credenciales".)

5. Haga clic en **Probar**.
6. Si la conexión de prueba es correcta, haga clic en **Aceptar** para cerrar el cuadro de diálogo. Entonces, el dispositivo formará parte del árbol de dispositivos y se realizará una consulta para leer la información básica del mismo.

Si la conexión de prueba falla, compruebe que los pasos 3 y 4 sean los adecuados para el dispositivo que se está añadiendo.

 **Nota:**

- **Ordenadores Windows:** El software del proveedor WMI DDC/CI se debe instalar en el ordenador antes de llevar a cabo este procedimiento. El ordenador y todas las pantallas acopladas se añadirán al árbol de dispositivos simultáneamente.
- **Monitores de pantalla grande NEC conectados en cadena:** Un **host conectado en cadena** es una pantalla NEC conectada a LAN con uno o más monitores de pantalla grande conectados a él a través de RS232 o LAN. Una vez que se hayan añadido a la red, NaViSet Administrator puede controlar todas las pantallas conectadas en cadena.
 - Si bien este procedimiento se puede utilizar para los modelos de pantalla que utilizan la conexión LAN en cadena, el uso del cuadro de diálogo Añadir varios dispositivos para añadir estas unidades mediante la dirección IP proporciona comunicaciones más rápidas y, por lo tanto, se recomienda encarecidamente.



Consulte el capítulo 3 de la guía del usuario, "*Dispositivos: Añadir dispositivos individuales*".

3.3 Añadir varios dispositivos

Si necesita añadir una gran cantidad de dispositivos, normalmente es más fácil y más eficiente hacerlo a la vez utilizando uno de los múltiples métodos de dispositivos. Esto se logra a través del cuadro de diálogo **Añadir varios dispositivos**.

Nota:

No utilice este método para añadir un grupo de monitores de pantalla grande conectados en cadena a través de RS232. Consulte las instrucciones anteriores para "Añadir dispositivos individuales".

Existen diferentes formas para añadir varios dispositivos:

- Rango de direcciones IP
- Importar desde archivo
 - Archivo de la base de datos de NaViSet Administrator
 - Archivo de hoja de cálculo
 - Archivo de texto
- Enumeración de red
- Active Directory para ordenadores Windows (solo para la versión de Windows)

A continuación se muestran instrucciones de **inicio rápido** para añadir varios monitores de pantalla grande con direcciones IP 192.168.1.10 a través de 192.168.1.20.

1. Haga clic en  o haga clic con el botón derecho en un grupo y seleccione **Añadir múltiples dispositivos**.

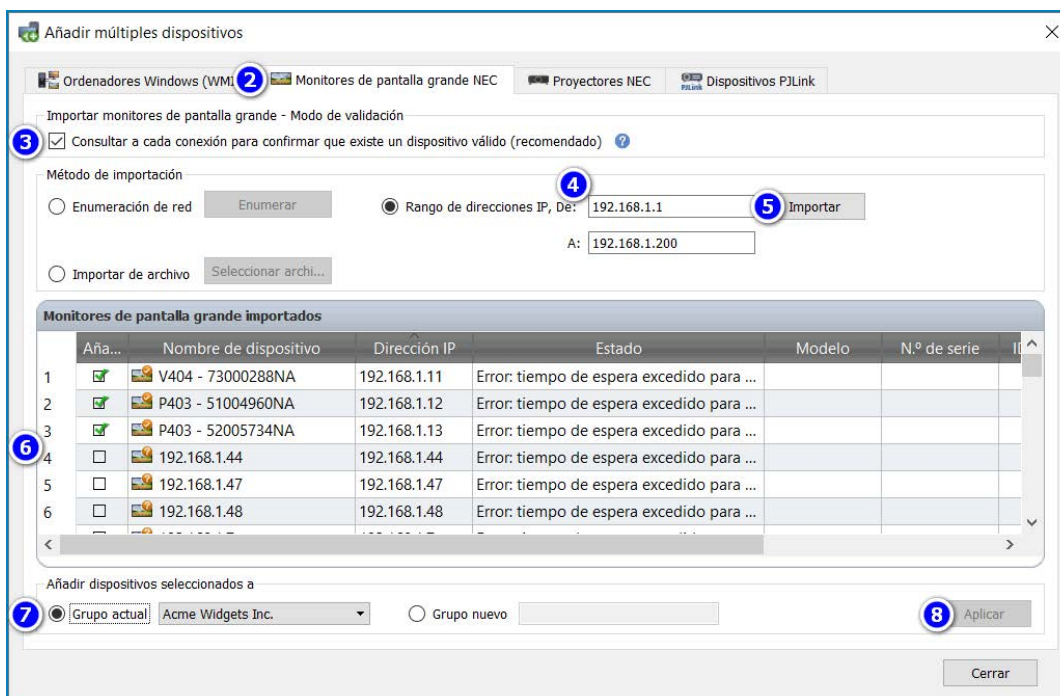

2. Seleccione la pestaña **Monitores de pantalla grande NEC**.
3. Marque la casilla **Consultar a cada conexión para confirmar que existe un dispositivo válido**. Esto marcará todas las direcciones IP para una pantalla NEC válida a medida que se importan.
4. Haga clic en el botón **Rango de direcciones IP** e introduzca las direcciones IP más altas y más bajas que cubren el rango de dispositivos que desea añadir.
5. Haga clic en **Importar** para añadir los dispositivos a la tabla **Monitores de pantalla grande importados**.
6. Compruebe la lista resultante y marque o desmarque las casillas en la primera columna para incluir o excluir ciertos dispositivos.
7. Para añadir los dispositivos a un grupo existente, seleccione **Grupo existente** y para crear un grupo nuevo, seleccione **Grupo nuevo** e introduzca un nombre.
8. Haga clic en **Aplicar** y, en el mensaje que procede, seleccione **Sí**. Los dispositivos se añadirán al árbol de dispositivos y se realizarán consultas para leer la información de pantalla básica requerida.



Consulte el capítulo 3 de la guía del usuario, *"Dispositivos: Añadir varios dispositivos"*.

3.4 Biblioteca de credenciales

NaViSet Administrator tiene la función de la **Biblioteca de credenciales** para administrar las credenciales y para facilitar el almacenamiento y la aplicación de estas al acceder a varios ordenadores (solo para la versión de Windows) o dispositivos PjLink.

Para abrir la Biblioteca de credenciales, haga clic en  o seleccione **Biblioteca de credenciales** en el menú **Dispositivos**.



Cuadro de diálogo Biblioteca de credenciales



Consulte el capítulo 6 de la guía del usuario, *"Biblioteca de credenciales"*.

4 Consulta y supervisión de los dispositivos

La información sobre los dispositivos y sus ajustes de control actuales se muestra en la **ventana Propiedades del dispositivo**, desde la cual también puede controlar los dispositivos NEC de forma interactiva.

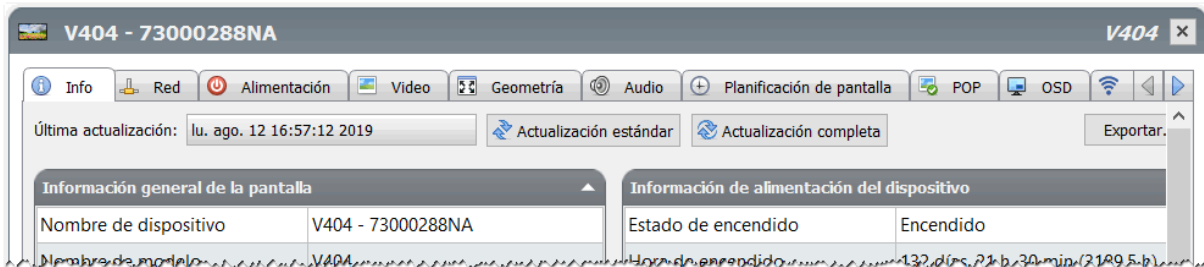

Ejemplo: Ventana Propiedades del dispositivo

Para abrir la ventana **Propiedades del dispositivo** para un dispositivo, haga doble clic en el dispositivo en el árbol de dispositivos o haga clic con el botón derecho en el dispositivo y seleccione **Propiedades** desde el menú contextual.

Nota:

Las ventanas Propiedades del dispositivo se muestran en el área de la ventana anclada de forma predeterminada.

No existe un límite de ventanas Propiedades del dispositivo que se puedan abrir al mismo tiempo, pero cada dispositivo es compatible con una sola ventana.

4.1 Consultas de los dispositivos

A través de la **ventana Propiedades del dispositivo** se pueden consultar los dispositivos para recuperar la información más reciente y almacenarla en la base de datos.

Actualización de la información del dispositivo:

1. En el árbol de dispositivos, haga doble clic en el dispositivo o, en el menú contextual, haga clic con el botón derecho en el dispositivo y seleccione **Propiedades**. Se abrirá una nueva ventana Propiedades del dispositivo en la que se muestran los últimos ajustes almacenados en la base de datos.
2. Tome nota de la marca de hora de la pestaña **Información** y, si es necesario, haga clic en **Actualización estándar** para actualizar la base de datos con el estado y la información básica del dispositivo. Para incluir todos los ajustes de control actuales, haga clic en **Actualización completa**.

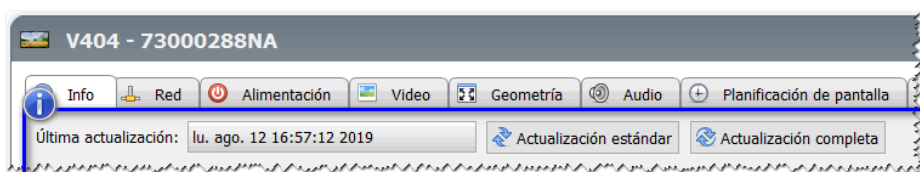

Nota:

El dispositivo debe estar encendido para poder leer toda la información.
Si tiene más de 24 horas de antigüedad, la marca de hora aparecerá en rojo.

4.2 Control de los dispositivos

El control interactivo de un dispositivo se realiza a través de la **ventana Propiedades del dispositivo**. Los controles utilizados con frecuencia se separan en una serie de categorías con pestañas, como **Alimentación**, **Vídeo** y **Geometría**. Asimismo, se puede acceder a todos los controles compatibles con el dispositivo a través de la pestaña **Personalizado**.

Ejemplo: Cambiar un ajuste de control común

A continuación se muestran las instrucciones de **inicio rápido** para bloquear la OSD y evitar así que los ajustes utilicen las teclas de control en la pantalla.

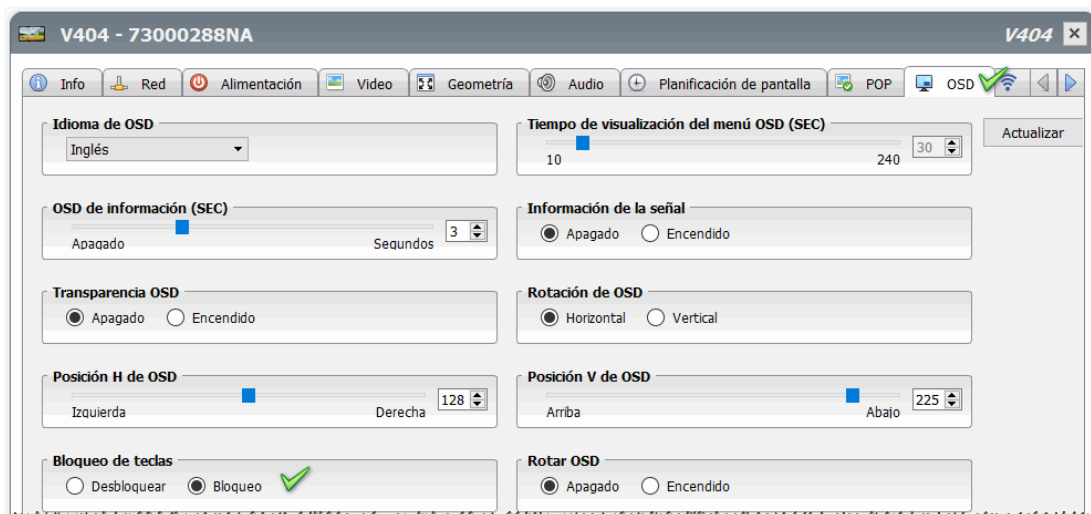
**Nota:**

Antes de realizar ajustes de control o configuraciones, asegúrese de que los dispositivos están totalmente encendidos.

1. Abra la ventana **Propiedades del dispositivo** haciendo doble clic en el dispositivo en el árbol de dispositivos o haciendo clic con el botón derecho en el dispositivo y seleccionando **Propiedades** en el menú contextual.
2. Seleccione la pestaña **OSD**. Al hacer clic en una pestaña, los ajustes actuales se recuperan desde el dispositivo en tiempo real.
3. En el control **Bloqueo de teclas**, haga clic en el botón **Bloqueo**. Los comandos se envían al dispositivo en tiempo real.

Ejemplo: Cambiar un ajuste de control poco común

Puesto que la cantidad de controles compatibles con las pantallas NEC es alta, no todos los controles están incluidos en las pestañas de la ventana Propiedades del dispositivo. Sin embargo, se puede acceder a la mayoría de los controles a través de la pestaña **Personalizado**.

A continuación se muestran las instrucciones de **inicio rápido** para cambiar la escala de grises del borde lateral a casi negro.

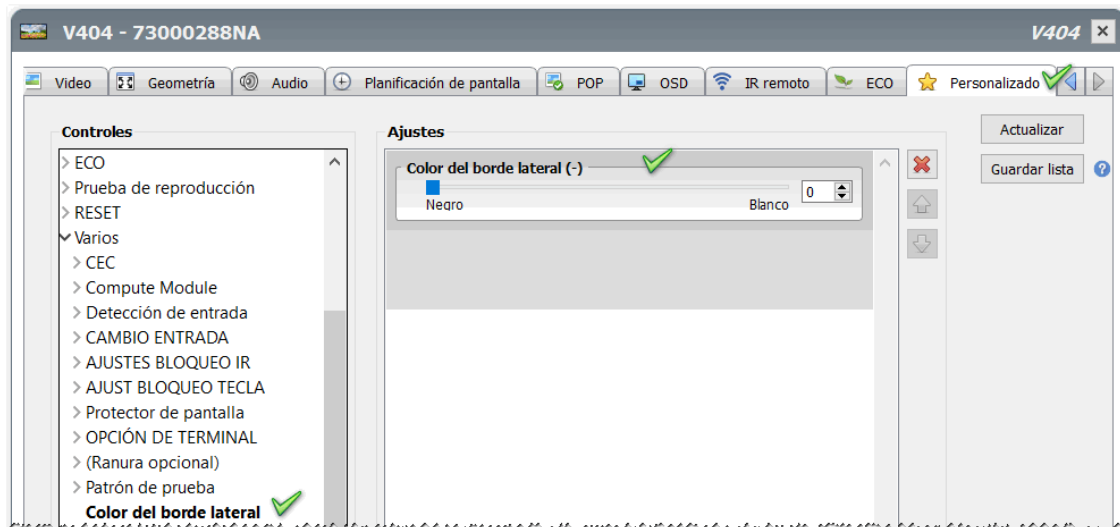

Nota:

Antes de realizar ajustes de control o configuraciones, asegúrese de que los dispositivos están totalmente encendidos.

1. Abra la ventana **Propiedades del dispositivo** para el dispositivo y seleccione la pestaña **Personalizado**.
2. Localice el control **Color del borde lateral** en la lista **Controles** y haga clic en él. El control se añadirá a la lista **Ajustes** y su valor actual se leerá en tiempo real.
3. Seleccione y arrastre el control deslizante hasta el valor deseado y suéltelo. El nuevo valor se enviará a la pantalla en tiempo real.
4. **Opcional:** Si desea guardar la lista de controles para que se abra automáticamente cada vez que seleccione la pestaña Personalizado para este dispositivo, haga clic en **Guardar lista**.

5 Creación y ejecución de tareas

Las **tareas** son operaciones que pueden consultar o ejecutar comandos en uno o más dispositivos. Asimismo, se pueden programar para que se ejecuten en determinados momentos o bajo demanda, así como para que continúen ejecutándose durante períodos de tiempo e intervalos específicos.

En NaViSet Administrator, existen cuatro tipos de tareas básicas:

- **Tareas de comando:** Cambian la configuración o realizan operaciones en dispositivos. Por ejemplo, encender la pantalla y seleccionar una entrada de vídeo en particular o un canal determinado en el sintonizador de TV. Asimismo, las tareas de comando se pueden utilizar para crear una configuración predeterminada de varios ajustes que luego se pueden enviar a las pantallas para facilitar la configuración.
- **Tareas condicionales:** Leen uno o varios ajustes o parámetros de los dispositivos a intervalos periódicos y emiten alertas si el valor de uno o más está fuera de un rango o valor específico, o si hay cambios en el valor. Las tareas condicionales tienen la opción de especificar una acción que se llevará a cabo si la tarea activa una alerta. Por ejemplo, si se genera una alerta debido a una lectura de alta temperatura, la tarea puede encender automáticamente los ventiladores de enfriamiento o disminuir el ajuste de brillo para disminuir la temperatura.
- **Tareas informativas:** Leen uno o varios ajustes o parámetros de dispositivos a intervalos periódicos y muestran las lecturas en tiempo real. Un ejemplo de uso sería la supervisión de la temperatura interna de una pantalla.
- **Tareas integradas:** Tareas especiales creadas por el sistema, las cuales solo son visibles si los dispositivos que las admiten están en el árbol de dispositivos.

 **Nota:**

Un ejemplo de una tarea integrada es la **Prueba de reproducción**, la cual utiliza la capacidad del dispositivo para registrar los cambios que afectan al contenido de audio y vídeo que se presenta. Consulte el capítulo 7 de la guía del usuario, "*Tareas: Prueba de reproducción*".

Cuando se ejecuta una tarea, esta intenta realizar la operación especificada en cada uno de los dispositivos seleccionados en la tarea antes de completarla. Para las tareas condicionales e informativas, la tarea se puede configurar para sondear los dispositivos a intervalos específicos, ya sea de forma indefinida o por un tiempo de ejecución determinado.

El historial de resultados de cada operación de todas las tareas se almacena en la base de datos y se puede consultar mientras se realiza la tarea y, además, se puede revisar más adelante. El historial de tareas también se puede exportar a través del portapapeles, de una hoja de cálculo de Excel o de un archivo de texto delimitado.

5.1 Biblioteca de tareas

Todas las tareas se pueden gestionar utilizando la **Biblioteca de tareas**, desde donde se pueden crear, editar, duplicar y eliminar tareas. Además, es posible consultar y exportar el historial de ejecución de una tarea.

Para abrir la Biblioteca de tareas, haga clic en  o seleccione **Biblioteca de tareas** en el menú **Tareas**.

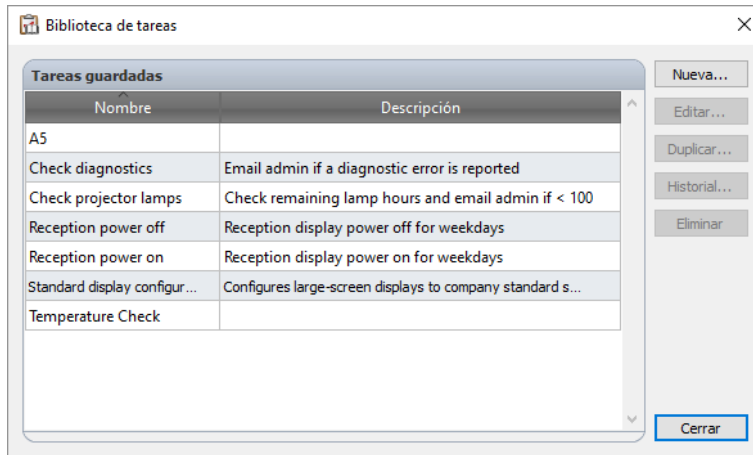

Cuadro de diálogo Biblioteca de tareas

5.2 Gestor de tareas



La ventana **Gestor de tareas** se divide en 3 secciones: **Tareas inactivas**, **Tareas activas** y **Alertas**.



Ventana anclada del Gestor de tareas



Tareas inactivas

En la tabla Tareas inactivas se muestran las tareas definidas en la base de datos que no se están ejecutando. Cuando se crean nuevas tareas, se añaden a esta tabla, desde donde se pueden ejecutar varias operaciones de tareas:

- Haga clic en  para abrir el cuadro de diálogo **Propiedades de la tarea** para ver o editar la tarea.
- Haga clic en  para abrir la ventana **Visor del historial de tareas** para ver los resultados de las tareas de ejecución anteriores.
- Haga clic en la casilla de verificación en **Próxima hora de inicio** para alternar la opción de inicio entre programado y no programado.
- Haga clic en  para iniciar la tarea manualmente.

Tareas activas

En la tabla Tareas activas se muestran las tareas definidas en la base de datos que se están ejecutando y cuando se inicia una tarea de forma manual o automática, esta pasa de la tabla Tareas inactivas a la tabla Tareas activas. Al finalizar, la tarea vuelve a la tabla de tareas inactivas. Desde la tabla de tareas activas, se pueden ejecutar varias operaciones.

- Haga clic en  para abrir la ventana **Visor de tareas** y supervisar la tarea en ejecución en tiempo real.
- Haga clic en  para detener la tarea.

Alertas

La tabla Alertas muestra los mensajes de alerta generados a partir de las tareas condicionales, los cuales se almacenan en la base de datos hasta que se eliminan de la tabla al hacer clic en el botón **Borrar**.

Nota:

Las alertas generadas durante la sesión actual aparecen en texto de color rojo, mientras que las de sesiones anteriores utilizan el color de texto estándar.



Consulte el capítulo 7 de la guía del usuario, "Tareas".

5.3 Creación de tareas

Las tareas se pueden crear mediante una interfaz de asistente paso a paso en el **Asistente de compilación de tareas** disponible en el menú **Tareas** o haciendo clic en el botón Asistente de compilación de tareas. Dicho asistente proporciona una explicación guiada de cada paso que se debe realizar para crear una tarea.

Las tareas también se pueden crear directamente seleccionando **Nueva tarea** en el menú **Tareas**, haciendo clic en Nueva tarea o seleccionando **Nuevo** en la biblioteca de tareas.



Consulte el capítulo 7 de la guía del usuario, "*Tareas: Creación de tareas*".

5.3.1 Tareas de comando

Las **tareas de comando** se utilizan para modificar los ajustes de los dispositivos NEC. A continuación se muestran las instrucciones de **inicio rápido** para crear una tarea de comando.

1. Haga clic en  o seleccione **Nueva tarea** en el menú **Tareas**.

2. En la pestaña **Ajustes**, introduzca un nombre para la tarea. La descripción es opcional. Asegúrese de que esté seleccionado el tipo de tarea **Comandos**.
3. Haga clic en la pestaña **Dispositivos** y marque todas las casillas situadas junto a los dispositivos que desea incluir en esta tarea. Si las pantallas seleccionadas admiten la programación interna o la función de control remoto por infrarrojos, en el cuadro de diálogo aparecerán pestañas adicionales para controlar esas funciones.
4. Haga clic en la pestaña **Comandos** y, para cada comando que quiera enviar, realice lo siguiente:
 - Localice el control en la lista del árbol y haga clic en él para que se añada a la lista **Comandos**.
 - Establezca el valor del control.
5. **Opcional:** Si desea configurar la programación en el dispositivo, haga clic en la pestaña **Planificación de pantalla**.
6. **Opcional:** Si desea que esta tarea envíe uno o varios comandos de control IR remoto, haga clic en la pestaña **IR remoto**.
7. **Opcional:** Si desea recibir una notificación por correo electrónico sobre el estado de finalización o las advertencias encontradas durante el tiempo de ejecución, haga clic en la pestaña **Notificaciones**.
8. **Opcional:** Si desea programar la tarea para que comience a intervalos periódicos, haga clic en la pestaña **Ejecutar planificación**.

9. **Opcional:** Para ver todos los ajustes de las tareas, haga clic en la página **Resumen** y, a continuación, haga clic en **Aceptar**.

Una vez que se crea una tarea, esta se muestra en la tabla **Tareas inactivas** del **Gestor de tareas**.



Consulte el capítulo 7 de la guía del usuario, "*Tareas: Creación de una nueva tarea de comando*".

5.3.2 Tareas condicionales

Las **tareas condicionales** se utilizan para verificar los ajustes o parámetros de los dispositivos a intervalos periódicos, así como para emitir alertas si los valores están fuera de un rango específico o si se modifican. A continuación se muestran las instrucciones de **inicio rápido** para crear una tarea condicional.

1. Haga clic en  o seleccione **Nueva tarea** en el menú **Tareas**.

2. En la pestaña **Ajustes**, introduzca un nombre para la tarea. La descripción es opcional.
3. Seleccione el tipo de tarea **Condición** y la frecuencia con la que desea consultar los dispositivos.
4. Haga clic en la pestaña **Dispositivos** y marque todas las casillas situadas junto a los dispositivos que desea incluir en esta tarea.
5. Haga clic en la pestaña **Condiciones** y para cada configuración que desee comprobar realice lo siguiente:
 - Localice el ajuste en la lista del árbol y haga clic en ella. El control se añadirá a la lista **Condiciones**.
 - Ajuste los controles para crear la expresión condicional deseada.
6. **Opcional:** Si desea enviar comando al dispositivo como resultado de una condición de alerta, haga clic en la pestaña **Acciones**.
7. **Opcional:** Si desea recibir notificaciones por correo electrónico sobre las condiciones de alerta, el estado de finalización o las advertencias encontradas durante el tiempo de ejecución, haga clic en la pestaña **Notificaciones**.

8. **Opcional:** Si desea programar la tarea para que comience a intervalos periódicos, haga clic en la pestaña **Ejecutar planificación**.
9. **Opcional:** Para ver todos los ajustes de las tareas, haga clic en **Resumen** y, a continuación, haga clic en **Aceptar**.

Una vez creada la tarea, esta se añadirá a la tabla **Tareas inactivas** del **Gestor de tareas**.



Consulte el capítulo 7 de la guía del usuario, "*Tareas: Creación de tareas condicionales*".

5.3.3 Tareas informativas

Las **tareas informativas** se utilizan para leer uno o varios ajustes o parámetros de los dispositivos a intervalos periódicos, así como para mostrar las lecturas en tiempo real. A continuación se muestran las instrucciones de **inicio rápido** para crear una tarea informativa.

1. Haga clic en  o seleccione **Nueva tarea** en el menú **Tareas**.

2. En la pestaña **Ajustes**, introduzca un nombre para la tarea. La descripción es opcional.
3. Seleccione el tipo de tarea **Informativo** y la frecuencia con la que desea consultar los dispositivos.
4. Haga clic en la pestaña **Dispositivos** y marque todas las casillas situadas junto a los dispositivos que desea incluir en esta tarea.
5. Haga clic en la pestaña **Consultar elementos** y, para cada configuración que desee leer, localice el elemento en la lista del árbol y haga clic en él. Dicho elemento se añadirá a la lista **Consultar elementos**.
6. **Opcional:** Si desea recibir notificaciones por correo electrónico sobre el estado de finalización o las advertencias encontradas durante el tiempo de ejecución, haga clic en la pestaña **Notificaciones**.
7. **Opcional:** Si desea programar la tarea para que comience a intervalos periódicos, haga clic en la pestaña **Ejecutar planificación**.
8. **Opcional:** Para revisar todos los ajustes de la tarea, haga clic en la pestaña **Resumen** y, a continuación, haga clic en **Aceptar**.

Una vez creada la tarea, esta se añadirá a la tabla **Tareas inactivas** del **Gestor de tareas**.



Consulte el capítulo 7 de la guía del usuario, "*Tareas: Creación de tareas informativas*".

5.3.4 Notificaciones por correo electrónico

Las **notificaciones por correo electrónico** permiten que la aplicación informe a uno o varios individuos sobre el estado de una tarea a través del correo electrónico. Por ejemplo, es posible que un administrador quiera recibir una notificación cuando se haya completado una tarea grande con cientos de dispositivos o si se detecta una condición durante la operación. Todos los tipos de tareas le permiten añadir notificaciones por correo electrónico.

A continuación se muestran las instrucciones de **inicio rápido** para añadir una notificación de alerta por correo electrónico mientras se crea una nueva tarea.

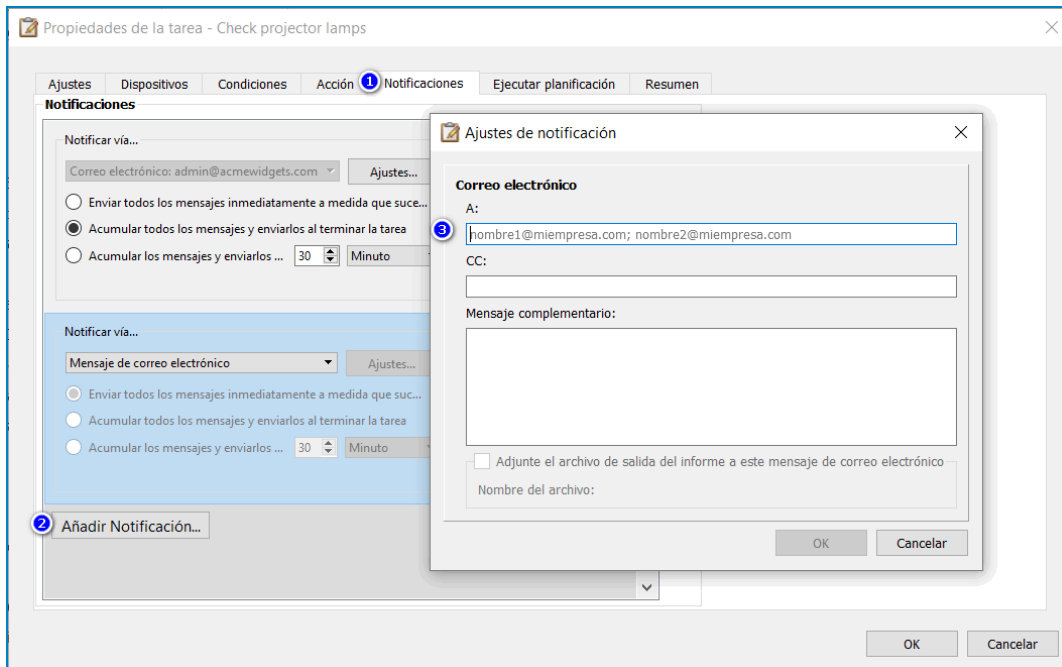

1. Haga clic en la pestaña **Notificaciones** y seleccione **Añadir una notificación**.
2. Haga clic en el cuadro combinado **Tipo de notificación** y seleccione **Mensaje de correo electrónico**.
3. En el cuadro de diálogo **Ajustes de notificación**, introduzca la dirección de correo electrónico del destinatario. También puede añadir un **Mensaje complementario** que se incorporará al final de todos los mensajes de correo electrónico.
4. Haga clic en **Aceptar** para cerrar el cuadro de diálogo Ajustes de notificación.
5. Marque la casilla de verificación **Condiciones de alerta**.



Consulte el capítulo 7 de la guía del usuario, "*Tareas: Pestaña Notificaciones*".

5.3.5 Tareas planificadas

La pestaña **Ejecutar planificación** se utiliza para establecer cómo y cuándo se inicia una tarea. Las tareas se pueden configurar para que se ejecuten **Bajo petición** (con inicio manual) o **Planificado** para ejecutarlas en un intervalo de tiempo establecido. Las tareas **temporales** deben iniciarse manualmente y solo existen durante la sesión abierta de NaViSet Administrator. La planificación es compatible con todos los tipos de tareas.

A continuación se muestran las instrucciones de **inicio rápido** para programar una tarea para que comience todos los lunes a las 9:00.

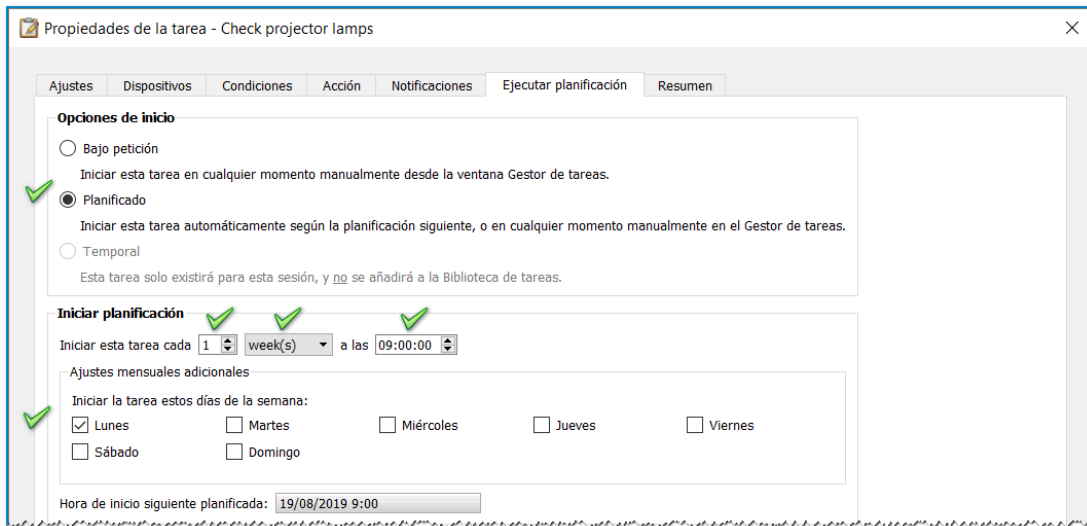

1. Haga clic en la pestaña **Ejecutar planificación** y seleccione la opción de inicio **Planificado**.
2. Ajuste los controles **Iniciar planificación** como se muestra arriba.





Consulte el capítulo 7 de la guía del usuario, "*Tareas: Pestaña Tareas planificadas*".

5.4 Ejecución de tareas

Una vez que se crea una tarea, esta se debe **ejecutar** con el fin de realizar las operaciones para las que fue destinada.

Las tareas se pueden iniciar o bien **Bajo petición** o bien **Planificado** para que se inicien automáticamente.

Iniciar una tarea **Bajo petición**:

1. Haga clic en el botón ► de la tarea en la tabla **Tareas inactivas** del **Gestor de tareas**.
2. **Opcional:** Para abrir la ventana **Visor de tareas** y supervisar la tarea en tiempo real, haga clic en  de la tabla **Tareas activas**.
3. **Opcional:** Para detener la tarea, haga clic en  en la tabla **Tareas activas**.

5.5 Historial de tareas

Cuando se completan las tareas, todos sus resultados se almacenan en la base de datos de forma predeterminada. Con el **Visor del historial de tareas**, puede ver, exportar o eliminar los resultados de la tarea en el futuro.

Para abrir el Visor del historial de tareas, haga clic en  en la tabla **Tareas inactivas** del **Gestor de tareas**.

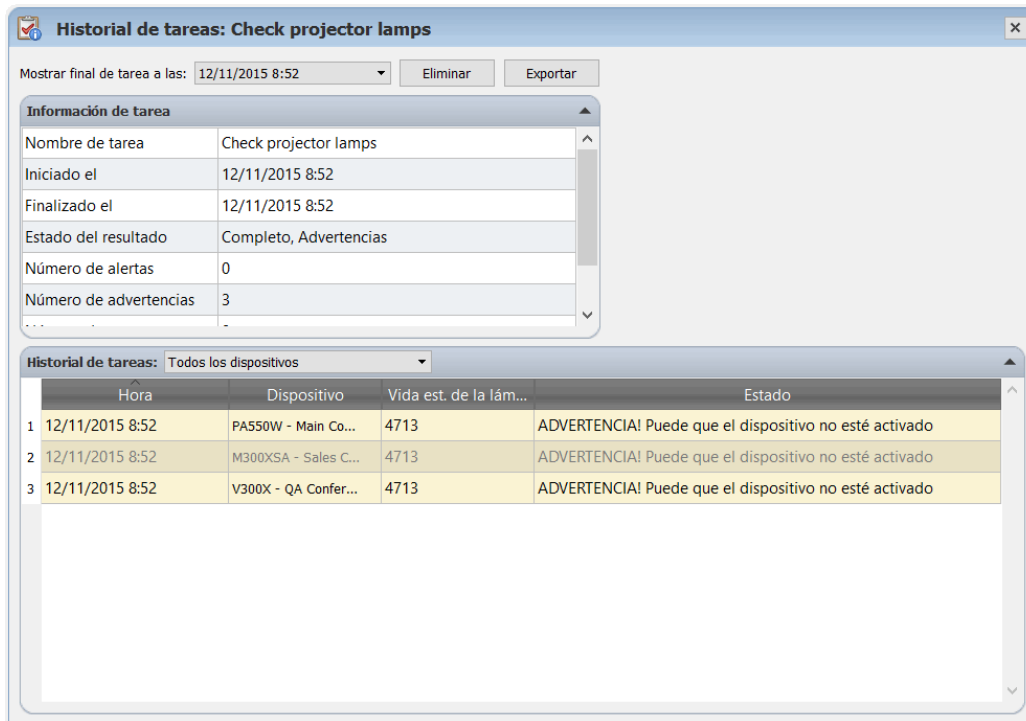

Ventana anclada del Visor del historial de tareas

Desde el Visor del historial de tareas, se pueden ejecutar varias operaciones:

- Seleccione una versión específica de los resultados de la tarea seleccionando su fecha y hora de finalización en la lista desplegable **Mostrar final de tarea a las:**.
- Para eliminar de forma permanente la versión seleccionada de los resultados de la tarea de la base de datos, haga clic en el botón **Eliminar**.
- Para enviar la versión seleccionada de los resultados de la tarea a una hoja de cálculo o un documento de texto, haga clic en **Exportar**.
- Para filtrar el resto dispositivos, seleccione un tipo de dispositivo específico en la tabla **Datos de la tarea**.
- Para ordenar la tabla por columnas, seleccione **Habilitar ordenación** y haga clic en cualquier columna.



Consulte el capítulo 7 de la guía del usuario, "*Tareas: Historial de tareas*".

6 Creación y ejecución de informes

Los **informes** son operaciones que recopilan valores e información de ajustes seleccionados de uno o varios dispositivos y crean un informe de los resultados.

Estas operaciones se pueden realizar en tiempo real (lo que significa que los dispositivos se consultan cuando se ejecuta la operación) o utilizando la información almacenada en la base de datos actual para cada dispositivo. Asimismo, se puede especificar una consulta híbrida que solo consultará dispositivos si los datos en la base de datos son más antiguos que un período de tiempo determinado. Esta opción resulta útil para reducir las consultas en tiempo real innecesarias en los dispositivos, ya que son mucho más lentas que las consultas de la base de datos.

Los resultados de un informe se pueden guardar en la base de datos y como un documento de salida, ya una hoja de cálculo de Excel o un documento de texto delimitado. Cuando se guardan en la base de datos, los resultados del informe se pueden consultar en cualquier momento utilizando el **Visor del historial de informes**. Cada vez que se genera un informe, todos los resultados de este se almacenan y se pueden seleccionar, lo cual proporciona un historial del informe a lo largo del tiempo. Cuando se habilitan las notificaciones por correo electrónico para un informe y dicho informe se guarda en un archivo de salida, ese archivo se puede adjuntar al mensaje de correo electrónico para la notificación del informe.

Ejemplos de usos de los informes:

- Realizar un seguimiento de los ordenadores y pantallas dentro de una organización registrando el nombre del dispositivo, el modelo, el número de serie y las etiquetas de inventario.
- Realizar un seguimiento de la cantidad de horas de funcionamiento en las que se han utilizado las pantallas, los ahorros de CO2 o cualquier otro parámetro o ajuste compatible que se pueda leer desde un dispositivo.

6.1 Biblioteca de informes

Los informes se gestionan utilizando la **Biblioteca de informes**, desde donde se pueden crear, editar, duplicar y eliminar. Además, es posible consultar y exportar el historial de ejecución de un informe.

Para abrir la biblioteca de informes, haga clic en  o seleccione **Biblioteca de informes** en el menú **Informes**.

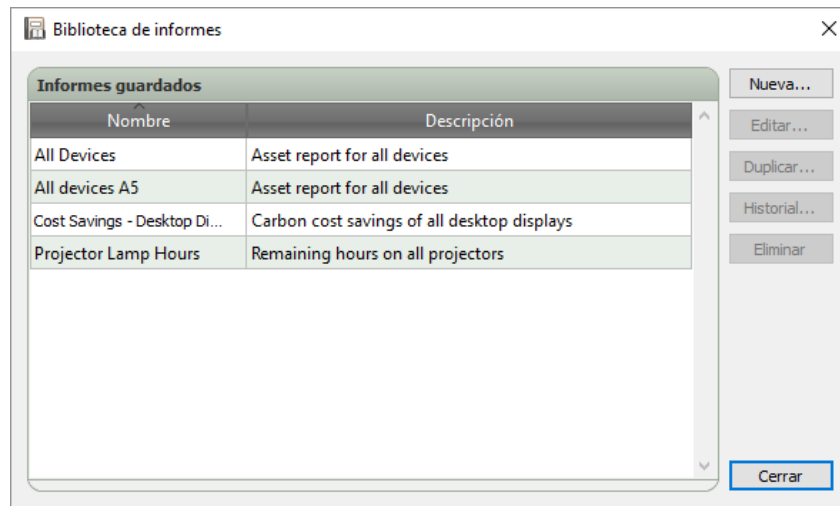

Cuadro de diálogo Biblioteca de informes

6.2 Gestor de informes

La ventana Gestor de informes está dividida en 2 secciones: **Informes activos** e **Informes inactivos**.

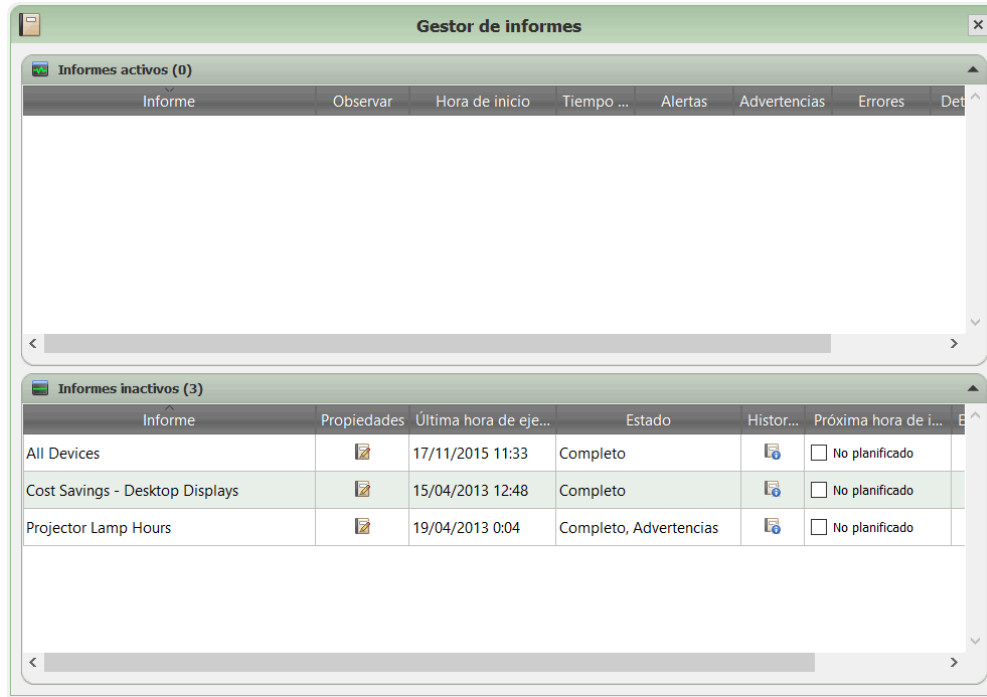

Ventana anclada del Gestor de informes

Tabla Informes activos

En la tabla Informes activos se muestran los informes definidos en la base de datos que se están ejecutando. Cuando se inicia, el informe pasa de la tabla Informes inactivos a la tabla Informes activos y, una vez finalizado, este vuelve a la tabla Informes inactivos. Desde la tabla de informes activos, se pueden ejecutar varias operaciones:

- Para abrir la ventana **Visor de informes** y supervisar el informe en ejecución en tiempo real, haga clic en
- Para detener el informe, haga clic en

Tabla Informes inactivos

En la tabla Informes inactivos se muestran los informes definidos en la base de datos que no se están ejecutando. Cuando se crean nuevos informes, estos se añaden a esta tabla, desde donde se pueden ejecutar varias operaciones:

- Haga clic en para abrir el cuadro de diálogo **Propiedades del informe** para consultar o editar el informe.
- Haga clic en para abrir la ventana **Visor del historial de informes** para ver los resultados de los informes de ejecución anteriores.
- Haga clic en para ejecutar el informe.



Consulte el capítulo 8 de la guía del usuario, "Informes".

6.3 Creación de informes

A continuación se muestran las instrucciones de **inicio rápido** para crear un informe.

- Haga clic en  o seleccione **Nuevo informe** en el menú **Informes**.

- En la pestaña **Ajustes**:
 - Introduzca un nombre para el informe. La descripción es opcional.
 - Elija un tipo de informe. Los **informes de la base de datos** se crean utilizando exclusivamente la información de la base de datos, mientras que **los informes en tiempo real** consultan los dispositivos seleccionados durante el tiempo de ejecución.
 - Marque la casilla **Consultar solo si la información del dispositivo local es anterior a...** para crear un informe con la información de la base de datos, así como consultas en tiempo real de dispositivos que no se han actualizado dentro de un intervalo de tiempo determinado.
- Haga clic en la pestaña **Dispositivos** y marque las casillas junto a todos los dispositivos que desea incluir en el informe.

Nota: Los dispositivos de visualización conectados a los ordenadores Windows y las pantallas conectadas en cadena no aparecen en la pestaña Dispositivos. Estos dispositivos se detectarán y añadirán automáticamente cuando se ejecute el informe.
- Haga clic en la pestaña **Consultar elementos** y, para cada columna del informe, localice un elemento en la lista del árbol y haga clic en él. Dicho elemento se añadirá a la lista **Consultar elementos**.

Nota: Varios elementos se añaden de forma predeterminada. Los elementos de la lista con un fondo rojo sirven para identificar dispositivos y son obligatorios.
- Haga clic en la pestaña **Salida** y seleccione los tipos de salida.
- Opcional:** Si desea recibir notificaciones por correo electrónico sobre el estado de finalización o las advertencias encontradas durante el tiempo de ejecución, haga clic en la pestaña **Notificaciones**.

7. **Opcional:** Si desea programar el informe para que se inicie a intervalos periódicos, haga clic en la pestaña **Ejecutar planificación**.
8. **Opcional:** Para revisar todos los ajustes del informe, haga clic en **Resumen** y, a continuación, haga clic en **Aceptar**.

Una vez que se haya creado el informe, se añadirá a la **Biblioteca de informes** y a la tabla **Informes inactivos** del **Gestor de informes**.



Consulte el capítulo 8 de la guía del usuario, "Informes: Creación de informes".

6.4 Ejecución de informes

Cuando se **crea** un informe, en realidad se crea un *script* de informe que se guarda en la base de datos. Entonces, debe **ejecutar** el informe para crear la hoja de cálculo o el documento de texto.

Ejecutar un informe:

1. Haga clic en el botón ► del informe en la tabla **Informes inactivos** del **Gestor de informes**.
2. **Opcional:** Para supervisar el informe en tiempo real, haga clic en  en la tabla **Informes activos**.
3. **Opcional:** Para detener el informe, haga clic en ■ en la tabla **Informes activos**.

Si se especificó un archivo de salida en el momento en el que se creó el informe, el archivo del informe resultante se abrirá automáticamente con el programa predeterminado una vez finalizado.

Nota:

Utilice la opción **Abrir archivos de informe al finalizar** en **Preferencias** para activar o desactivar esta opción.

6.5 Historial de informes

De forma predeterminada, cuando se termina el informe, todos los resultados se almacenan en la base de datos. Con el **Visor del historial de informes**, puede ver, exportar o eliminar los informes en el futuro.

Para abrir el Visor del historial de informes, haga clic en  en la tabla **Informes inactivos** del **Gestor de informes**.

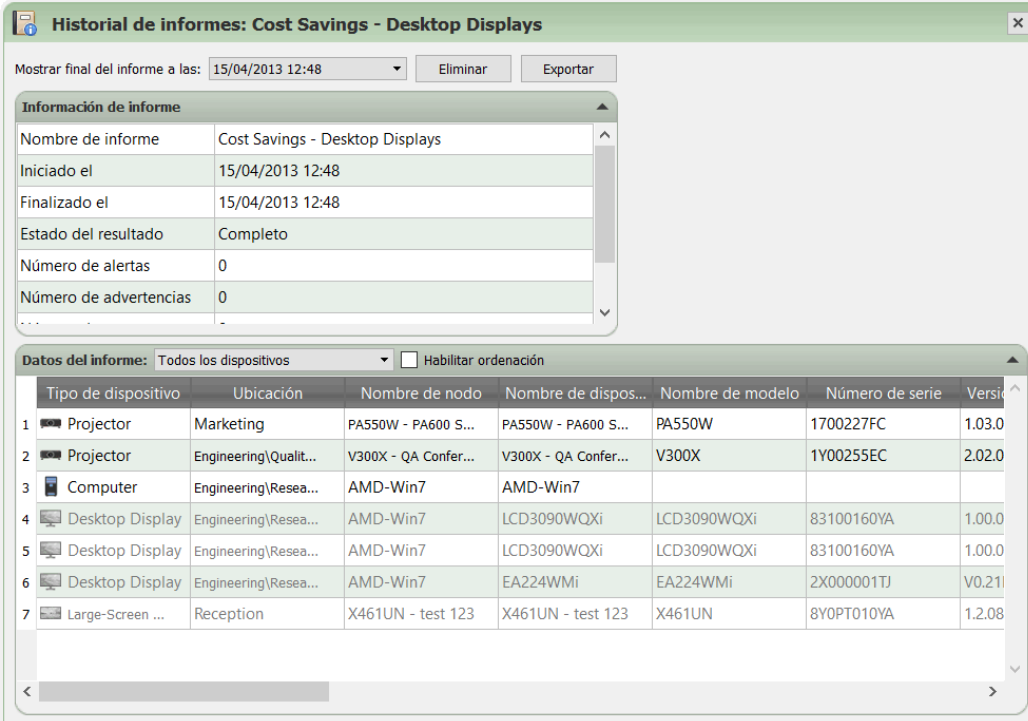

Historial de informes: Cost Savings - Desktop Displays

Mostrar final del informe a las: 15/04/2013 12:48

Información de informe

Nombre de informe	Cost Savings - Desktop Displays
Iniciado el	15/04/2013 12:48
Finalizado el	15/04/2013 12:48
Estado del resultado	Completo
Número de alertas	0
Número de advertencias	0

Datos del informe: Todos los dispositivos Habilitar ordenación

	Tipo de dispositivo	Ubicación	Nombre de nodo	Nombre de dispos...	Nombre de modelo	Número de serie	Versi...
1	Projector	Marketing	PA550W - PA600 S...	PA550W - PA600 S...	PA550W	1700227FC	1.03.0
2	Projector	Engineering\Qualit...	V300X - QA Confer...	V300X - QA Confer...	V300X	1Y00255EC	2.02.0
3	Computer	Engineering\Resea...	AMD-Win7	AMD-Win7			
4	Desktop Display	Engineering\Resea...	AMD-Win7	LCD3090WQXi	LCD3090WQXi	83100160YA	1.00.0
5	Desktop Display	Engineering\Resea...	AMD-Win7	LCD3090WQXi	LCD3090WQXi	83100160YA	1.00.0
6	Desktop Display	Engineering\Resea...	AMD-Win7	EA224WMi	EA224WMi	2X000001TJ	V0.21
7	Large-Screen ...	Reception	X461UN - test 123	X461UN - test 123	X461UN	8Y0PT010YA	1.2.08

Ventana anclada del Visor de historial de informes

Desde el Visor del historial de informes, se pueden ejecutar varias operaciones:

- Seleccione una versión específica del informe seleccionando la fecha y hora de finalización en la lista desplegable **Mostrar final del informe a las**.
- Para eliminar permanentemente la versión seleccionada del informe de la base de datos, haga clic en **Eliminar**.
- Para enviar la versión seleccionada del informe a una hoja de cálculo o archivo de texto, haga clic en **Exportar**.
- Para filtrar el resto de dispositivos, seleccione un tipo de dispositivo específico en la tabla **Datos del informe**.
- Para ordenar la tabla por columnas, seleccione **Habilitar ordenación** y haga clic en cualquier columna.



Consulte el capítulo 8 de la guía del usuario, "*Informes: Historial de informes*".

Marcas comerciales y derechos de autor

Microsoft, Windows y Excel son marcas registradas o marcas comerciales de Microsoft Corporation en EE. UU. y en otros países.

Apple, Macintosh, Numbers, Mac, macOS y el logotipo de Mac son marcas comerciales de Apple Computer, Inc., registradas en EE. UU. y en otros países.

Adobe y Reader son marcas registradas o marcas comerciales de Adobe Systems Incorporated en EE. UU. y en otros países.

Este producto incluye el software desarrollado por el Proyecto OpenSSL para su uso en el OpenSSL Toolkit. (<http://www.openssl.org/>). Copyright © 1998-2011 Proyecto OpenSSL. Reservados todos los derechos.

La marca y el logotipo de PJLink son marcas comerciales que ya han solicitado el registro o ya se han registrado en Japón, Estados Unidos y otros países y regiones.

Copyright © 2022 Sharp NEC Display Solutions, Ltd.

El contenido de este manual se facilita únicamente a título informativo, está sujeto a cambios sin previo aviso y no debe interpretarse como un compromiso por parte de Sharp NEC Display Solutions. Sharp NEC Display Solutions no asume ninguna responsabilidad u obligación por cualquier error o imprecisión que pueda aparecer en este manual.

Reservados todos los derechos. Sus derechos de propiedad están sujetos a las limitaciones y restricciones impuestas por las leyes de derechos de autor como se describe a continuación.

Se prohíbe por ley copiar, reproducir o transmitir, incluyendo la vía electrónica por cualquier red, cualquier parte de este manual salvo en las condiciones permitidas por la ley de derechos de autor de Estados Unidos, Título 17, del Código de Estados Unidos. En virtud de esta ley, la copia incluye también la traducción a otro idioma o formato.

Además de lo anterior, la ley de derechos de autor impone otras restricciones al usuario.

Para conocer todas las restricciones que la ley de derechos de autor de Estados Unidos impone a los usuarios, consulte el Título 17 del Código de Estados Unidos.

Revisión 220831

NEC

Copyright © 2022 Sharp NEC Display Solutions, Ltd. Reservados todos los derechos.

Estados Unidos y Canadá: www.sharpnecdisplays.us/navisetadministrator

Europa: www.sharpnecdisplays.eu/naviset

Version
2.0.68



NaViSet Administrator 2

Guide de démarrage rapide **Français**

NaViSet Administrator 2
Guide de démarrage rapide

Français

1	À PROPOS DE NAVISET ADMINISTRATOR 2	3
1.1	CONFIGURATION REQUISE	4
1.1.1	<i>Périphériques d'affichage pris en charge</i>	4
1.2	PRESENTATION DE L'INTERFACE UTILISATEUR	5
1.2.1	<i>Fenêtre principale</i>	5
1.2.2	<i>Menu principal et barre d'outils</i>	6
1.2.3	<i>Arborescence des périphériques</i>	9
1.2.4	<i>Zone d'affichage des fenêtres ancrées</i>	9
1.3	PRISE EN MAIN	10
2	PREPARATION DES PERIPHERIQUES	11
2.1	MONITEURS DE BUREAU NEC (VERSION POUR WINDOWS UNIQUEMENT)	11
2.2	MONITEURS NEC A ECRAN LARGE	12
2.3	PROJECTEURS NEC	13
2.4	PERIPHERIQUES PJLINK	14
3	MAPPAGE DU RESEAU	15
3.1	CREATION DE GROUPES	15
3.2	AJOUT DE PERIPHERIQUES UN PAR UN	16
3.3	AJOUT DE PLUSIEURS PERIPHERIQUES	18
3.4	BIBLIOTHEQUE D'IDENTIFIANTS	20
4	OBTENTION D'INFORMATIONS ET CONTROLE DES PERIPHERIQUES	21
4.1	OBTENTION D'INFORMATIONS SUR LES PERIPHERIQUES	21
4.2	CONTROLE DES PERIPHERIQUES	22
5	CREATION ET EXECUTION DE TACHES	24
5.1	BIBLIOTHEQUE DES TACHES	25
5.2	GESTIONNAIRE DES TACHES	26
5.3	CREATION DE TACHES	27
5.3.1	<i>Tâches de type Commande</i>	28
5.3.2	<i>Tâches de type Conditionnelle</i>	29
5.3.3	<i>Tâches de type Informative</i>	30
5.3.4	<i>Envoi de notifications par e-mail</i>	31
5.3.5	<i>Programmation de tâches</i>	32
5.4	EXECUTION DE TACHES	32
5.5	HISTORIQUE DE LA TACHE	33
6	CREATION ET EXECUTION DE RAPPORTS	34
6.1	BIBLIOTHEQUE DE RAPPORTS	35
6.2	GESTIONNAIRE DES RAPPORTS	36
6.3	CREATION DE RAPPORTS	37
6.4	EXECUTION DE RAPPORTS	38
6.5	HISTORIQUE DU RAPPORT	38

1 À propos de NaViSet Administrator 2

NaViSet Administrator est un système permettant la gestion et le contrôle, via un réseau, des moniteurs et projecteurs NEC. Il permet d'effectuer les actions suivantes :

- Surveiller automatiquement l'état de fonctionnement et les réglages de vos périphériques NEC ;
- Envoyer automatiquement des messages d'alerte par e-mail en cas de situation anormale (par exemple en cas de surchauffe, de panne du ventilateur ou d'erreurs de diagnostic) ;
- Accéder aux nombreux réglages de vos périphériques NEC et les ajuster, soit à l'aide d'interfaces similaires à leur menu OSD, soit par le biais d'unités de commande à distance ;
- Surveiller l'état de fonctionnement des ordinateurs Windows connectés à votre réseau, ainsi que des ordinateurs monocarte associés à vos moniteurs NEC (version Windows uniquement) ;
- Créer des rapports détaillés sur les ressources, l'état de fonctionnement et les réglages de vos périphériques, et les exporter aux formats de feuille de calcul les plus courants.

À propos de ce document

L'objectif de ce document est de vous guider dans la découverte du système NaViSet Administrator. Les références citées (à l'image de celle figurant ci-dessous) vous redirigeront vers les rubriques connexes du **Guide de l'utilisateur de NaViSet Administrator**, dans lesquelles vous trouverez des informations plus complètes.



Reportez-vous au chapitre 1 « Présentation de NaViSet Administrator » du guide de l'utilisateur.

1.1 Configuration requise

	Windows	macOS
Système d'exploitation	Windows 32 ou 64 bits : <ul style="list-style-type: none"> • 10/11. Windows Server : <ul style="list-style-type: none"> • 2012/2016/2019/2022. 	Ordinateur Mac Apple à processeur Intel, doté de macOS 10.13 ou version ultérieure.
Connexion LAN	Interface LAN TCP/IP standard. Des adresses IP statiques sont requises pour la plupart des moniteurs connectés directement au réseau LAN, sauf lorsque le processus de résolution du nom d'hôte est pris en charge.	
Ressources système	300 Mo d'espace disque disponible au minimum pour l'installation. Environ 100 Mo d'espace disque disponible par tranche de 100 périphériques, pour le stockage de la base de données. 4 Go de mémoire RAM au minimum (8 Go recommandés).	
Logiciels	Adobe Reader X ou version ultérieure recommandée pour consulter le guide de l'utilisateur. Microsoft Excel pour l'affichage des feuilles de calcul exportées (facultatif). Logiciel Open Hardware Monitor (facultatif) afin de surveiller la température de l'ordinateur et l'état du ventilateur.	Microsoft Excel ou Apple Numbers pour l'affichage des feuilles de calcul exportées (facultatif).

1.1.1 Périphériques d'affichage pris en charge

NaViSet Administrator prend en charge les périphériques NEC suivants :

- Moniteurs de bureau NEC (version pour Windows uniquement) ;
- Moniteurs NEC display series à écran large (reportez-vous à la section Remarque ci-dessous) ;
- Projecteurs NEC équipés d'un port LAN ou RS232 ;
- Périphériques PjLink pouvant être connectés à un réseau LAN.

Remarque :

- Les moniteurs NEC à écran large E series ne disposant d’aucun port LAN intégré ne sont pas pris en charge.
- Consultez la [page Web relative à NaViSet Administrator](#) pour connaître la liste des modèles actuellement pris en charge.
- Les options et fonctionnalités prises en charge varient en fonction du modèle.

1.2 Présentation de l’interface utilisateur

1.2.1 Fenêtre principale

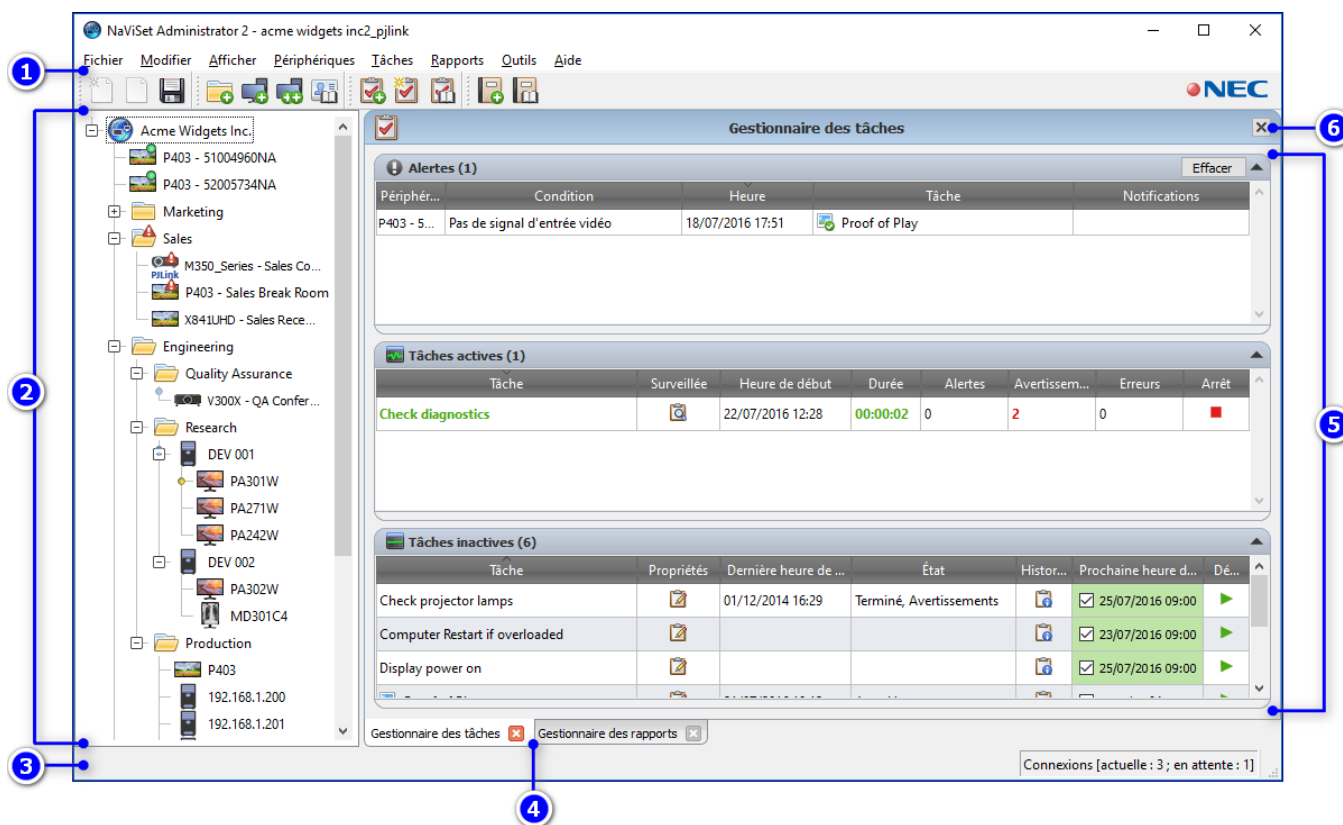



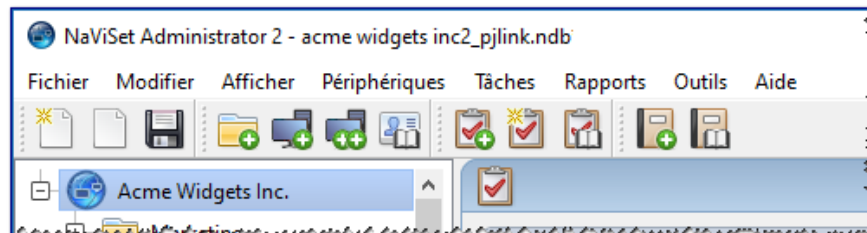

1	Menu principal et barre d’outils
2	Arborescence des périphériques
3	Barre d’état
4	Onglets des fenêtres ancrées
5	Zone d’affichage des fenêtres ancrées
6	Barre de titre de la fenêtre ancrée

1.2.2 Menu principal et barre d'outils











Le **menu principal** est divisé en 8 sous-menus. Au-dessous du menu principal se trouve une barre d'outils permettant un accès rapide à de nombreuses fonctionnalités.





Menu Fichier

-  **Nouveau** : permet de créer un nouveau fichier de base de données.
-  **Ouvrir...** : permet d'ouvrir un fichier de base de données existant.
-  **Enregistrer** : permet d'enregistrer le fichier de base de données ouvert.
-  **Enregistrer sous...** : permet d'enregistrer la base de données ouverte sous un nom différent.

Menu Modifier

-  **Copier** : permet de copier des données du tableau sélectionné dans le presse-papiers de Windows.
-  **Coller** : fonction actuellement non utilisée.
-  **Marche** : permet d'allumer les moniteurs ou le groupe de moniteurs sélectionnés.
-  **Arrêt** : permet d'éteindre les moniteurs ou le groupe de moniteurs sélectionnés.
-  **Supprimer** : permet de supprimer le groupe ou le périphérique sélectionné dans l'arborescence.
-  **Renommer** : permet de renommer le groupe ou le périphérique sélectionné dans l'arborescence.
-  **Renommer automatiquement le périphérique** : permet de rétablir le nom par défaut des périphériques sélectionnés. Il est possible de sélectionner un groupe afin de renommer l'ensemble des périphériques qu'il contient.
-  **Trier de manière croissante** : permet de trier le contenu du groupe sélectionné, dans l'arborescence des périphériques. Les sous-groupes ne sont pas triés.
-  **Trier de manière décroissante** : permet de trier, de manière décroissante, le contenu du groupe actuellement sélectionné dans l'arborescence des périphériques. Les sous-groupes ne sont pas triés.
-  **Mise à jour standard du périphérique** : permet d'effectuer une mise à jour standard des éléments sélectionnés dans l'arborescence.
-  **Mise à jour intégrale du périphérique** : permet d'effectuer une mise à jour intégrale des éléments sélectionnés dans l'arborescence.

 **Annuler toutes les mises à jour** : permet d'annuler toutes les mises à jour standard ou intégrales en cours sur n'importe quel périphérique.

 **Propriétés** : permet d'ouvrir la fenêtre des propriétés du périphérique sélectionné dans l'arborescence.

Menu Afficher

Barre d'état : permet de masquer ou d'afficher la barre d'état située dans la partie inférieure de la fenêtre principale.

Barre d'outils : permet de masquer ou d'afficher les boutons de la barre d'outils.

Gestionnaire des tâches : permet de masquer ou d'afficher la fenêtre du gestionnaire des tâches.

Gestionnaire des rapports : permet de masquer ou d'afficher la fenêtre du gestionnaire des rapports.

Journal des événements Proof of Play : permet de masquer ou d'afficher la fenêtre du journal des événements Proof of Play.

Menu Périphériques

 **Ajouter un périphérique...** : permet d'ajouter un nouveau périphérique à la base de données. Reportez-vous à la section *Ajout de périphériques* un par un en page 16.

 **Ajouter plusieurs périphériques...** : permet d'ajouter plusieurs périphériques à la base de données. Reportez-vous à la section *Ajout de plusieurs périphériques* en page 18.

 **Ajouter un groupe...** : permet d'ajouter un nouveau groupe dans l'arborescence des périphériques. Reportez-vous à la section *Création de groupes* en page 15.

 **Tester la connexion** : permet de tester la connexion au périphérique sélectionné, afin de vérifier que ce dernier est accessible sur le réseau.

 **Bibliothèque d'identifiants...** : permet d'ouvrir la bibliothèque d'identifiants. Reportez-vous à la section *Bibliothèque d'identifiants* en page 20.



Menu Tâches

 **Nouvelle tâche...** : permet de créer une tâche. Reportez-vous à la section *Création et exécution de tâches* en page 24.





 **Assistant de création de tâche...** : permet de créer une tâche à l'aide de l'assistant.

 **Bibliothèque des tâches...** : permet d'ouvrir la bibliothèque des tâches.

 **Proof of Play...** : permet d'ouvrir la boîte de dialogue associée aux propriétés des tâches Proof of Play.

-  **Afficher/Masquer les alertes** : permet d'afficher ou de masquer la liste des messages d'alerte.
-  **Afficher/Masquer les tâches actives** : permet d'afficher ou de masquer la liste des tâches actives.
-  **Afficher/Masquer les tâches inactives** : permet d'afficher ou de masquer la liste des tâches inactives.



Menu Rapports

-  **Nouveau rapport...** : permet de créer un rapport. Reportez-vous à la section *Création et exécution de rapports* en page 34.
-  **Bibliothèque de rapports...** : permet d'ouvrir la bibliothèque de rapports.
-  **Afficher/Masquer les rapports actifs** : permet d'afficher ou de masquer la liste des rapports actifs.
-  **Afficher/Masquer les rapports inactifs** : permet d'afficher ou de masquer la liste des rapports inactifs.

Menu Outils

-  **Préférences** : permet d'ouvrir la fenêtre Préférences de l'application.

Menu Aide

-  **Guide de démarrage rapide** : permet d'ouvrir ce document au moyen de la visionneuse PDF par défaut.
-  **Guide de l'utilisateur** : permet d'ouvrir le Guide de l'utilisateur de NaViSet Administrator en utilisant la visionneuse PDF par défaut.
-  **Rechercher les mises à jour** : permet de vérifier auprès du système de mises à jour si une nouvelle version du logiciel NEC est disponible. Une connexion Internet est requise pour effectuer cette opération.
- À propos de NaViSet Administrator 2...** : permet d'afficher les informations relatives à la version des logiciels et de la base de données.

1.2.3 Arborescence des périphériques

L'arborescence des périphériques affiche l'ensemble des moniteurs et des ordinateurs connectés à la base de données actuelle. Les périphériques sont classés dans des dossiers (ou **groupes**) de manière logique, en fonction de leur emplacement ou du service auquel ils sont associés (par exemple).

Cette arborescence comprend un **menu contextuel** qui permet d'accéder rapidement aux fonctionnalités courantes. Pour ouvrir ce menu, cliquez sur un périphérique à l'aide du bouton droit de la souris. Le menu contextuel s'ouvre alors, affichant les éléments de menu disponibles pour le périphérique en question, ainsi que son état.

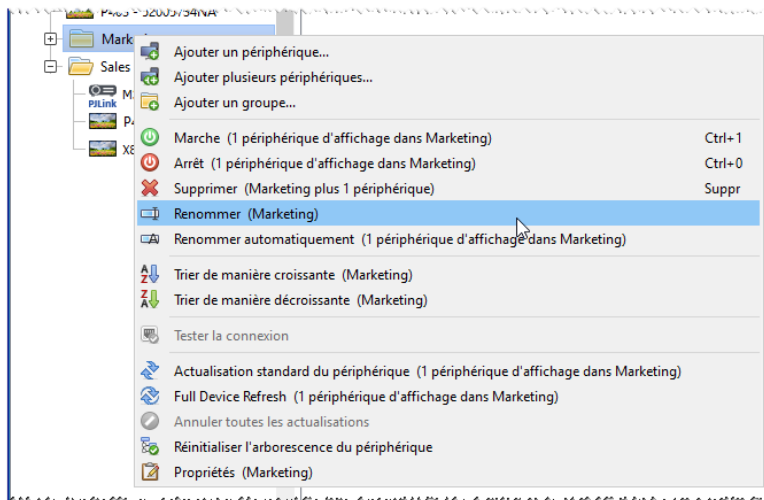

Menu contextuel de l'arborescence des périphériques

1.2.4 Zone d'affichage des fenêtres ancrées

La zone d'affichage des fenêtres ancrées peut contenir un nombre indéfini de **fenêtres ancrées** ; ces dernières sont empilées et sont représentées par des onglets qui permettent de les identifier et de les sélectionner facilement. Il est également possible de déplacer les fenêtres ancrées en dehors de la fenêtre principale, vers d'autres emplacements situés sur votre bureau. Pour déplacer une fenêtre ancrée, cliquez sur sa barre de titre et faites-la glisser vers l'emplacement de votre choix. Par défaut, NaViSet Administrator s'ouvre en affichant deux fenêtres ancrées : le **Gestionnaire des tâches** et le **Gestionnaire des rapports**.



Reportez-vous au chapitre 2 « *Présentation de l'interface utilisateur* » du guide de l'utilisateur.

1.3 Prise en main

Le reste du présent guide est divisé en sections, qui détaillent les principales étapes à effectuer lors d'une installation standard de NaViSet Administrator :

1. Préparez vos ordinateurs Windows et vos périphériques d'affichage NEC en vue d'une utilisation avec NaViSet Administrator. Reportez-vous à la **section 2**, intitulée ***Préparation des périphériques***.
2. Ajoutez des ordinateurs Windows, des moniteurs et projecteurs NEC et des périphériques PLink à l'arborescence des périphériques. Reportez-vous à la **section 3**, intitulée ***Mappage du réseau***.
3. Obtenez des informations détaillées sur vos périphériques et contrôlez ces derniers de manière interactive. Reportez-vous à la **section 4**, intitulée ***Obtention d'informations et contrôle des périphériques***.
4. Créez des tâches afin de contrôler, d'analyser et de surveiller l'état de vos périphériques. Reportez-vous à la **section 5**, intitulée ***Création et exécution de tâches***.
5. Créez des rapports détaillés sur les ressources et les réglages de vos périphériques. Reportez-vous à la **section 6**, intitulée ***Création et exécution de rapports***.

2 Préparation des périphériques

NaViSet Administrator prend en charge les types de périphériques réseau suivants :

- Les ordinateurs Windows et les moniteurs qui y sont connectés (version pour Windows uniquement) ;
- Les moniteurs NEC à écran large ;
- Les projecteurs NEC ;
- Les périphériques PjLink.

Avant d'utiliser NaViSet Administrator, vous devez configurer les périphériques d'affichage NEC, les périphériques PjLink et les ordinateurs Windows situés sur votre réseau. Selon le mode de connexion de vos périphériques, il se peut que vous deviez effectuer les opérations suivantes :

- Vérifier que les périphériques d'affichage sont correctement connectés à l'aide des câbles adéquats ;
- Vérifier que les composants logiciels distants nécessaires sont installés et configurés correctement sur les ordinateurs Windows ;
- Vérifier que les réglages de communication externe sont configurés correctement sur les moniteurs à écran large et les projecteurs.

NaViSet Administrator est compatible avec tous les types de configuration réseau impliquant des périphériques NEC. Les sections suivantes présentent des schémas de configuration de base pour les moniteurs de bureau, les moniteurs à écran large et les projecteurs.

2.1 Moniteurs de bureau NEC (version pour Windows uniquement)

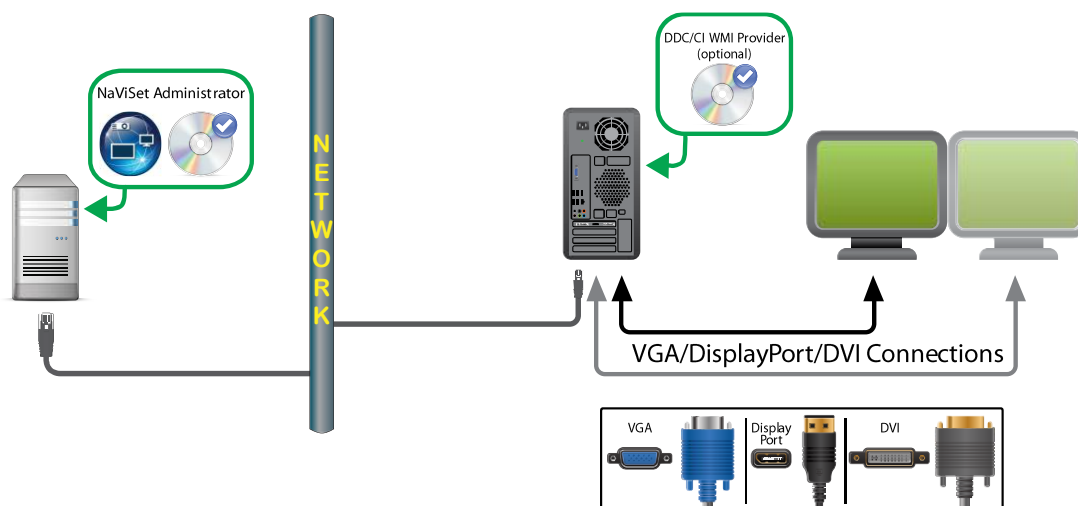

Points clés :

- Le logiciel **DDC/CI WMI Provider** doit être installé sur les ordinateurs Windows auxquels sont connectés des moniteurs NEC. Le logiciel DDC/CI WMI Provider permet une communication bidirectionnelle avec les moniteurs connectés à un ordinateur.

- La carte graphique de l'ordinateur doit prendre en charge la norme DDC/CI.
- La transmission des données s'effectue par le biais de la connexion vidéo ; il n'est donc pas nécessaire de paramétrer la connexion réseau du moniteur.



Reportez-vous au chapitre 4 du guide de l'utilisateur, section « *Configuration des périphériques : moniteurs de bureau connectés à un ordinateur Windows* ».

2.2 Moniteurs NEC à écran large

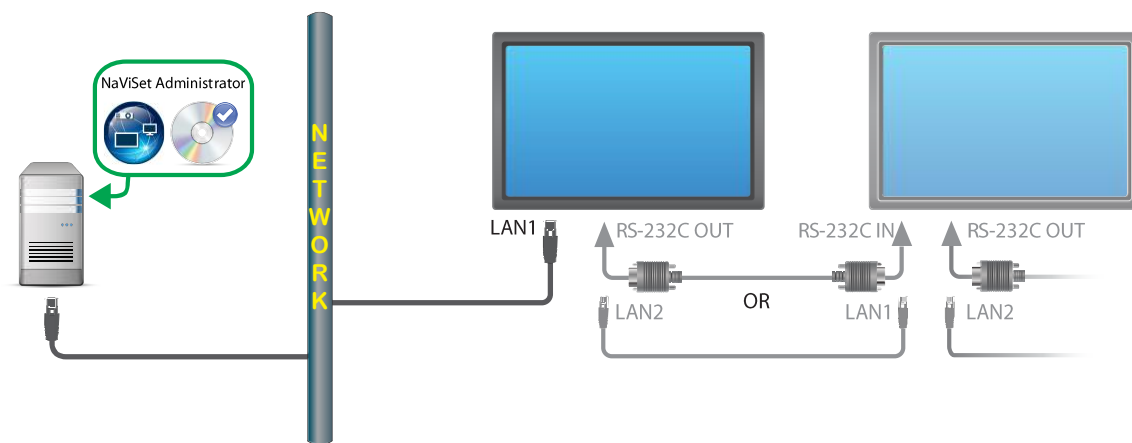

Points clés :

- Des moniteurs supplémentaires peuvent être connectés en chaîne à partir d'un moniteur relié au réseau LAN, via une liaison RS232 ou LAN (selon le modèle).
- Les câbles RS232 doivent être de type modem NULL ou crossover.
- Les **réglages LAN** du premier moniteur doivent être correctement configurés et associés à des **réglages IP** valides.
- Concernant les moniteurs connectés en chaîne via une liaison RS232 : le réglage de **commande externe** du premier moniteur doit être configuré sur **LAN** ; tous les autres moniteurs connectés en chaîne doivent être configurés sur **RS232**.
- Concernant les moniteurs connectés en chaîne via une liaison RS232, les **identifiants de moniteurs** doivent être uniques et consécutifs (1, 2, 3, etc.).

Remarque:

La modification des réglages LAN, des réglages de contrôle externe et de l'identifiant des moniteurs est possible depuis le menu OSD de ces derniers. Consultez la documentation de votre moniteur pour en savoir plus.



Reportez-vous au chapitre 4 du guide de l'utilisateur, section « *Configuration des périphériques : moniteur(s) à écran large NEC avec connexion LAN directe* » et « *moniteur(s) à écran large NEC avec concentrateur LAN et connexion LAN directe* ».

Autres types de configuration pour les moniteurs à écran large

NaViSet Administrator permet également de communiquer avec les moniteurs NEC à écran large connectés aux ordinateurs Windows via une liaison RS232. Pour ce faire, vous devez installer le logiciel **LAN to RS232 Bridge** sur l'ordinateur. Cela permet à NaViSet Administrator de communiquer avec le moniteur via l'adresse IP de l'ordinateur.

Une alternative consiste à utiliser le logiciel **RS232 WMI Provider** (version pour Windows uniquement).

Les configurations suivantes, qu'elles induisent le logiciel LAN to RS232 Bridge ou le logiciel RS232 WMI Provider, sont détaillées dans le chapitre 4 du guide de l'utilisateur :

- Moniteurs(s) NEC à écran large avec logiciel LAN to RS232 Bridge ;
- Moniteurs(s) NEC à écran large avec concentrateur LAN et logiciel LAN to RS232 Bridge ;
- Moniteurs(s) NEC à écran large avec logiciel RS232 WMI Provider (version pour Windows uniquement) ;
- Moniteurs(s) NEC à écran large avec ordinateur SBC et deux connexions LAN ;
- Moniteurs(s) NEC à écran large avec ordinateur SBC et connexion LAN unique.



Reportez-vous à l'annexe A intitulée « *Comparaison des méthodes de connexion pour les moniteurs à écran large NEC* » du guide de l'utilisateur.

2.3 Projecteurs NEC

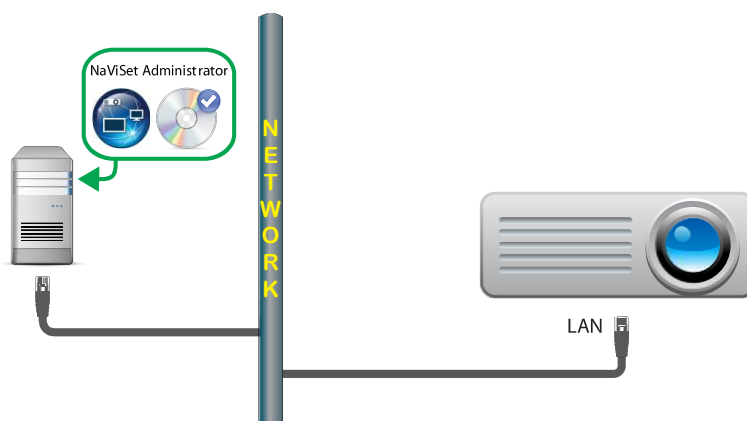

Points clés :

- Les réglages réseau doivent être correctement configurés dans le menu OSD du projecteur.
- Il se peut que le type de communication doive être configuré sur **LAN**.



Reportez-vous au chapitre 4 du guide de l'utilisateur, section « *Configuration des périphériques : projecteur NEC avec connexion LAN directe ou connexion sans fil* ».

Autres types de configuration pour les projecteurs

NaViSet Administrator permet également de communiquer avec les projecteurs NEC connectés aux ordinateurs Windows via une liaison RS232. À cet effet, vous devez installer le logiciel **LAN to RS232 Bridge** sur l'ordinateur. Celui-ci permet à NaViSet Administrator de communiquer avec le projecteur via l'adresse IP de l'ordinateur.



Reportez-vous au chapitre 4 du guide de l'utilisateur, section « *Configuration des périphériques : projecteur NEC connecté, via l'ordinateur Windows, au réseau LAN* ».

2.4 Périphériques PJLink

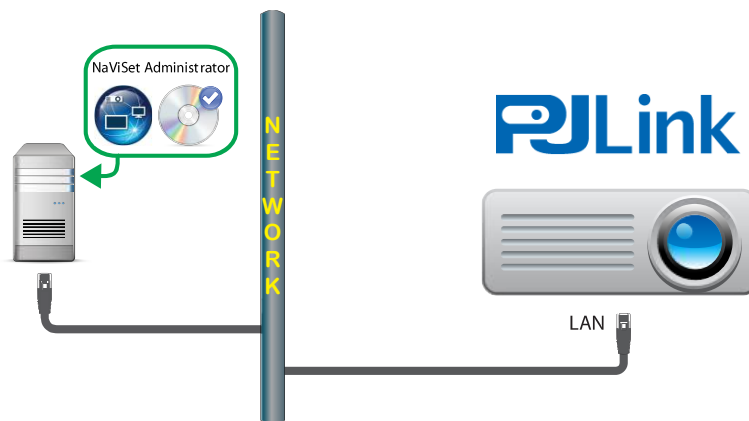

Points clés :

- Les réglages réseau doivent être correctement configurés dans le menu OSD du périphérique.
- En outre, il se peut que le type de communication doive être configuré sur **LAN**.

Reportez-vous à la section relative aux périphériques PJLink du guide de l'utilisateur, afin de savoir quels réglages réseau adopter.

3 Mappage du réseau

Pour créer un réseau dans NaViSet Administrator, il est nécessaire d'ajouter des ordinateurs Windows (version pour Windows uniquement) et des périphériques d'affichage NEC à l'arborescence. Vous pouvez ensuite créer des groupes afin d'organiser ces éléments.

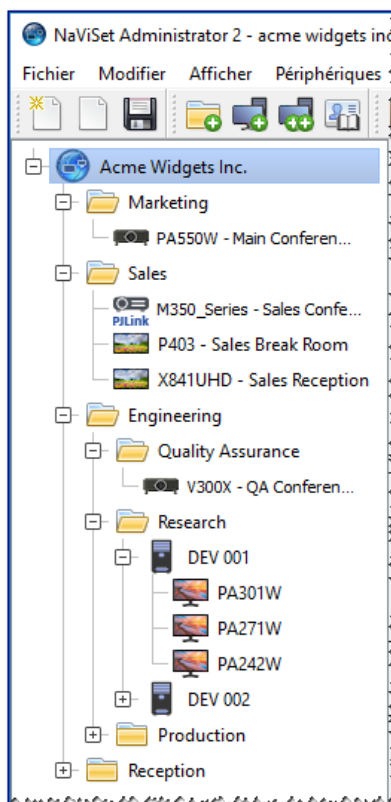

Exemple de périphériques regroupés par service

3.1 Création de groupes

Les **groupes** permettent d'organiser les ordinateurs Windows et les périphériques NEC de manière logique dans l'arborescence. Ils apparaissent sous forme de dossiers et peuvent inclure un ou plusieurs autres groupes, ordinateurs, ou périphériques NEC. Vous pouvez ajouter autant de groupes que vous le souhaitez et réorganiser ces derniers par glisser-déposer. Il est également possible de déplacer des ordinateurs et périphériques d'un groupe à l'autre.

Les groupes sont représentés dans l'arborescence par l'icône de dossier .

Pour ajouter un nouveau groupe :

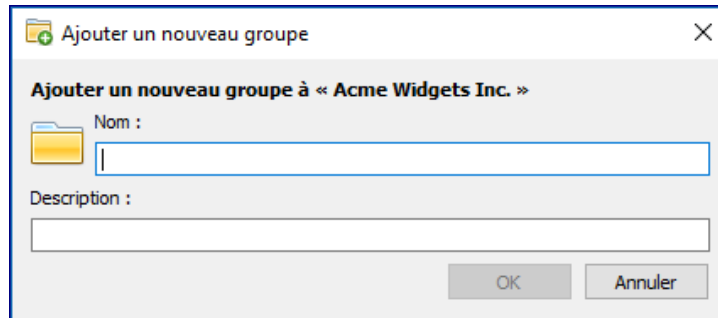

1. Un groupe doit toujours appartenir à un groupe parent. Avec le bouton droit de la souris, cliquez sur le groupe parent, puis sélectionnez **Ajouter un groupe** dans le menu contextuel ; une autre technique consiste à sélectionner un groupe parent et à cliquer sur l'icône .
2. Saisissez un nom et, si vous le souhaitez, une description. Cliquez ensuite sur **OK**.



Reportez-vous au chapitre 2 « *Présentation de l'interface utilisateur : groupes* » du guide de l'utilisateur

3.2 Ajout de périphériques un par un

L'ajout de périphériques un par un s'effectue par le biais de la boîte de dialogue **Ajouter un périphérique**. Vous trouverez ci-dessous des instructions permettant l'ajout d'un ordinateur Windows, moniteur NEC à écran large (connecté ou non en chaîne), de projecteurs NEC et de périphériques PJLink.

1. Cliquez sur l'icône , ou effectuez un clic droit sur un groupe dans l'arborescence et sélectionnez **Ajouter un périphérique**.

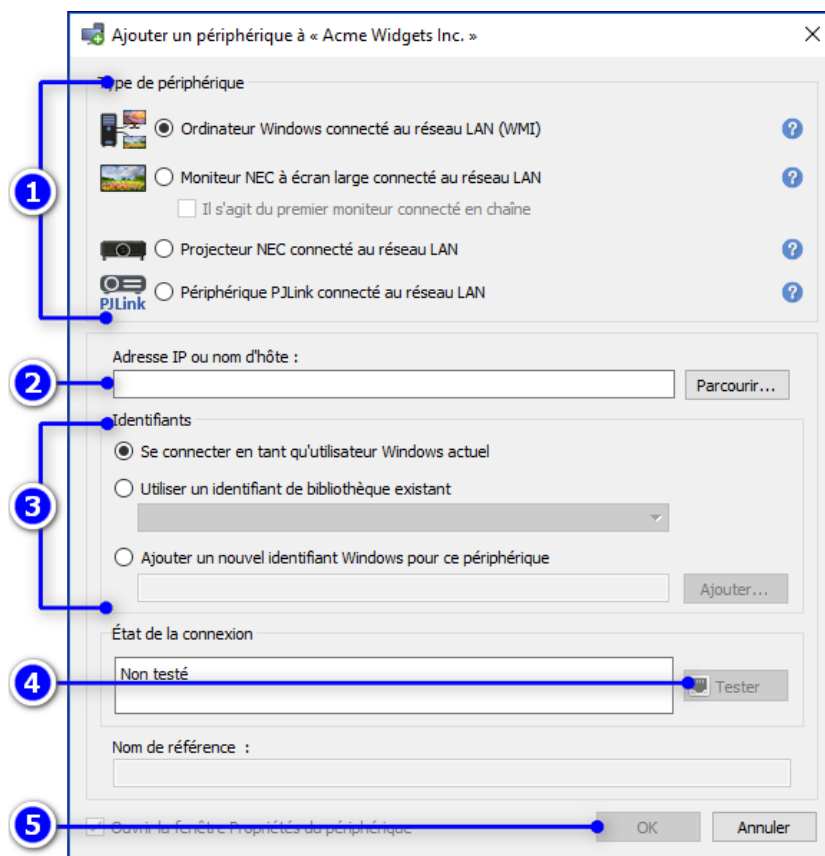

2. Sélectionnez le type d'appareil à ajouter.
3. Saisissez l'**adresse IP** ou le **nom d'hôte** du périphérique.
4. Le cas échéant, configurez les options spécifiques au périphérique :

Ordinateur Windows : sélectionnez les identifiants permettant la connexion à l'ordinateur distant. Vous pouvez utiliser l'identifiant de l'utilisateur Windows actuel, sélectionner un identifiant dans la bibliothèque dédiée, ou ajouter un nouvel identifiant (et l'enregistrer dans la bibliothèque). Passez à l'étape 5. Accédez à la section « Bibliothèque d'identifiants » pour obtenir des informations supplémentaires.

Moniteurs NEC à écran large : sélectionnez l'identifiant du moniteur. Si vous ne le connaissez pas, laissez l'option Détection auto activée. Passez à l'étape 5.

Moniteurs NEC à écran large connectés en chaîne : sélectionnez l'option « Il s'agit du premier moniteur connecté en chaîne ». Sélectionnez l'identifiant de moniteur le plus faible parmi les moniteurs connectés en chaîne, ainsi que le nombre total de moniteurs connectés en chaîne. Passez à l'étape 5.

Projecteurs NEC : passez à l'étape 5.

Périphériques PLink : si le périphérique est protégé par mot de passe, sélectionnez ou créez les identifiants qui permettront de s'y connecter. Vous pouvez ajouter l'identifiant créé dans la bibliothèque d'identifiants. Sinon, passez à l'étape 5. Accédez à la section « Bibliothèque d'identifiants » pour obtenir des informations supplémentaires.

5. Cliquez sur **Tester**.

6. Si la connexion est active, cliquez sur **OK** pour fermer la boîte de dialogue. Le périphérique apparaît alors dans l'arborescence et les informations qui s'y rapportent sont collectées.

Si le test de connexion échoue, assurez-vous d'avoir correctement suivi les étapes 3 et 4.

 **Remarque :**

- **Ordinateurs Windows** : avant de réaliser cette procédure, le logiciel DDC/CI WMI Provider doit être installé sur l'ordinateur. L'ordinateur et tous les moniteurs qui y sont reliés sont ajoutés simultanément à l'arborescence.
- **Moniteurs NEC à écran large connectés en chaîne** : un **hôte connecté en chaîne** est un moniteur NEC connecté au réseau LAN, et auquel un ou plusieurs autres moniteurs à écran large sont connectés par le biais d'une liaison LAN ou RS232. Une fois ajoutés au réseau, NaViSet Administrator peut contrôler tous les moniteurs connectés en chaîne.
- Vous pouvez également connecter vos moniteurs à l'aide de leur adresse IP, via la boîte de dialogue **Ajouter plusieurs périphériques**. Cette dernière méthode est d'ailleurs préférable, car elle garantit des communications plus rapides.



Reportez-vous au chapitre 3, section « *Périphériques : ajout de périphériques un par un* » du guide de l'utilisateur.

3.3 Ajout de plusieurs périphériques

Si vous souhaitez ajouter un grand nombre de périphériques, il est plus simple et plus efficace de les ajouter en même temps. Pour ce faire, vous disposez de plusieurs méthodes, réalisables depuis la boîte de dialogue **Ajouter plusieurs périphériques**.

 **Remarque :**

N'adoptez pas ces méthodes pour ajouter un groupe de moniteurs à écran large connectés en chaîne via une liaison RS232. Reportez-vous plutôt aux instructions de la section précédente, « Ajout de périphériques un par un ».

L'ajout de plusieurs périphériques peut être réalisé des façons suivantes :

- En spécifiant une plage d'adresses IP ;
- Par l'importation d'un fichier :
 - Fichier de base de données NaViSet Administrator,
 - Feuille de calcul,
 - Fichier texte.
- En procédant à une énumération réseau ;
- Par le biais d'Active Directory, pour les ordinateurs Windows (version pour Windows uniquement).

Les instructions de **démarrage rapide** ci-dessous indiquent comment ajouter plusieurs moniteurs à écran large, dont les adresses IP appartiennent à une plage comprise entre 192.168.1.10 et 192.168.1.20.

1. Cliquez sur l'icône , ou effectuez un clic droit sur un groupe et sélectionnez **Ajouter plusieurs périphériques**.

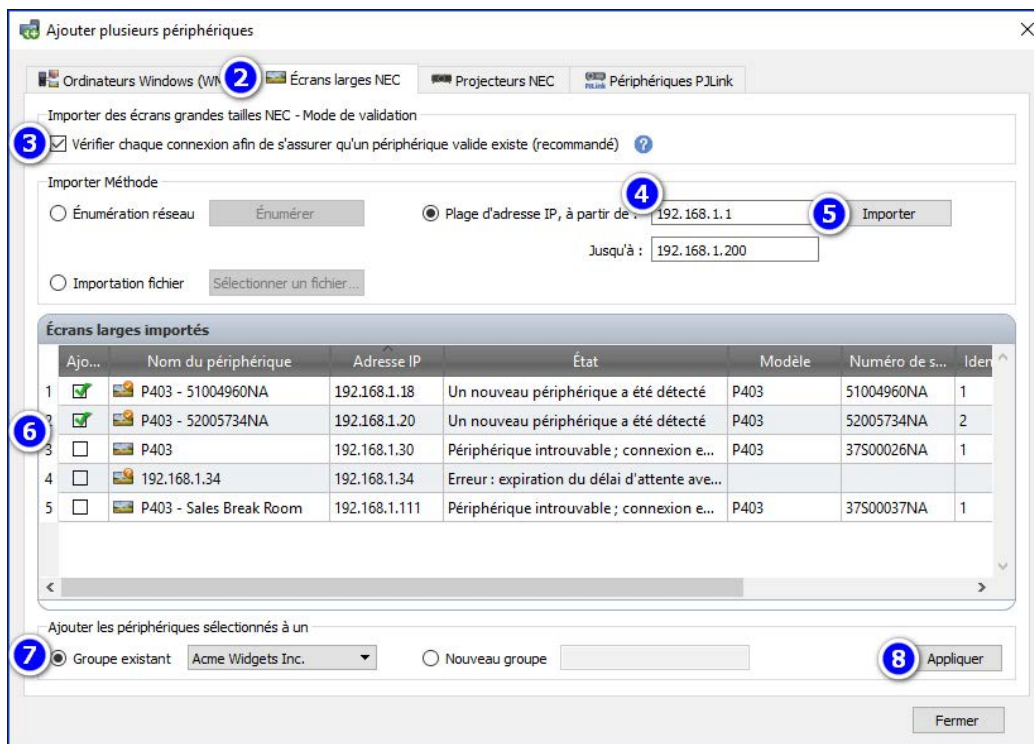

2. Sélectionnez l'onglet **Moniteurs NEC à écran large**.
3. Activez l'option **Interroger chaque connexion pour confirmer l'existence d'un périphérique valide**. Cela permet de tester l'adresse IP de chaque périphérique lors de son importation.
4. Cliquez sur le bouton **Plage d'adresse IP** et saisissez l'adresse IP la plus basse et l'adresse IP la plus élevée de votre plage.
5. Cliquez sur **Importer** pour ajouter les périphériques dans le tableau **Écrans larges importés**.
6. Vérifiez la liste obtenue, puis cochez (ou décochez) les cases situées dans la première colonne afin d'inclure (ou d'exclure) les périphériques correspondants.
7. Sélectionnez **Groupe existant** afin d'ajouter les périphériques à un groupe existant, ou sélectionnez **Nouveau groupe** et attribuez un nom à ce dernier.
8. Cliquez sur **Appliquer**, puis sélectionnez **Oui** dans la boîte de dialogue qui s'affiche. Les périphériques apparaissent alors dans l'arborescence et les informations qui s'y rapportent sont collectées.



Reportez-vous au chapitre 3, section « *Périphériques : ajout de plusieurs périphériques* » du guide de l'utilisateur.

3.4 Bibliothèque d'identifiants

NaViSet Administrator dispose d'une **bibliothèque** qui permet de gérer les **identifiants** et de faciliter leur stockage et leur utilisation, lors de l'accès à plusieurs ordinateurs (version pour Windows uniquement) ou périphériques PLink.

Pour ouvrir cette bibliothèque, cliquez sur l'icône , ou sélectionnez **Bibliothèque d'identifiants** dans le menu **Périphériques**.

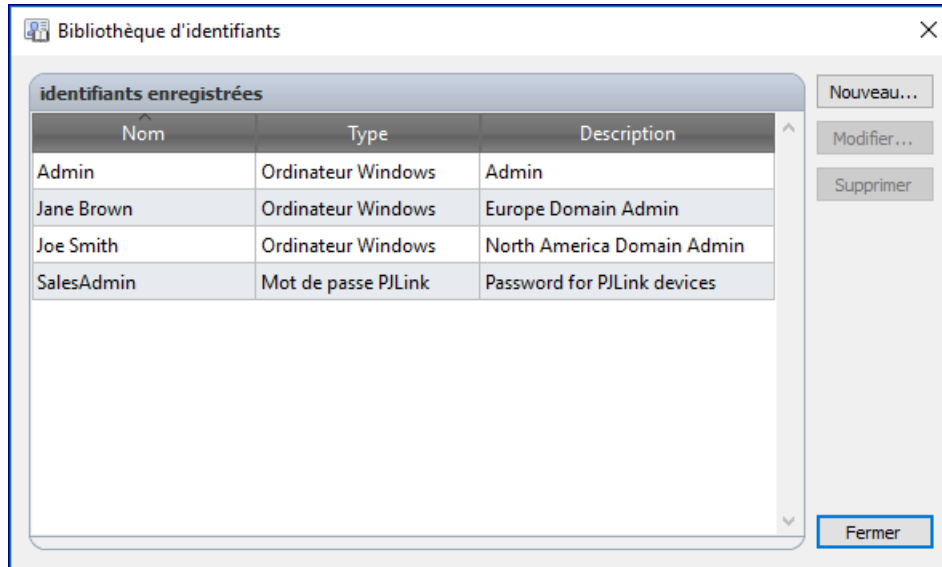

Boîte de dialogue Bibliothèque d'identifiants



Reportez-vous au chapitre 6, section « *Bibliothèque d'identifiants* » du guide de l'utilisateur.

4 Obtention d'informations et contrôle des périphériques

Des informations sur les périphériques et sur leurs réglages sont disponibles dans la fenêtre **Propriétés du périphérique**. Cette dernière vous permet également de contrôler vos périphériques NEC de manière interactive.

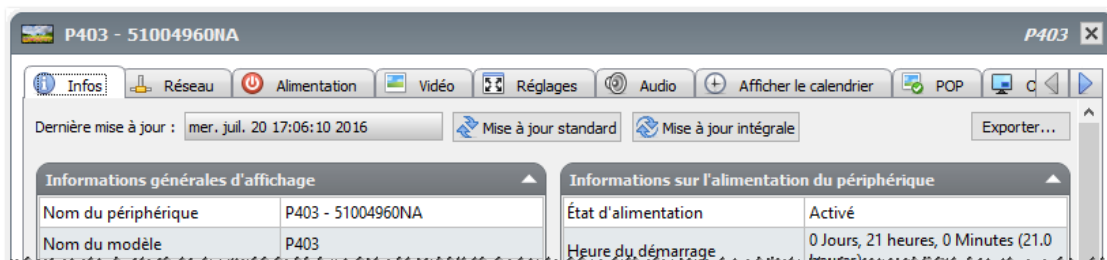

Exemple : fenêtre Propriétés du périphérique

Pour ouvrir la fenêtre des **propriétés** d'un périphérique donné, double-cliquez sur ce dernier dans l'arborescence (ou cliquez dessus avec le bouton droit de la souris), puis sélectionnez **Propriétés** dans le menu contextuel.

Remarque :

Par défaut, les fenêtres Propriétés du périphérique s'affichent dans la zone de fenêtres ancrées. Un nombre indéfini de fenêtres Propriétés du périphérique peut être ouvert au même moment, mais il n'est possible d'ouvrir qu'une de ces fenêtres par périphérique.

4.1 Obtention d'informations sur les périphériques

Il est possible de récupérer les informations les plus récentes concernant les périphériques ; ces informations sont ensuite enregistrées dans la base de données, dans la fenêtre **Propriétés du périphérique**.

Pour mettre à jour les informations relatives à un périphérique :

1. Double-cliquez sur le périphérique dans l'arborescence, ou cliquez dessus avec le bouton droit de la souris. Sélectionnez ensuite **Propriétés** dans le menu contextuel. Une nouvelle fenêtre Propriétés du périphérique s'ouvre, affichant les derniers réglages enregistrés dans la base de données.
2. Dans l'onglet **Infos**, vérifiez la date et l'heure de la dernière mise à jour et, si nécessaire, cliquez sur **Mise à jour standard**. Cette action permet de mettre à jour les informations de base et relatives à l'état du périphérique dans la base de données. Cliquez sur **Mise à jour intégrale** pour mettre à jour l'ensemble des réglages.

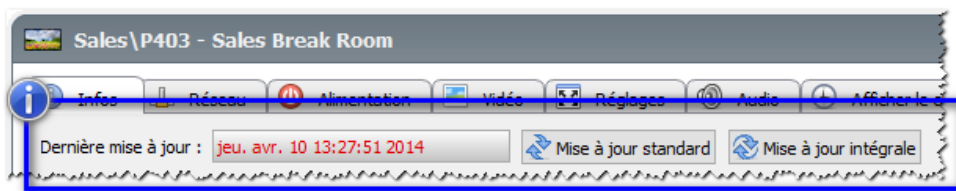

Remarque :

Pour que toutes les informations relatives au périphérique puissent être lues, ce dernier doit être allumé.
 Les valeurs de date et d'heure apparaissent en **rouge** si la mise à jour a été effectuée plus de 24 heures auparavant.

4.2 Contrôle des périphériques

Il est possible de contrôler un périphérique de manière interactive, via la fenêtre **Propriétés du périphérique**. Les commandes fréquemment utilisées sont réparties dans des onglets, qui correspondent chacun à une catégorie (par exemple, **Alimentation**, **Vidéo** et **Réglages**). Vous pouvez également accéder à l'ensemble des commandes prises en charge par le périphérique via l'onglet **Personnaliser**.

Exemple : modification d'un réglage courant

Consultez les instructions de **démarrage rapide** ci-dessous pour savoir comment verrouiller le menu OSD, afin d'empêcher toute modification via les touches de commande du moniteur.

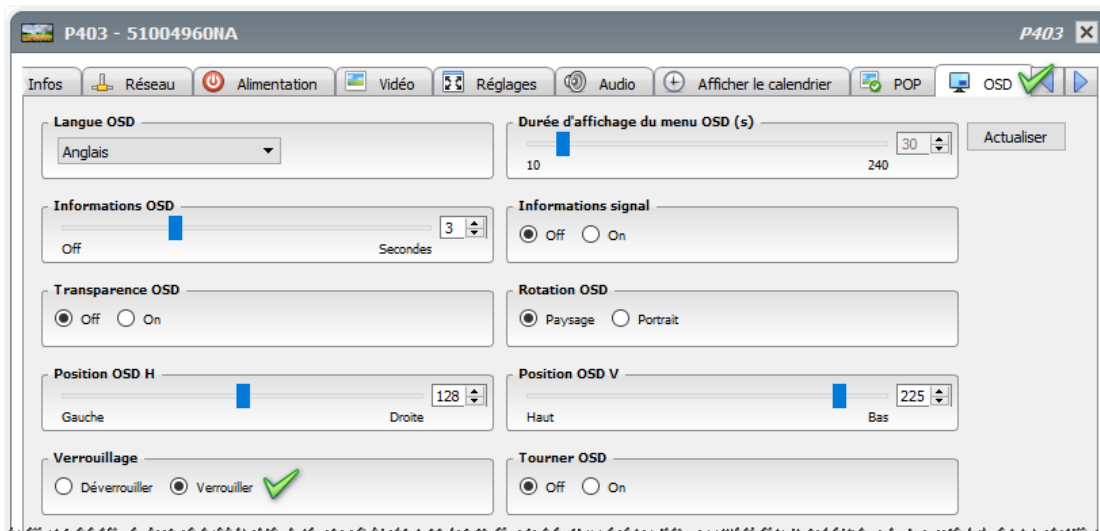

Remarque :

Vérifiez que les périphériques sont allumés avant de modifier un réglage ou une commande.

1. Ouvrez la fenêtre **Propriétés du périphérique** en double-cliquant sur ce dernier dans l'arborescence (ou cliquez sur le périphérique à l'aide du bouton droit de la souris et sélectionnez **Propriétés** dans le menu contextuel).
2. Sélectionnez l'onglet **OSD**. Lorsque vous cliquez sur un onglet, la récupération des réglages du périphérique est effectuée en temps réel.
3. Cliquez sur le bouton **Verrouiller** dans la section **Verrouillage**. Les commandes sont envoyées au périphérique en temps réel.

Exemple : modification d'un réglage non courant

Les moniteurs NEC prenant en charge un nombre important de commandes, toutes ne sont pas accessibles depuis les onglets de la fenêtre Propriétés du périphérique. La plupart sont néanmoins disponibles depuis l'onglet **Personnaliser**.

Consultez les instructions de **démarrage rapide** ci-dessous pour savoir comment modifier la couleur de la bordure latérale.

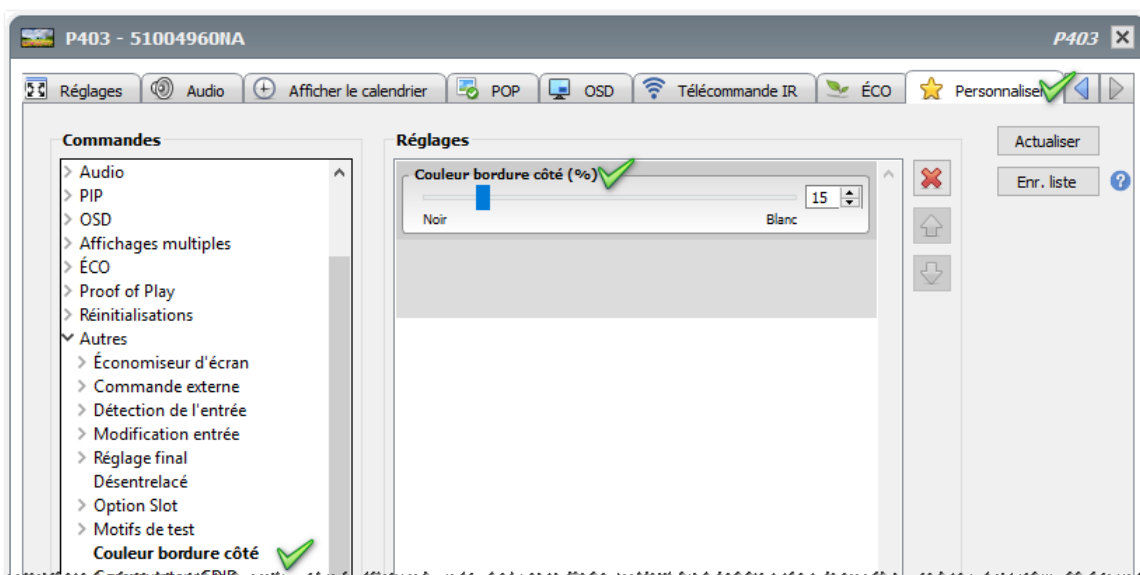

Remarque :

Vérifiez que les périphériques sont allumés avant de modifier un réglage ou une commande.

1. Ouvrez la fenêtre **Propriétés du périphérique** et sélectionnez l'onglet **Personnaliser**.
2. Cliquez sur la commande **Couleur bordure côté** dans la liste **Commandes**. La commande est alors ajoutée à la liste **Réglages** ; sa valeur actuelle est lue en temps réel.
3. Placez le curseur sur la valeur de votre choix. Cette nouvelle valeur est communiquée au moniteur en temps réel.
4. **Facultatif** : cliquez sur le bouton **Enr. liste** pour enregistrer la liste de commandes, afin qu'elle s'ouvre automatiquement dans l'onglet Personnaliser applicable au périphérique.

5 Création et exécution de tâches

Les **tâches** sont des opérations permettant d'exécuter des commandes sur un ou plusieurs périphériques. Elles peuvent être réalisées à la demande, ou programmées afin d'être exécutées à des moments donnés, à des intervalles déterminés ou sur des périodes de temps spécifiques.

Quatre types de tâches peuvent être effectués dans NaViSet Administrator :

- **Tâches de type Commande** : elles permettent de modifier des réglages, ou de réaliser des opérations sur les périphériques (allumer le moniteur, sélectionner une entrée vidéo spécifique, ou sélectionner une chaîne TV, par exemple). Ce type de tâche sert également à créer une configuration prédéfinie, qui peut être ensuite appliquée aux moniteurs.
- **Tâches de type Conditionnelle** : elles permettent de lire un ou plusieurs réglages relatifs aux périphériques à intervalle régulier, et d'afficher des messages d'alerte si la valeur de l'un d'eux est modifiée ou se situe en dehors d'une plage prédéfinie. Il est également possible de spécifier une action à effectuer en cas d'alerte. Par exemple, si le message d'alerte indique une température élevée, la tâche peut activer automatiquement les ventilateurs de refroidissement ou diminuer la luminosité, afin de réduire la température.
- **Tâches de type Informative** : elles permettent de lire un ou plusieurs réglages relatifs aux périphériques à intervalle régulier, et d'afficher les lectures en temps réel. Par exemple, ce type de tâche peut être utilisé pour surveiller la température interne d'un moniteur.
- **Tâches intégrées** : il s'agit de tâches spéciales, créées par le système. Ces tâches sont visibles uniquement si des périphériques les prenant en charge existent dans l'arborescence.

 **Remarque :**

Proof of Play est un exemple de tâche intégrée. Elle utilise la capacité du périphérique à enregistrer les modifications ayant un effet sur le contenu audio ou visuel présenté. Reportez-vous au chapitre 7, section « *Tâches : Proof of Play* » du guide de l'utilisateur.

Lorsqu'une tâche est exécutée, l'opération à réaliser est effectuée sur l'ensemble des périphériques sélectionnés dans la tâche avant son exécution. Les tâches de type Informative et Conditionnelle peuvent être programmées pour être réalisées à des intervalles spécifiques, pour une durée définie ou non.

Quel que soit le type de tâche sélectionné, l'historique du résultat de chaque opération est enregistré dans la base de données. Il peut être consulté au moment même de l'exécution de la tâche, ou ultérieurement. L'historique des tâches peut être exporté via le presse-papier, une feuille de calcul Excel, ou un fichier texte délimité.

5.1 Bibliothèque des tâches

La **Bibliothèque des tâches** permet de créer, modifier, dupliquer et supprimer tout type de tâches. Elle permet également de consulter et d'exporter l'historique d'exécution d'une tâche.

Pour l'ouvrir, cliquez sur l'icône , ou sélectionnez **Bibliothèque des tâches** dans le menu **Tâches**.

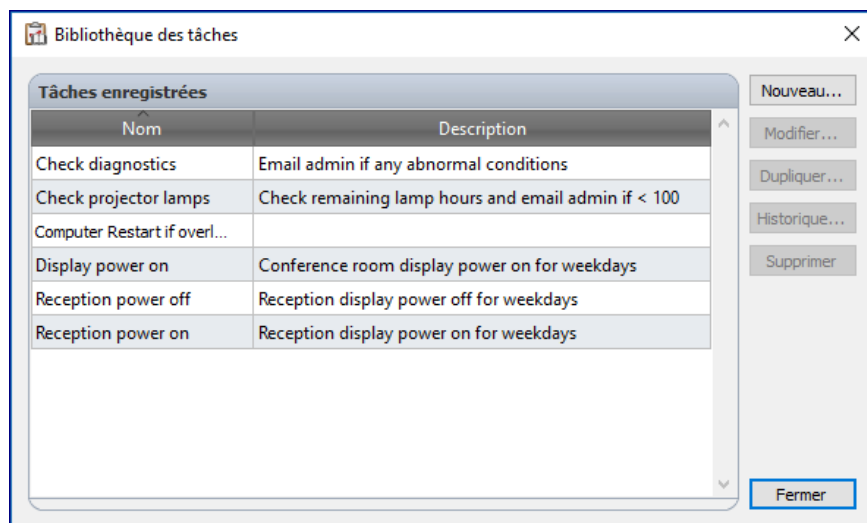

Boîte de dialogue Bibliothèque des tâches

5.2 Gestionnaire des tâches

La fenêtre **Gestionnaire des tâches** est divisée en 3 sections : **Tâches inactives**, **Tâches actives** et **Alertes**.

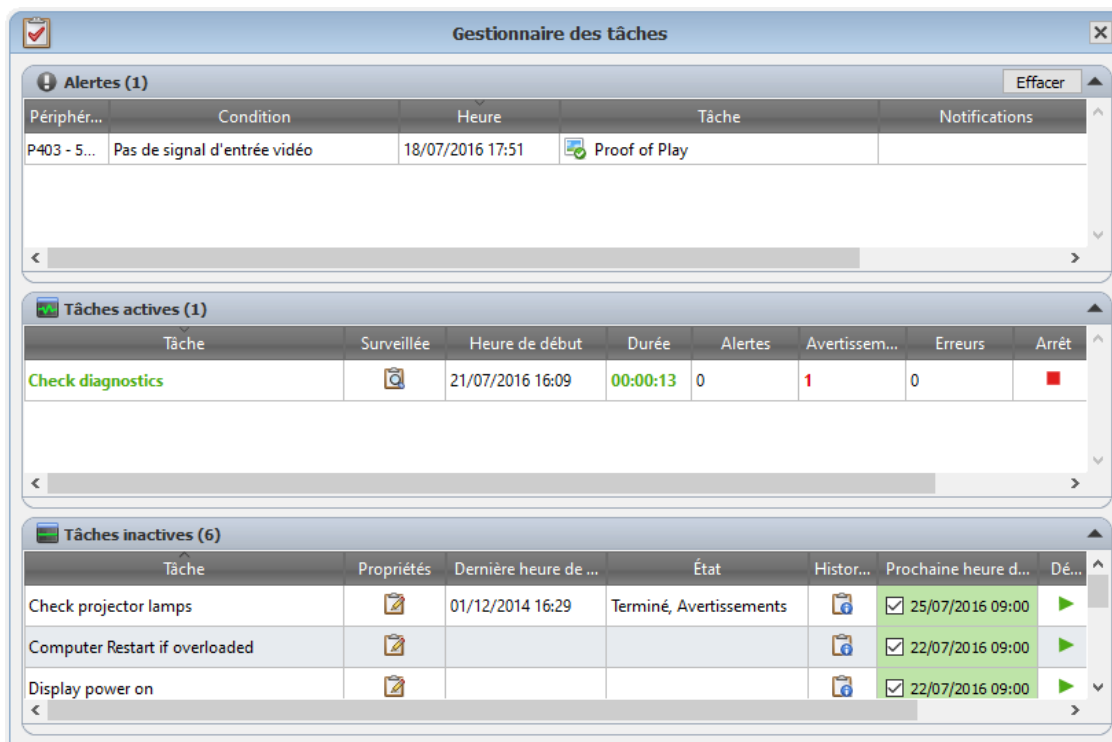

Fenêtre ancrée du gestionnaire des tâches

Tableau Tâches inactives

Le tableau Tâches inactives répertorie les tâches définies dans la base de données qui ne sont pas en cours d'exécution. Les tâches nouvellement créées apparaissent dans ce tableau. Plusieurs opérations peuvent être réalisées depuis le tableau Tâches inactives :

- Cliquez sur l'icône pour ouvrir la boîte de dialogue **Propriétés de la tâche** et visualiser ou modifier une tâche.
- Cliquez sur l'icône pour ouvrir la fenêtre **Visionneur de l'historique de la tâche** et afficher les résultats des tâches exécutées précédemment.
- Cliquez sur une case à cocher dans la colonne **Prochaine heure de début** pour programmer ou déprogrammer l'exécution d'une tâche.
- Cliquez sur l'icône pour démarrer manuellement une tâche.

Tableau Tâches actives

Le tableau Tâches actives répertorie les tâches définies dans la base de données qui sont en cours d'exécution. Une tâche démarrée manuellement ou de manière automatique est déplacée du tableau Tâches inactives vers le tableau Tâches actives. Lorsqu'une tâche est terminée ou interrompue, elle est à nouveau déplacée vers le tableau Tâches inactives. Plusieurs opérations peuvent être réalisées depuis le tableau Tâches inactives :



- Cliquez sur l'icône  pour ouvrir la fenêtre **Visionneur de tâches** et surveiller l'exécution de la tâche en temps réel.
- Cliquez sur l'icône  pour interrompre une tâche.

Tableau Alertes

Le tableau Alertes répertorie l'ensemble des messages d'alerte générés par une tâche conditionnelle. Tous ces messages sont stockés dans la base de données, jusqu'à ce qu'ils soient supprimés du tableau à l'aide du bouton **Effacer**.

Remarque :

Les alertes générées durant la session en cours apparaissent en rouge. Les alertes générées lors des sessions précédentes apparaissent dans la couleur de texte standard.



Reportez-vous au chapitre 7, section « Tâches » du guide de l'utilisateur.

5.3 Création de tâches

Les tâches peuvent être créées à l'aide de l'**assistant de création de tâche**, accessible depuis le menu **Tâches** ou en cliquant sur le bouton Assistant de création de tâche. Cet assistant vous guide pas à pas lors de la création d'une tâche.

Les tâches peuvent également être créées directement en sélectionnant **Nouvelles tâches** dans le menu **Tâches**, en cliquant sur le bouton Nouvelle tâche, ou en sélectionnant **Nouveau** dans la bibliothèque de tâches.



Reportez-vous au chapitre 7, section « Tâches : création de tâches » du guide de l'utilisateur.

5.3.1 Tâches de type Commande

Les **tâches de type Commande** sont utilisées pour modifier les réglages de vos périphériques NEC. Consultez les instructions de **démarrage rapide** ci-dessous pour savoir comment créer une telle tâche.

1. Cliquez sur l'icône , ou sélectionnez **Nouvelle tâche** dans le menu **Tâches**.

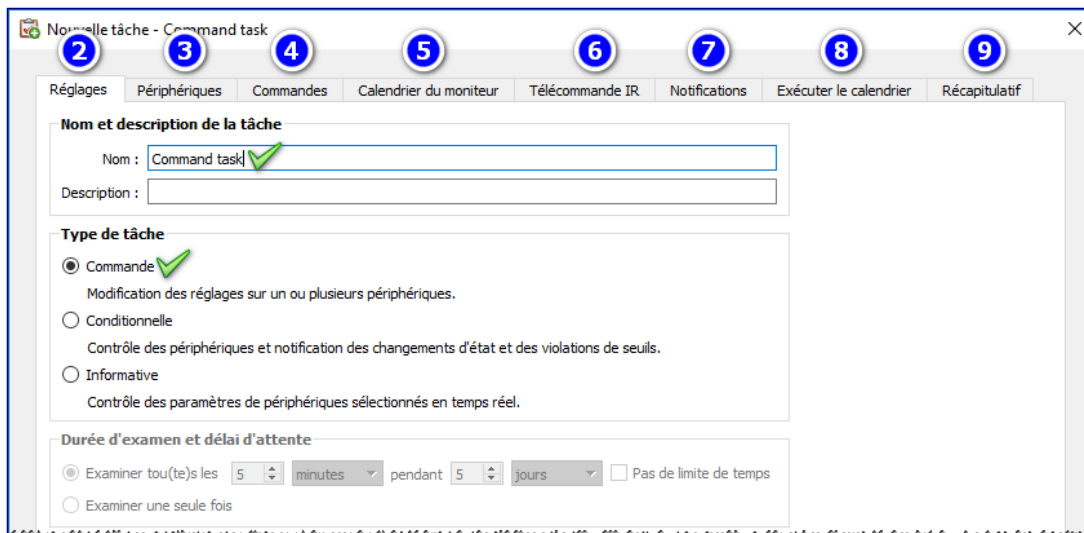

2. Dans l'onglet **Réglages**, saisissez un nom pour la tâche. La saisie d'une description est facultative. Vérifiez que le type de tâche **Commande** est sélectionné.
3. Cliquez sur l'onglet **Périphériques** et sélectionnez tous les périphériques sur lesquels vous souhaitez exécuter la tâche. Si les moniteurs sélectionnés prennent en charge les fonctionnalités Télécommande IR ou Calendrier du moniteur, les onglets correspondants s'affichent.
4. Cliquez sur l'onglet **Commandes** et, pour chaque commande à envoyer :
 - Cliquez sur la commande désirée dans l'arborescence (elle est alors ajoutée à la liste **Commandes**) ;
 - Définissez la valeur de la commande.
5. **Facultatif** : cliquez sur l'onglet **Calendrier du moniteur** pour définir une programmation applicable à un périphérique donné.
6. **Facultatif** : cliquez sur l'onglet **Télécommande IR** pour que la tâche envoie une ou plusieurs commandes à distance par infrarouge.
7. **Facultatif** : cliquez sur l'onglet **Notifications** pour être informé par e-mail de l'état d'avancement de la tâche, ainsi que des problèmes rencontrés lors de son exécution.
8. **Facultatif** : cliquez sur l'onglet **Exécuter le calendrier** pour programmer l'exécution de la tâche à intervalles réguliers.
9. **Facultatif** : cliquez sur l'onglet **Récapitulatif** pour afficher l'ensemble des réglages de la tâche, puis cliquez sur **OK**.

Dès qu'une tâche est créée, elle apparaît dans le tableau **Tâches inactives** du **Gestionnaire des tâches**.



Reportez-vous au chapitre 7, section « *Tâches : création de tâches de type Commande* » du guide de l'utilisateur.

5.3.2 Tâches de type Conditionnelle

Les **tâches de type Conditionnelle** sont utilisées pour vérifier les réglages des périphériques à intervalles réguliers, et pour afficher des messages d'alertes si ces valeurs sont modifiées, ou si elles se situent en dehors d'une plage prédéfinie. Consultez les instructions de **démarrage rapide** ci-dessous pour savoir comment créer une telle tâche.

1. Cliquez sur l'icône , ou sélectionnez **Nouvelle tâche** dans le menu **Tâches**.

2. Dans l'onglet **Réglages**, saisissez un nom pour la tâche. La saisie d'une description est facultative.
3. Sélectionnez le type de tâche **Conditionnelle**, puis indiquez la fréquence à laquelle vous souhaitez obtenir des informations sur les périphériques.
4. Cliquez sur l'onglet **Périphériques** et sélectionnez tous les périphériques sur lesquels vous souhaitez exécuter la tâche.
5. Cliquez sur l'onglet **Conditions** et, pour chaque réglage à vérifier :
 - Cliquez sur le réglage désiré dans l'arborescence (la commande est alors ajoutée à la liste **Conditions**) ;
 - Modifiez la commande afin de créer l'expression conditionnelle souhaitée.
6. **Facultatif** : cliquez sur l'onglet **Actions** si vous souhaitez envoyer une commande au périphérique en cas d'alerte.
7. **Facultatif** : cliquez sur l'onglet **Notifications** pour être informé par e-mail des alertes, de l'état d'avancement de la tâche, ainsi que des problèmes rencontrés lors de son exécution.
8. **Facultatif** : cliquez sur l'onglet **Exécuter le calendrier** pour programmer l'exécution de la tâche à intervalles réguliers.
9. **Facultatif** : cliquez sur l'onglet **Récapitulatif** pour afficher l'ensemble des réglages de la tâche, puis cliquez sur **OK**.

Dès qu'une tâche est créée, elle apparaît dans le tableau **Tâches inactives** du **Gestionnaire des tâches**.



Reportez-vous au chapitre 7, section « *Tâches : création de tâches de type Conditionnelle* » du guide de l'utilisateur.

5.3.3 Tâches de type Informative

Les **tâches de type Informative** permettent de lire un ou plusieurs réglages des périphériques à intervalle régulier, et d'afficher les lectures en temps réel. Consultez les instructions de **démarrage rapide** ci-dessous pour savoir comment créer une telle tâche.

1. Cliquez sur l'icône , ou sélectionnez **Nouvelle tâche** dans le menu **Tâches**.

2. Dans l'onglet **Réglages**, saisissez un nom pour la tâche. La saisie d'une description est facultative.
3. Sélectionnez le type de tâche **Informative**, puis indiquez la fréquence à laquelle vous souhaitez obtenir des informations sur les périphériques.
4. Cliquez sur l'onglet **Périphériques** et sélectionnez tous les périphériques sur lesquels vous souhaitez exécuter la tâche.
5. Cliquez sur l'onglet **Éléments de la requête** et cliquez sur chacun des réglages à lire dans la liste arborescente. L'élément est alors ajouté à la liste **Éléments de la requête**.
6. **Facultatif** : cliquez sur l'onglet **Notifications** pour être informé par e-mail de l'état d'avancement de la tâche, ainsi que des problèmes rencontrés lors de son exécution.
7. **Facultatif** : cliquez sur l'onglet **Exécuter le calendrier** pour programmer l'exécution de la tâche à intervalles réguliers.
8. **Facultatif** : cliquez sur l'onglet **Récapitulatif** pour afficher l'ensemble des réglages de la tâche, puis cliquez sur **OK**.

Dès qu'une tâche est créée, elle apparaît dans le tableau **Tâches inactives** du **Gestionnaire des tâches**.



Reportez-vous au chapitre 7, section « *Tâches : création de tâches de type Informative* » du guide de l'utilisateur.

5.3.4 Envoi de notifications par e-mail

L'option **Notifications** permet d'autoriser l'application à informer, par e-mail, une ou plusieurs personnes de l'état d'avancement d'une tâche. Par exemple, un administrateur peut souhaiter être informé de l'achèvement d'une tâche impliquant une centaine de périphériques, ou des problèmes survenus lors de la réalisation de l'opération. Tous les types de tâche permettent l'envoi de notifications par e-mail.

Consultez les instructions de **démarrage rapide** ci-dessous pour savoir comment programmer l'envoi de notifications par e-mail lors de la création d'une nouvelle tâche.

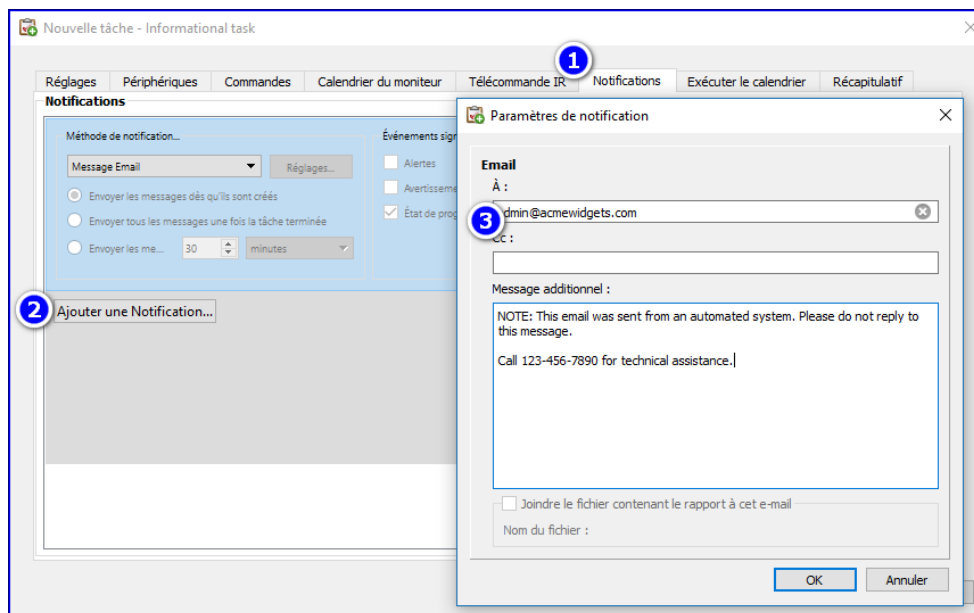

1. Cliquez sur l'onglet **Notifications**, puis sur **Ajouter une notification**.
2. Dans la liste déroulante **Méthode de notification**, sélectionnez **Message e-mail**.
3. Dans la boîte de dialogue **Paramètres de notification**, saisissez l'adresse e-mail du destinataire. Vous pouvez également saisir un **message additionnel** qui sera ajouté à la fin de tous les e-mails.
4. Cliquez sur **OK** pour fermer la boîte de dialogue Paramètres de notification.
5. Activez l'option **Alertes**.



Reportez-vous au chapitre 7, section « *Tâches : onglet Notifications* » du guide de l'utilisateur

5.3.5 Programmation de tâches

L'onglet **Exécuter le calendrier** permet de définir les modalités d'exécution de la tâche. Les tâches peuvent être démarrées manuellement (**Sur demande**), ou programmées (**Planifié**) afin d'être exécutées pendant une période prédéfinie. Les tâches **temporaires** doivent être lancées manuellement ; elles ne sont actives qu'au cours de la session actuellement ouverte dans NaViSet Administrator. Tous les types de tâches peuvent être planifiés.

Les instructions de **démarrage rapide** ci-dessous indiquent la marche à suivre pour programmer l'exécution d'une tâche chaque lundi à 9 h.

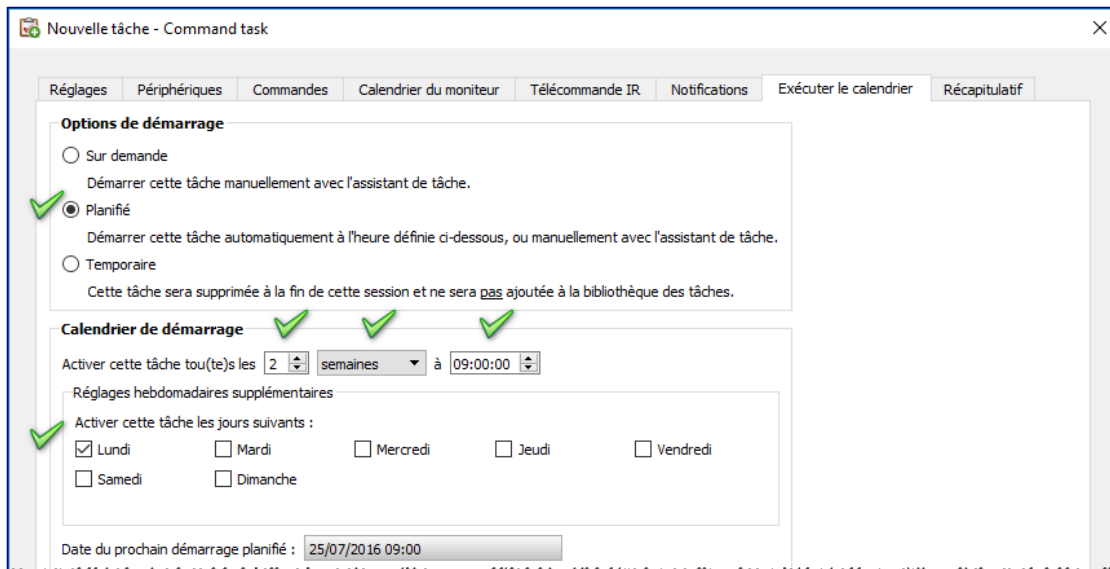

1. Cliquez sur l'onglet **Exécuter le calendrier** et sélectionnez l'option **Planifié**.
2. Modifiez les réglages de la section **Planifié** comme illustré ci-dessus.



Reportez-vous au chapitre 7, section « *Tâches : onglet Planifié* » du guide de l'utilisateur.

5.4 Exécution de tâches

Une fois la tâche créée, elle doit être **exécutée** afin que soient réalisées les opérations pour lesquelles elle a été paramétrée.

Les tâches peuvent être démarrées manuellement (**Sur demande**), ou automatiquement (**Planifié**).

Pour démarrer une tâche manuellement (**Sur demande**) :

1. Dans le tableau **Tâches inactives** du **Gestionnaire des tâches**, cliquez sur le bouton ► associé à la tâche.
2. **Facultatif** : dans le tableau **Tâches actives**, cliquez sur l'icône 📄 pour ouvrir la fenêtre **Visionneur de tâches** et contrôler l'exécution de la tâche en temps réel.
3. **Facultatif** : dans le tableau **Tâches actives**, cliquez sur l'icône ■ pour interrompre une tâche.

5.5 Historique de la tâche

Par défaut, tous les résultats des tâches terminées sont enregistrés dans la base de données. Ces résultats peuvent être visualisés, exportés ou supprimés à l'aide du **visionneur de l'historique de la tâche**.

Pour ouvrir ce visionneur, cliquez sur l'icône  dans le tableau **Tâches inactives** du **Gestionnaire des tâches**.

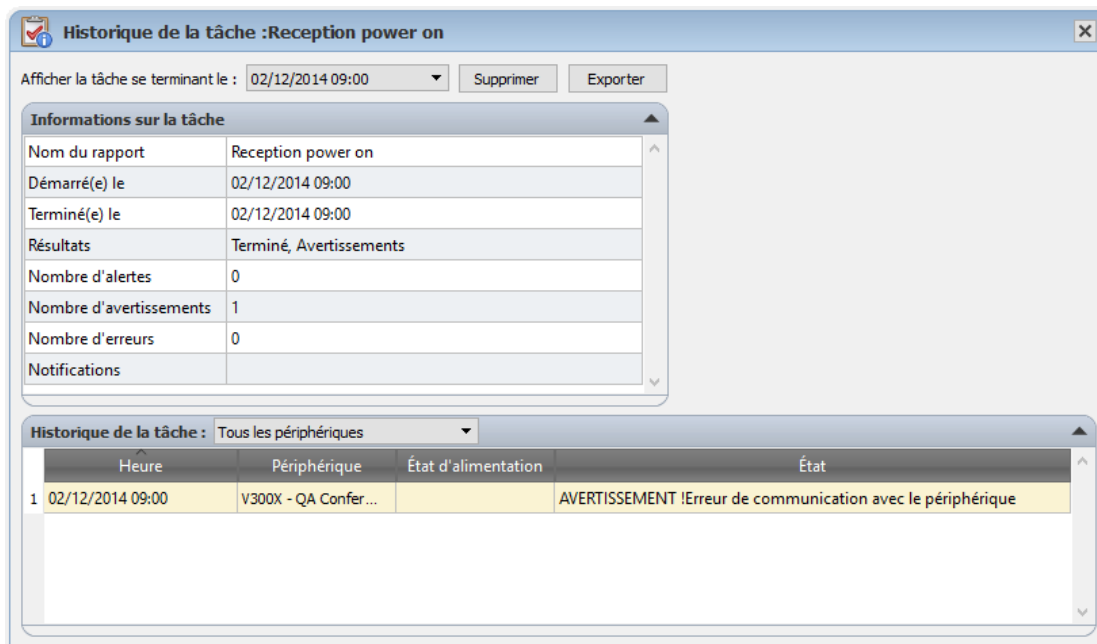

Fenêtre ancree du visionneur de l'historique de la tâche

Plusieurs opérations peuvent être réalisées dans le visionneur de l'historique de la tâche :

- Choisissez une version spécifique des résultats d'une tâche en sélectionnant la date et l'heure d'achèvement de cette dernière, dans la liste déroulante **Afficher la tâche se terminant le**.
- Cliquez sur le bouton **Supprimer** pour supprimer définitivement de la base de données la version sélectionnée des résultats d'une tâche.
- Cliquez sur le bouton **Exporter** pour exporter, dans un fichier texte ou une feuille de calcul, la version sélectionnée des résultats d'une tâche.
- Sélectionnez un type de périphérique spécifique dans le tableau **Données de la tâche**, afin de masquer tous les autres périphériques.
- Activez l'option **Activer le tri par colonne** et cliquez dans une colonne afin de trier le tableau en fonction de cette dernière.



Reportez-vous au chapitre 7, section « *Tâches : historique de la tâche* » du guide de l'utilisateur.

6 Création et exécution de rapports

Les rapports permettent de recueillir, puis de rassembler dans un document, les informations et les valeurs des réglages d'un ou plusieurs périphériques.

Ces rapports peuvent être établis en temps réel (les informations relatives aux périphériques sont alors obtenues au moment où l'opération est exécutée), ou d'après les informations stockées dans la base de données actuelle. Il est également possible d'effectuer une requête hybride. Seuls seront alors analysés les périphériques dont les informations ont été recueillies avant une date spécifique. Cette option permet d'éviter les requêtes en temps réel inutiles. Il prend en effet plus de temps d'effectuer ce type d'opération que d'interroger la base de données.

Les résultats d'un rapport peuvent être enregistrés dans la base de données, voire exportés dans une feuille de calcul Excel ou un fichier texte délimité. Lorsqu'ils sont enregistrés dans la base de données, les résultats d'un rapport peuvent être visualisés à n'importe quel moment, à l'aide du **visionneur de l'historique du rapport**. Les résultats des rapports sont sauvegardés chaque fois qu'un rapport est généré. Vous disposez ainsi d'un historique de l'évolution du rapport au fil du temps. Lorsque les notifications par e-mail sont activées pour un rapport et que ce dernier est enregistré dans un fichier, le fichier peut être joint à l'e-mail.

Les rapports peuvent être notamment utilisés pour :

- effectuer le suivi des ordinateurs et des moniteurs d'une organisation, en enregistrant le nom du périphérique, son modèle, son numéro de série et sa marque d'inventaire.
- surveiller le nombre d'heures d'utilisation des moniteurs, les économies réalisées, ou tout autre réglage pouvant être lu sur un périphérique.

6.1 Bibliothèque de rapports

La **bibliothèque de rapports** permet de créer, modifier, dupliquer ou supprimer des rapports. Elle permet également de consulter et d'exporter l'historique d'exécution d'un rapport.

Pour ouvrir la bibliothèque de rapports, cliquez sur l'icône , ou sélectionnez **Bibliothèque de rapports** dans le menu **Rapports**.

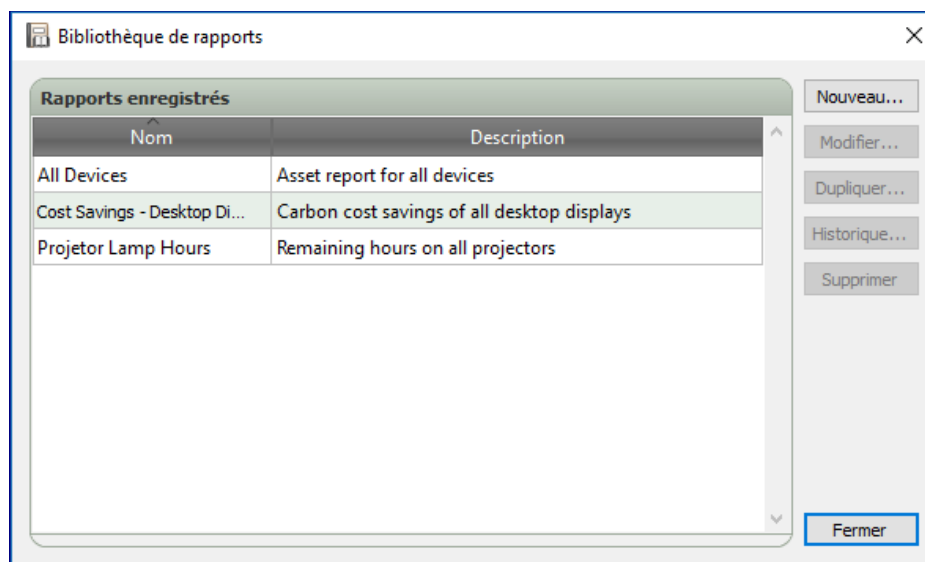

Boîte de dialogue Bibliothèque de rapports

6.2 Gestionnaire des rapports

La fenêtre Gestionnaire des rapports est divisée en deux sections : **Rapports actifs** et **Rapports inactifs**.



Fenêtre ancrée du gestionnaire des rapports

Tableau Rapports actifs

Le tableau Rapports actifs répertorie les rapports définis dans la base de données qui sont en cours d'exécution. Un rapport en cours d'exécution est déplacé du tableau Rapports inactifs vers le tableau Rapports actifs. Lorsqu'un rapport est terminé ou interrompu, il est à nouveau déplacé vers le tableau Rapports inactifs. Plusieurs opérations peuvent être réalisées depuis le tableau Rapports actifs :

- Cliquez sur l'icône pour ouvrir la fenêtre **Visionneur de rapports** et surveiller l'exécution du rapport en temps réel.
- Cliquez sur l'icône pour interrompre un rapport.

Tableau Rapports inactifs

Le tableau Rapports inactifs répertorie les rapports définis dans la base de données qui ne sont pas en cours d'exécution. Les rapports nouvellement créés apparaissent dans ce tableau. Plusieurs opérations peuvent être réalisées depuis le tableau Rapports inactifs :

- Cliquez sur l'icône pour ouvrir la boîte de dialogue **Propriétés du rapport** et visualiser ou modifier un rapport.
- Cliquez sur l'icône pour ouvrir la fenêtre **Visionneur de l'historique du rapport** et afficher les résultats des rapports établis précédemment.

- Cliquez sur l'icône ► pour exécuter un rapport.



Reportez-vous au chapitre 8, section « *Rapports* » du guide de l'utilisateur.

6.3 Création de rapports

Consultez les instructions de **démarrage rapide** ci-dessous pour savoir comment créer un rapport.

1. Cliquez sur l'icône , ou sélectionnez **Nouveau rapport** depuis le menu **Rapports**.

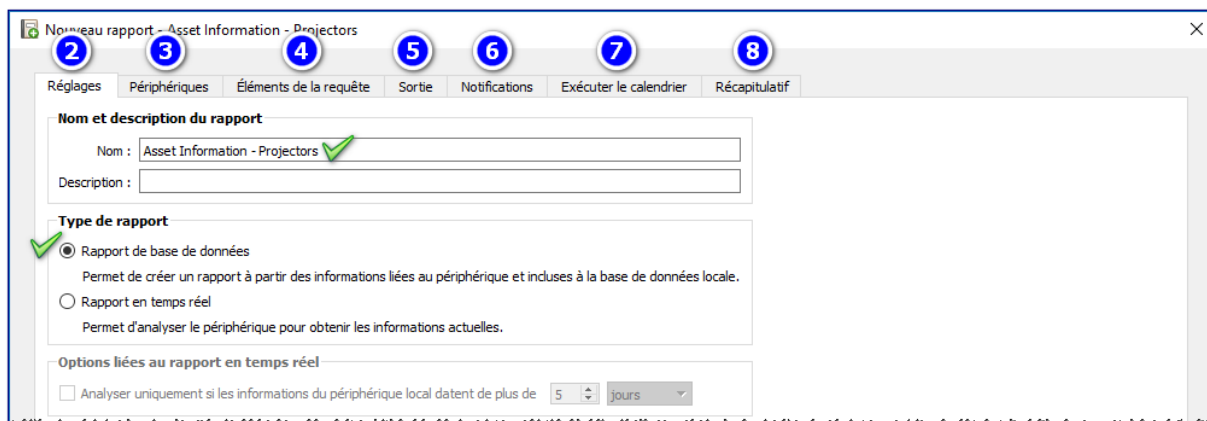

2. Dans l'onglet **Réglages** :

- Saisissez un nom pour le rapport. La saisie d'une description est facultative.
- Choisissez un type de rapport. Les rapports de type **Rapport de base de données** sont créés exclusivement à l'aide des informations disponibles dans la base de données ; les rapports de type **Rapport en temps réel** sont créés à l'aide des informations reçues directement par les périphériques sélectionnés, au moment de l'exécution du rapport.
- Sélectionnez l'option **Analyser uniquement si les informations du périphérique local datent de plus de...** pour créer un rapport hybride : seuls seront analysés en temps réel les périphériques dont les informations ont été recueillies avant une date spécifique.

3. Cliquez sur l'onglet **Périphériques** et sélectionnez tous les périphériques pour lesquels exécuter le rapport.

Remarque : les périphériques d'affichage connectés aux ordinateurs Windows, ainsi que les moniteurs connectés en chaîne, ne sont pas répertoriés dans l'onglet Périphériques. Ils sont détectés et ajoutés automatiquement lorsque le rapport est en cours d'exécution.

4. Cliquez sur l'onglet **Éléments de la requête** et, pour chaque colonne du rapport, sélectionnez un élément de l'arborescence. L'élément est alors ajouté à la liste **Éléments de la requête**.

Remarque : plusieurs éléments sont ajoutés par défaut. Les éléments de la liste apparaissant sur fond rouge permettent l'identification du périphérique et doivent être obligatoirement sélectionnés.

5. Cliquez sur l'onglet **Sortie** et sélectionnez les types de fichier d'exportation de votre choix.

6. **Facultatif** : cliquez sur l'onglet **Notifications** pour être informé par e-mail de l'état d'avancement du processus, ainsi que des problèmes rencontrés lors de son exécution.
7. **Facultatif** : cliquez sur l'onglet **Exécuter le calendrier** pour programmer l'exécution du rapport à intervalles réguliers.
8. **Facultatif** : cliquez sur l'onglet **Récapitulatif** pour afficher l'ensemble des réglages du rapport, puis cliquez sur **OK**.

Dès qu'un rapport est créé, il apparaît dans la **Bibliothèque de rapports** et dans le tableau **Rapports inactifs** du **Gestionnaire des rapports**.





Reportez-vous au chapitre 8, section « *Rapports : création de rapports* » du guide de l'utilisateur.

6.4 Exécution de rapports

Lorsque vous **créez** un rapport, vous créez en réalité un *script* de rapport, sauvegardé dans la base de données. Vous devez **exécuter** le rapport afin de générer la feuille de calcul ou le fichier texte correspondant au rapport.

Pour exécuter un rapport :

1. Dans le tableau **Rapports inactifs** du **Gestionnaire des rapports**, cliquez sur le bouton ► associé au rapport.
2. **Facultatif** : cliquez sur l'icône  dans le tableau **Rapports actifs** pour contrôler l'exécution du rapport en temps réel.
3. **Facultatif** : cliquez sur l'icône  dans le tableau **Rapports actifs** pour interrompre l'exécution du rapport.

Si un type de fichier d'exportation a été choisi au moment de la création du rapport, ce fichier s'ouvre automatiquement dans le programme défini par défaut, une fois le rapport terminé.

Remarque:

Pour activer ou désactiver cette option, utilisez la fonctionnalité **Ouvrir les fichiers de rapport une fois la tâche terminée** de la fenêtre **Préférences**.



6.5 Historique du rapport

Par défaut, tous les résultats des rapports terminés sont enregistrés dans la base de données. Ces résultats peuvent être visualisés, exportés, ou supprimés à l'aide du **visionneur de l'historique du rapport**.

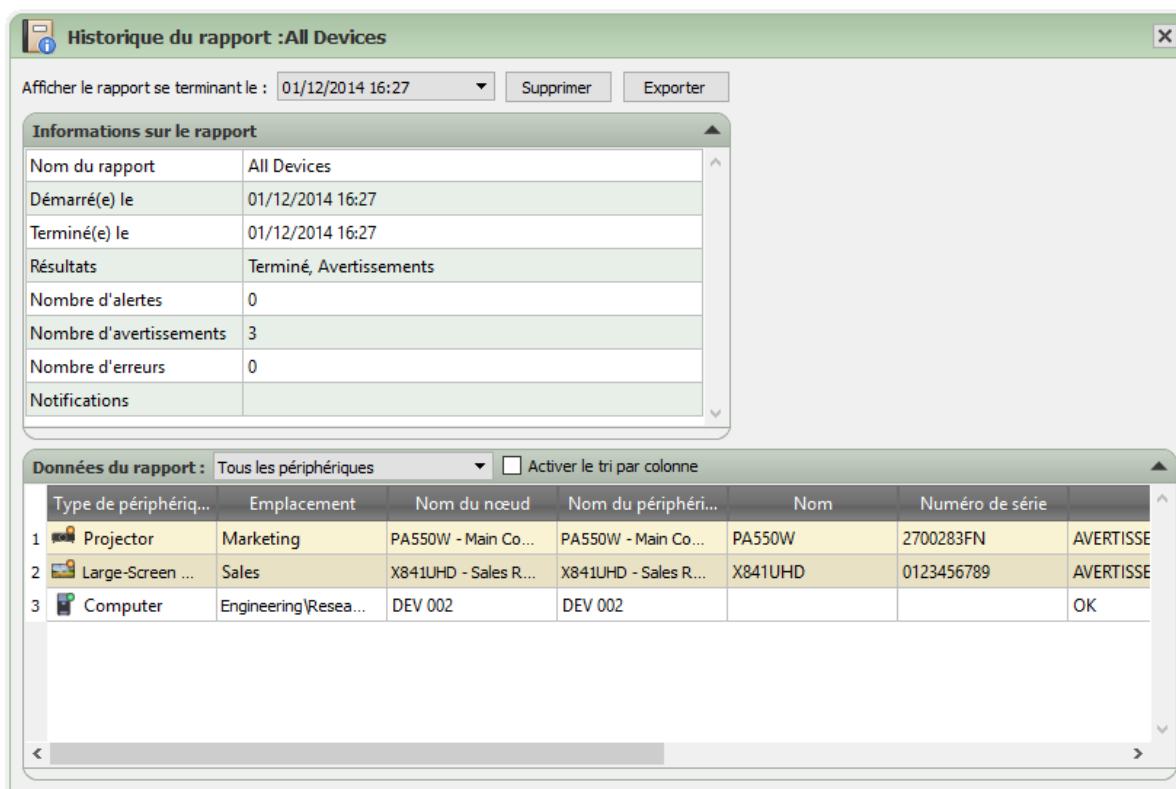
Pour ouvrir ce visionneur, cliquez sur l'icône  dans le tableau **Rapports inactifs** du **Gestionnaire des rapports**.



Informations sur le rapport						
Nom du rapport	All Devices					
Démarré(e) le	01/12/2014 16:27					
Terminé(e) le	01/12/2014 16:27					
Résultats	Terminé, Avertissements					
Nombre d'alertes	0					
Nombre d'avertissements	3					
Nombre d'erreurs	0					
Notifications						

Données du rapport : Tous les périphériques						
Type de périphériq...	Emplacement	Nom du nœud	Nom du périphéri...	Nom	Numéro de série	
1  Projector	Marketing	PA550W - Main Co...	PA550W - Main Co...	PA550W	2700283FN	AVERTISSE
2  Large-Screen ...	Sales	X841UHD - Sales R...	X841UHD - Sales R...	X841UHD	0123456789	AVERTISSE
3  Computer	Engineering\Resea...	DEV 002	DEV 002			OK

Fenêtre ancree du visionneur de l'historique du rapport

Plusieurs opérations peuvent être réalisées dans le visionneur de l'historique du rapport :

- Choisissez une version spécifique d'un rapport en sélectionnant la date et l'heure d'achèvement de ce dernier, dans la liste déroulante **Afficher le rapport se terminant le**.
- Cliquez sur le bouton **Supprimer** pour supprimer définitivement de la base de données la version sélectionnée d'un rapport.
- Cliquez sur le bouton **Exporter** pour exporter la version sélectionnée d'un rapport dans un fichier texte ou une feuille de calcul.
- Sélectionnez un type de périphérique spécifique dans le tableau **Données du rapport** pour masquer tous les autres périphériques.
- Activez l'option **Activer le tri par colonne** et cliquez dans une colonne afin de trier le tableau en fonction de cette dernière.



Reportez-vous au chapitre 8, section « *Rapports : historique du rapport* » du guide de l'utilisateur.

Marques de commerce et copyright

Microsoft, Windows et Excel sont des marques déposées ou des marques de commerce de Microsoft Corporation aux États-Unis et/ou dans d'autres pays.

Adobe et Reader sont des marques déposées ou des marques de commerce d'Adobe Systems Incorporated aux États-Unis et/ou dans d'autres pays.

Apple, Macintosh, Numbers, Mac, macOS et le logo Mac sont des marques commerciales d'Apple Inc., enregistrées aux États-Unis et dans d'autres pays.

Ce produit inclut un logiciel développé dans le cadre du projet OpenSSL, en vue d'une utilisation avec le kit d'outils OpenSSL (<http://www.openssl.org/>). Copyright © 1998-2011 The OpenSSL Project. Tous droits réservés.

PJLink trademark and logo are trademarks applied for registration or are already registered in Japan, the United States of America and other countries and areas.

Copyright © 2022 Sharp NEC Display Solutions, Ltd.

Le contenu de ce guide n'est fourni qu'à titre de renseignement, est sujet à modification sans préavis et ne doit pas être considéré comme un engagement de la part de Sharp NEC Display Solutions Europe. Sharp NEC Display Solutions n'assume aucune responsabilité en cas d'erreurs ou d'imprécisions pouvant apparaître dans ce guide.

Tous droits réservés. Vos droits de propriété sont sujets aux limites et restrictions imposées par les lois sur le copyright, comme définies ci-dessous.

Il est illégal de copier, de reproduire ou de transmettre, y compris, mais sans s'y limiter, de transmettre par voie électronique sur un réseau, l'ensemble ou une partie de ce guide, sauf si la loi américaine sur le copyright (Titre 17 du Code des États-Unis), l'autorise. Dans le cadre de cette loi, la copie inclut la traduction vers une autre langue ou la conversion vers un autre format.

Le paragraphe ci-dessus ne constitue pas une liste exhaustive des restrictions dictées par la loi américaine sur le copyright.

Pour connaître l'ensemble des restrictions qui s'imposent à vous dans le cadre de la législation des États-Unis d'Amérique sur le copyright, consultez le Titre 17 du Code des États-Unis.

Revision 220831

NEC

Copyright © 2022 Sharp NEC Display Solutions, Ltd. Tous droits réservés.

États-Unis et Canada : www.sharpnecdisplays.us/navisetadministrator

Europe : www.sharpnecdisplays.eu/naviset

バージョン
2.0.68



NaViSet Administrator 2

クイックスタートガイド
日本語

NaViSet Administrator 2

クイックスタートガイド

日本語

1	NAVISET ADMINISTRATOR 2 について	3
1.1	システム要件	4
1.1.1	対応ディスプレイデバイス	4
1.2	ユーザーインターフェースの概要	5
1.2.1	メイン画面	5
1.2.2	メインメニューおよびツールバー	6
1.2.3	デバイスツリー	8
1.2.4	ドックウィンドウエリア	9
1.3	はじめに	9
2	デバイスの準備	10
2.1	NEC デスクトップディスプレイ(WINDOWS 版のみ)	10
2.2	NEC パブリックディスプレイ	11
2.3	NEC プロジェクター	12
2.4	PJLINK デバイス	13
3	ネットワークのマッピング	14
3.1	グループを作成する	14
3.2	1つのデバイスを追加する	15
3.3	複数のデバイスを追加する	17
3.4	認証情報ライブラリ	18
4	デバイスのクエリと制御	19
4.1	デバイスのクエリを実行する	19
4.2	デバイスを制御する	20
5	タスクの作成と実行	22
5.1	タスクライブラリ	22
5.2	タスクマネージャ	23
5.3	タスクを作成する	24
5.3.1	コマンドタスク	25
5.3.2	条件付きタスク	26
5.3.3	情報取得タスク	27
5.3.4	Eメール通知	28
5.3.5	タスクのスケジュール	29
5.4	タスクを実行する	29
5.5	タスク履歴	30
6	レポートの作成と実行	31
6.1	レポートライブラリ	31
6.2	レポートマネージャ	32
6.3	レポートを作成する	33
6.4	レポートを実行する	34
6.5	レポート履歴	34

1 NaViSet Administrator 2について

NaViSet Administratorは、NECディスプレイモニターとプロジェクターに対して、ネットワークベースの制御と資産管理を行うシステムです。NaViSet Administratorは次の機能を備えています。

- ご使用のNEC製デバイスの運用状態やコントロール設定を自動的に監視します。
- 過熱、冷却ファンの不具合、診断エラーなどの異常発生時に自動Eメール通知を送信します。
- オンスクリーンディスプレイ(OSD)およびリモコンと同様のインターフェースを用いてご使用のNECデバイスにアクセスし、さまざまなコントロール設定を調整します。
- ご使用のネットワークに接続されているWindowsベースのコンピュータと、ご使用のNECディスプレイに設置されているシングルボードコンピュータの両方の運用状態を監視します。(Windows版のみ)
- デバイスの資産、運用状態、コントロール設定について詳細なレポートを作成し、一般的なスプレッドシート形式にエクスポートします。

本書について

本書は、NaViSet Administratorの基本的な操作方法を紹介するガイドとしてお使いいただくことを目的としています。本書の全体を通して表示される下記のような参照の記述は、NaViSet Administratorユーザーズガイドの関連トピックを紹介するもので、このトピックで詳細情報を確認することができます。



ユーザーズガイドの第1章「NaViSet Administratorの概要」を参照してください。

1.1 システム要件

	Windows	macOS
OS	次のWindowsの32ビットまたは64ビットバージョン: <ul style="list-style-type: none"> 10 / 11 次のWindows Serverバージョン: <ul style="list-style-type: none"> 2012 / 2016 / 2019 / 2022 	IntelベースのApple Mac、macOS バージョン10.13以降
LAN	標準TCP/IP LANインターフェース。LANに直接接続されているほとんどのディスプレイには、名前解決(ホスト名)サポートが提供されていない限り、静的IPアドレスが必要です。	
システムリソース	インストール用: 300MB以上の使用可能なハードディスク領域。 データベースストレージ用: 100デバイスにつき約100MBのハードディスク領域。 4GB以上のRAM(8GB推奨)。	
ソフトウェア	ユーザーズガイドの表示にはAdobe Reader X以上を推奨。 出カスプレッドシートの表示用のMicrosoft Excel (オプション)。 コンピュータの温度とファンの状態を監視するためのOpen Hardware Monitor(オプション)。	出カスプレッドシートの表示用のMicrosoft ExcelまたはApple Numbers(オプション)。

1.1.1 対応ディスプレイデバイス

NaViSet Administratorは、以下のディスプレイモデルをサポートしています。

- NECデスクトップディスプレイ(ITおよびカラーマネジメントディスプレイ)。
- NECパブリックディスプレイ シリーズ。
但し下記は対象外。
Eシリーズ: LAN接続内蔵モデル以外
Xシリーズ: X461UN、X461HB、X461UN、X461UNV、X462UN、X431BT、X461HB、X462HB
Pシリーズ: P401、P461、P521、P551、P701
- LANまたはRS232接続を備えたNECプロジェクターモデル。
- LAN 接続内蔵のPJLink 対応デバイス

注意:

- NEC パブリックディスプレイ E シリーズのうち、LAN 接続が内蔵されていないモデルはサポートしていません。
- 個々のモデルの最新リストについては、[NaViSet Administrator のウェブページ](#)を参照してください。
- サポートしている特性と機能はモデルによって異なります。

1.2 ユーザーインターフェースの概要

1.2.1 メイン画面

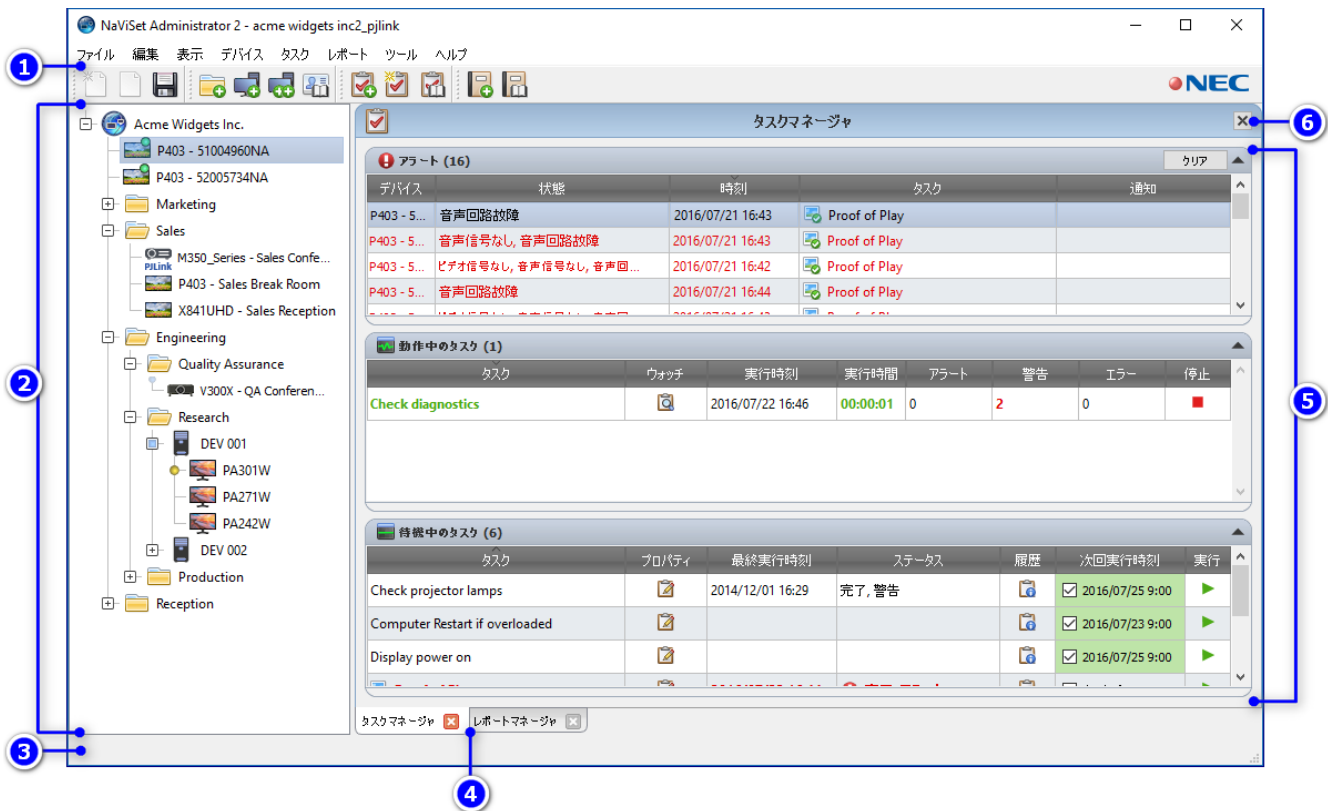



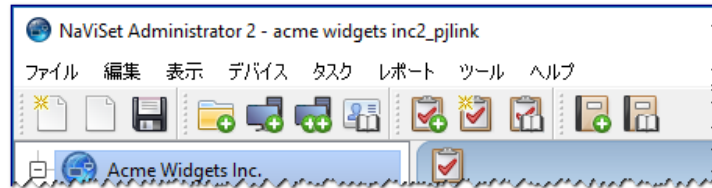

1	メインメニューおよびツールバー
2	デバイスツリー
3	ステータスバー
4	ドックウィンドウタブ
5	ドックウィンドウエリア
6	ドックウィンドウタイトルバー

1.2.2 メインメニューおよびツールバー













メインメニューは8個のサブメニューで構成されています。メインメニュー下部のツールバーには、多くの機能へのアクセスに便利なショートカットが用意されています。



ファイルメニュー

-  **新規** - 新しいデータベースファイルを作成します。
-  **開く...** - 既存のデータベースファイルを開きます。
-  **保存** - 現在のデータベースファイルを保存します。
-  **名前を付けて保存...** - 現在のデータベースを別のファイル名で保存します。

編集メニュー

-  **コピー** - 現在選択しているテーブルからデータを Windows のクリップボードにコピーします。
-  **ペースト** - 現在使用できません。
-  **パワーオン** - 選択しているディスプレイか、または選択しているグループ内のすべてのディスプレイに、電源をオンにするコマンドを送信します。
-  **パワーオフ** - 選択しているディスプレイか、または選択しているグループ内のすべてのディスプレイに、電源をオフにするコマンドを送信します。
-  **削除** - デバイスツリー上で現在選択しているグループまたはデバイスを削除します。
-  **名前を変更** - デバイスツリー上で現在選択しているグループまたはデバイスの名前を変更します。
-  **自動で名前を変更** - 現在選択しているデバイスおよび選択しているグループ内のデバイスの名前を、デフォルトのデバイス名に変更します。
-  **グループを昇順に並べ替える** - デバイスツリー上で現在選択しているグループ内のデバイスとグループを昇順に並べ替えます。サブグループは並べ替えません。
-  **グループを降順に並べ替える** - デバイスツリー上で現在選択しているグループ内のデバイスとグループを降順に並べ替えます。サブグループは並べ替えません。
-  **基本情報更新** - 現在選択されているデバイスツリーアイテムに基本情報更新を実行します。
-  **すべて更新** - デバイスツリーで現在選択されているデバイスにすべて更新を実行します。
-  **すべての更新をキャンセル** - 現在デバイスで実行中のすべての基本情報更新またはすべて更新を取り消します。

 **プロパティ** - デバイスツリー上で現在選択しているデバイスのデバイスのプロパティウィンドウを開きます。

表示メニュー

ステータスバー - メイン画面下部のステータスバーを表示または非表示にします。

ツールバー - ツールバーボタンを表示または非表示にします。

タスクマネージャ - タスクマネージャのドックウィンドウを表示または非表示にします。

レポートマネージャ - レポートマネージャのドックウィンドウを表示または非表示にします。

Proof of Play のイベントログ - Proof of Play のイベントログのドックウィンドウを表示または非表示にします。

デバイスメニュー

 **1 つのデバイスを追加...** - データベースに新しいデバイスを追加します。15 ページの「1 つのデバイスを追加する」を参照してください。

 **複数のデバイスを追加...** - データベースに複数のデバイスを追加します。17 ページの「複数のデバイスを追加する」を参照してください。

 **グループを追加...** - デバイスツリーに新しいグループを追加します。14 ページの「グループを作成する」を参照してください。

 **接続をテスト** - 現在選択しているデバイスにネットワーク上でアクセス可能なことを確認するために、そのデバイスとの接続テストを行います。

 **認証情報ライブラリ...** - 認証情報ライブラリを開きます。18 ページの「認証情報ライブラリ」を参照してください。

タスクメニュー

 **新しいタスク...** - 新しいタスクを作成します。22 ページの「タスクの作成と実行」を参照してください。

 **タスクビルダーウィザード...** - ウィザードインターフェースを使って新しいタスクを作成します。

 **タスクライブラリ...** - タスクライブラリを開きます。

 **Proof of Play...** - Proof of Play のタスクのプロパティダイアログを開きます。

 **アラートを表示／非表示** - アラートリストを表示または非表示にします。

 **動作中のタスクを表示／非表示** - 動作中のタスクリストを表示または非表示にします。

 **待機中のタスクを表示／非表示** - 待機中のタスクリストを表示または非表示にします。

レポートメニュー

 **新しいレポート...** - 新しいレポートを作成します。31 ページの「レポートの作成と実行」を参照してください。

 **レポートライブラリ...** - レポートライブラリを開きます。

 **動作中のレポートを表示／非表示** - 動作中のレポートリストを表示または非表示にします。

 **待機中のレポートを表示／非表示** - 待機中のレポートリストを表示または非表示にします。

ツールメニュー

 **設定** - アプリケーションの設定ウィンドウを開きます。

ヘルプメニュー

 **クイックスタートガイド** - 本書をデフォルトの PDF ビューアで開きます。

 **User's Guide** - NaViSet Administrator のユーザズガイドをデフォルトの PDF ビューアで開きます。

 **更新を確認** - NEC ソフトウェア更新システムを使って、最新バージョンがあるかどうかを確認します。インターネットに接続する必要があります。

NaViSet Administrator 2 について... - ソフトウェアおよびデータベースのバージョン情報を表示します。

1.2.3 デバイスツリー

デバイスツリーでは、現在データベースにあるすべてのディスプレイおよびコンピュータを表示します。名前の付いたフォルダ、つまりグループを作って、デバイスを場所や部門で分けるなどの論理的方法で体系化します。

デバイスツリーは、一般的な操作を素早く実行できるコンテキストメニューを備えています。コンテキストメニューを開くには、デバイスを右クリックします。そのデバイスに関して今アプリケーションで実行できるコンテキストメニューのアイテムが表示されます。

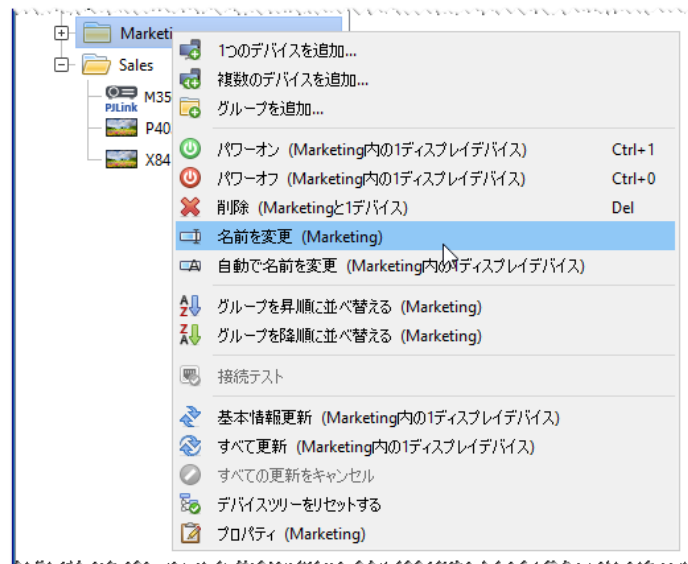

デバイスツリーのコンテキストメニュー

1.2.4 ドックウィンドウエリア

ドックウィンドウエリアには任意の数のドックウィンドウを入れることができます。ウィンドウは重ねて表示されますが、タブが付いているため識別して選択することができます。ドックウィンドウは、メイン画面の外に移動させてデスクトップ上の別の場所に配置することもできます。ドックウィンドウを移動させるには、タイトルバーをクリックしてドラッグします。NaViSetAdministratorは、デフォルトでタスクマネージャとレポートマネージャの2個のドックウィンドウを開きます。



ユーザーズガイドの第2章「ユーザーインターフェースの概要」を参照してください。

1.3 はじめに

以降の章は、NaViSet Administratorの実装に関する主要手順別に構成されています。

1. NaViSet Administratorを使用するWindowsコンピュータおよびNECディスプレイデバイスを準備します。**第2章: デバイスの準備**を参照してください。
2. Windowsコンピュータ、NECディスプレイ、NECプロジェクター、およびPJLinkデバイスをデバイスツリーに追加します。**第3章: ネットワークのマッピング**を参照してください。
3. 詳細なデバイス情報を取得して、ご使用のデバイスをインタラクティブに制御します。**第4章: デバイスのクエリと制御**を参照してください。
4. ご使用のデバイスの状態を制御、クエリ、監視するタスクを作成します。**第5章: タスクの作成と実行**を参照してください。
5. ご使用のデバイスの資産と設定に関する詳細なレポートを作成します。**第6章: レポートの作成と実行**を参照してください。

2 デバイスの準備

NaViSet Administratorは、ネットワークに接続された以下の種類のデバイスに対応しています。

- Windowsコンピュータとそれに接続されているディスプレイ (Windows版からのみアクセス可能)
- NECパブリックディスプレイ
- NECプロジェクター
- PLinkデバイス

NaViSet Administratorを使用する前に、ご使用のネットワーク上のNECディスプレイデバイス、PLinkデバイス、およびWindowsコンピュータの環境設定を行う必要があります。デバイスの接続方法によって、以下のチェックが必要なことがあります。

- ディスプレイデバイスが、適切な種類のケーブルで正しく接続されているか
- 必要なりモートソフトウェアコンポーネントがWindowsコンピュータにインストールされ、正しく設定されているか
- 外部との通信設定がパブリックディスプレイおよびプロジェクターで適切に行われているか

NaViSet Administratorは、NECデバイスを含む全種類のネットワーク構成で動作するように設計されています。デスクトップディスプレイ、パブリックディスプレイ、プロジェクターを含む基本構成図を10ページから12ページに示します。

2.1 NECデスクトップディスプレイ (Windows版のみ)

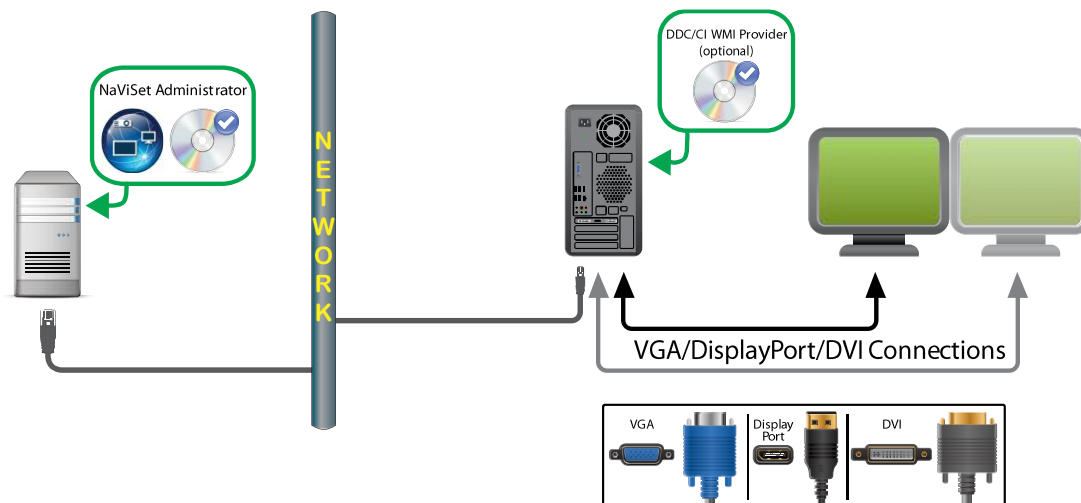

主なポイント:

- NECデスクトップディスプレイのホストとなるWindowsコンピュータにDDC/CI WMI Providerソフトウェアをインストールします。DDC/CI WMI Providerにより、コンピュータに接続されるディスプレイとの双方向通信が可能になります。
- コンピュータのグラフィックカードには、DDC/CI対応のものを使用します。
- ビデオ接続をデータ通信に使用します。したがって、ディスプレイ側でネットワーク接続の設定を行う必要はありません。



ユーザーズガイドの第4章「デバイスの構成: Windowsコンピュータに接続されているデスクトップディスプレイ」を参照してください。

2.2 NECパブリックディスプレイ

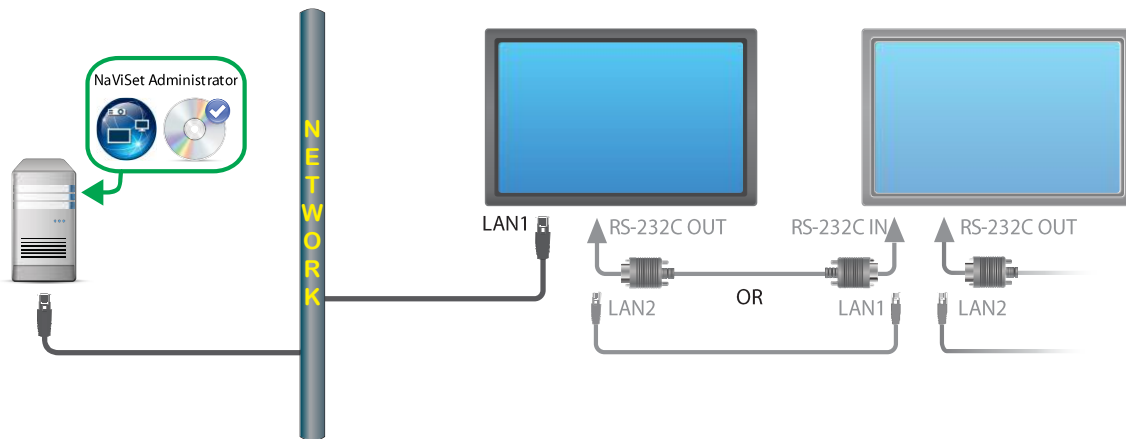

主なポイント:

- モデルによっては、RS232またはLANを介してディスプレイを追加して、LAN接続されたディスプレイからデジチェーン接続することができます。
- RS232ケーブルには、クロス/NULLモデムタイプを使用する必要があります。
- 最初のディスプレイの**LAN設定**は、有効な**IP設定**を行って適切に構成する必要があります。
- RS232デジチェーン接続を使用するディスプレイの場合、最初のディスプレイの**外部コントロール設定**は**LAN**にし、デジチェーン接続で追加したディスプレイは**RS232**に設定する必要があります。
- RS232デジチェーン接続を使用するディスプレイでは、**モニターID**を一意的連続番号(1、2、3...)にする必要があります。

注意:

LAN 設定、外部コントロール設定、モニターID の変更は、各ディスプレイのオンスクリーンメニューで行います。詳細については、ご使用のディスプレイの取扱説明書を参照してください。



ユーザーズガイドの第4章「デバイスの構成: LANに直接接続されているNECパブリックディスプレイ」および「LANに直接接続されているLANハブ内蔵のNECパブリックディスプレイ」を参照してください。

パブリックディスプレイのその他の構成方法

NaViSet Administratorは、RS232経由でWindowsコンピュータに接続されているNECパブリックディスプレイとも通信することができます。通信するには、LAN to RS232 Bridgeソフトウェアをコンピュータにインストールします。これにより、NaViSet AdministratorはコンピュータのIPアドレスを使用してディスプレイと通信できるようになります。

RS232経由でWindowsコンピュータに接続されているNECパブリックディスプレイとの通信方法として、他に**RS232 WMI Provider**を使用する方法もあります。(Windows版からのみアクセス可能)

LAN to RS232C BridgeまたはRS232 WMI Providerを使用する以下の構成については、ユーザーズガイドの第4章で詳述しています。

- LAN to RS232 Bridgeを使用したNECパブリックディスプレイ
- LAN to RS232 Bridgeを使用した、LANハブ内蔵のNECパブリックディスプレイ
- RS232 WMI Providerを使用したNECパブリックディスプレイ (Windows版からのみアクセス可能)
- SBCおよび2つのLAN接続を備えたNECパブリックディスプレイ
- SBCと1つのLAN接続を備えたNECパブリックディスプレイ



ユーザーズガイドの付録A「NECパブリックディスプレイの接続方法の比較」を参照してください。

2.3 NECプロジェクター

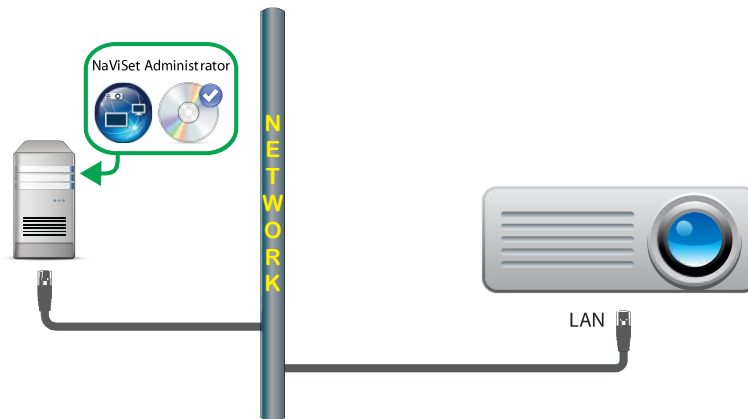

主なポイント:

- プロジェクターのオンスクリーンディスプレイでネットワーク設定を正しく行う必要があります。
- プロジェクター設定時、通信の種類を明確に**LAN**に設定することが必要な場合があります。



ユーザーズガイドの第4章「デバイスの構成: LANまたはワイヤレスで直接接続するNECプロジェクター」を参照してください。

プロジェクターのその他の構成方法

NaViSet Administratorは、RS232経由でWindowsコンピュータに接続されているNECプロジェクターとも通信することができます。通信するには、**LAN to RS232 Bridge**ソフトウェアをコンピュータにインストールします。これにより、NaViSet AdministratorはコンピュータのIPアドレスを使用してプロジェクターと通信できるようになります。



ユーザガイドの第4章「デバイスの構成: Windowsコンピュータ経由でLANに接続されているNECプロジェクター」を参照してください。

2.4 PJLinkデバイス

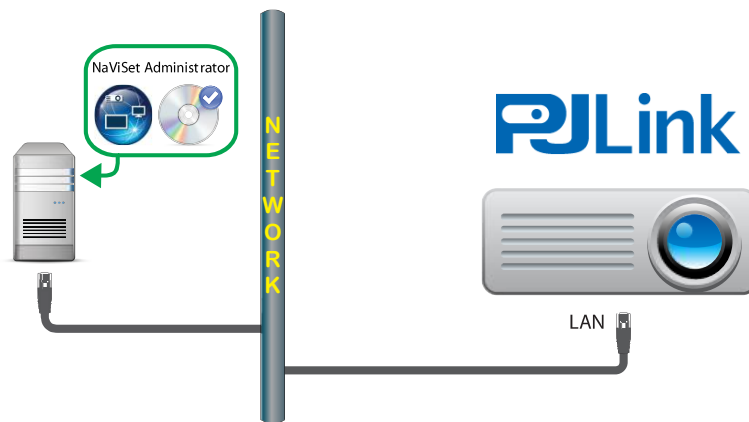

主なポイント:

- デバイスのオンスクリーンディスプレイでネットワーク設定を正しく行う必要があります。
- デバイス設定時、通信の種類を明確に**LAN**に設定することが必要な場合があります。

ネットワーク設定を構成する手順については、PJLink対応デバイスの取扱説明書を参照してください。

3 ネットワークのマッピング

NaViSet Administratorでネットワークを作成するには、Windowsコンピュータ(Windows版からのみアクセス可能)とNECディスプレイデバイスをデバイスツリーに追加し、これらを体系化するためにグループを作成します。

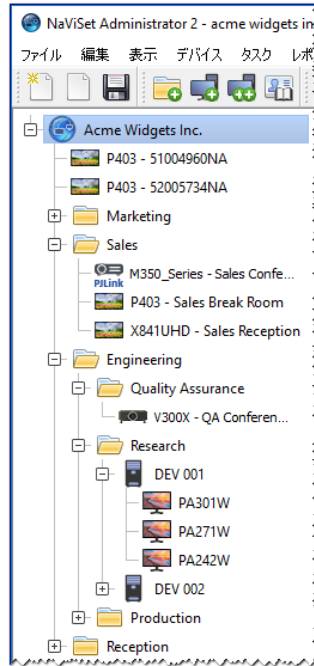

デバイスを部門別にグループ化した例

3.1 グループを作成する

グループは、デバイスツリー内でWindowsコンピュータとNECデバイスを論理的に体系化する方法です。グループは、原則として1つ以上の他のグループ、コンピュータ、またはNECデバイスを含むツリー内の名前付き「フォルダ」です。グループは、数を自由に追加して、配置をドラッグ&ドロップで変更することができます。コンピュータとデバイスをグループ間で移動させることもできます。

デバイスツリー内では、グループを一般的なフォルダアイコン  で表します。

新しいグループを追加する:

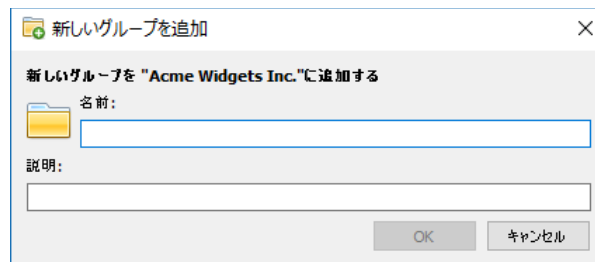

1. グループは、必ず親グループに属するようにします。新しいグループの親グループを右クリックし、コンテキストメニューで**グループを追加**を選択するか、親グループを選択して  をクリックします。
2. 名前と説明(オプション)を入力して**OK**をクリックします。



ユーザーズガイドの第2章「ユーザーインターフェースの概要:グループ」を参照してください。

3.2 1つのデバイスを追加する

1つのデバイスを追加ダイアログを使って1つのデバイスを追加します。単一のWindowsコンピュータ、NECパブリックディスプレイ、デージーチェーン接続されたNECパブリックディスプレイ、NECプロジェクター、PJLinkデバイスをデバイスツリーに追加するクイックスタート手順の概要を以下に示します。

1.  をクリックするか、デバイスツリー上でグループを右クリックして、**1つのデバイスを追加**を選択します。



2. 追加するデバイスの種類を選択します。
3. デバイスの**IPアドレス**または**ホスト名**を入力します。
4. 該当する場合は、デバイス別のオプションを設定します。

Windowsコンピュータ - リモートコンピュータへの接続に使用する認証情報を選択します。現在のWindowsユーザーの認証情報を使用する、認証情報ライブラリに保存されている既存の認証情報を使用する、新しい認証情報を追加(および

認証情報ライブラリに保存)する、のいずれかを選択できます。ステップ5へ進みます。(詳細については「認証情報ライブラリ」を参照。)

NECパブリックディスプレイ - モニターIDがわかっている場合はそれを選択し、わからない場合は自動検出オプションが選択されたままにします。ステップ5へ進みます。

デージーチェーン接続されたNECパブリックディスプレイ - 「デージーチェーン接続の最初のディスプレイにする」を選択します。デージーチェーン内の最小モニターIDを選択し、デージーチェーンの総ディスプレイ数を入力します。ステップ5へ進みます。

NECプロジェクター - ステップ5へ進みます。

PJLinkデバイス - デバイスをパスワードで保護する場合は、デバイスへの接続に使用する認証情報を選択するか、または新しい認証情報を追加(および認証情報ライブラリに保存)します。パスワード保護を使用しない場合は、ステップ5へ進みます。(詳細については「認証情報ライブラリ」を参照。)

5. **テスト**をクリックします。

6. テスト接続に成功したら、**OK**をクリックしてダイアログを閉じます。デバイスがデバイスツリーに追加され、デバイスの基本情報を読み込むためのクエリが実行されます。

テスト接続に失敗した場合は、ステップ3と4でデバイスが正しく追加されているかを確認します。

 **注意:**

- **Windows コンピュータ** - この手順を行う前に、DDC/CI WMI Provider ソフトウェアをコンピュータにインストールする必要があります。コンピュータと接続されているすべてのディスプレイが同時にデバイスツリーに追加されます。
- **デージーチェーン接続された NEC パブリックディスプレイ** - **デージーチェーン接続のホスト**は、LAN に接続されている NEC ディスプレイで、RS232 または LAN で接続されているパブリックディスプレイが他に 1 台以上あるものです。ネットワークにホストを追加すると、NaViSet Administrator はデージーチェーン内のすべてのディスプレイを制御できるようになります。
 - この手順は LAN でデージーチェーン接続されるディスプレイモデルに使用できますが、複数のディスプレイを追加する場合は、**複数のデバイスを追加**ダイアログで IP アドレスを指定する方法の方が通信速度が速くなるので、こちらを強く推奨します。



ユーザズガイドの第3章「デバイス:複数のデバイスを追加する」を参照してください。

3.3 複数のデバイスを追加する

多数のデバイスを追加する必要がある場合は、通常、複数のデバイスを追加するいずれかの方法で、より簡単で効率的にデバイスを一度に追加します。追加するには、**複数のデバイスを追加**ダイアログを使用します。

注意:

この方法は、RS232 でデジチェーン接続されるパブリックディスプレイグループの追加には使用しないでください。前述の「1つのデバイスを追加する」の手順を参照してください。

複数のデバイスを追加するための方法は、次のように数種類あります。

- IPアドレス範囲
- ファイルからインポート
 - NaViSet Administratorのデータベースファイル
 - スプレッドシートファイル
 - テキストファイル
- ネットワークの列挙
- WindowsコンピュータのActive Directory (Windows版のみ)

IPアドレス範囲が192.168.1.10~192.168.1.20の複数のパブリックディスプレイを追加するためのクイックスタート手順を以下に示します。

1.  をクリックするか、グループを右クリックして、**複数のデバイスを追加**を選択します。

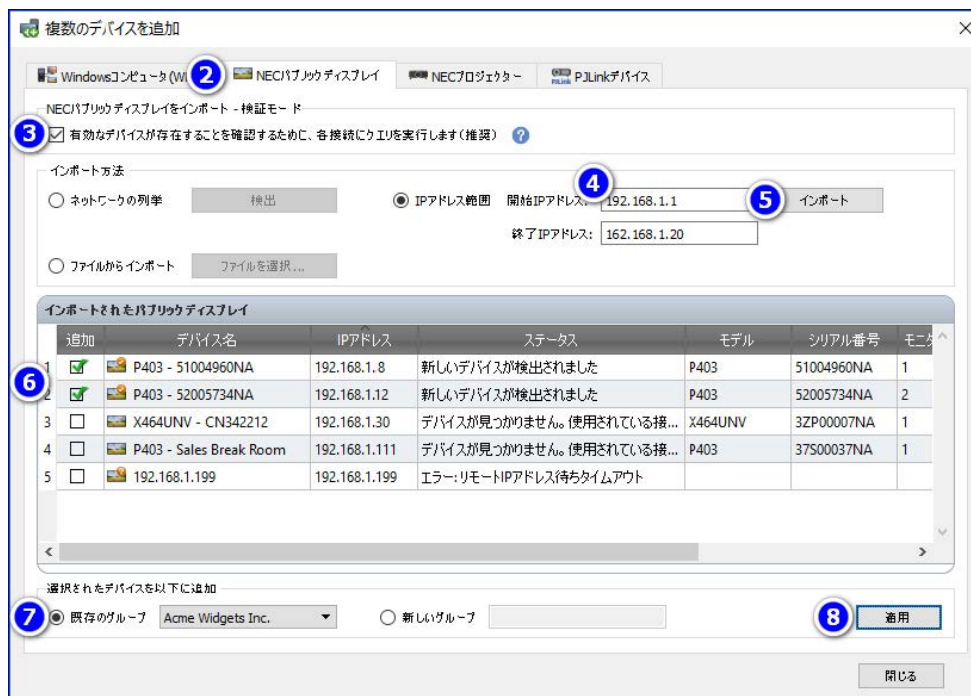

2. **NECパブリックディスプレイ**タブを選択します。

3. 有効なデバイスが存在することを確認するために、各接続にクエリを実行しますボックスにチェックを入れます。これにより、ディスプレイのインポート中、有効なNECディスプレイかどうかの確認がIPアドレスごとに行われます。
4. **IPアドレス範囲**ボタンをクリックして、追加するデバイスの範囲を対象とする最小および最大のIPアドレスを入力します。
5. **インポート**をクリックして、**インポートされたパブリックディスプレイテーブル**にデバイスを追加します。
6. 追加後のリストを確認して、特定のデバイスを含めたい場合は**追加**のボックスをチェックし、除外したい場合はチェックを外します。
7. **既存のグループ**を選択して既存のグループにデバイスを追加するか、**新しいグループ**を選択して名前を入力し、新しいグループを作成します。
8. **適用**をクリックし、表示されるメッセージボックスでは**はい**を選択します。デバイスがデバイスツリーに追加され、必要なディスプレイの基本情報を読み込むためのクエリが実行されます。



ユーザーズガイドの第3章「デバイス:複数のデバイスを追加する」を参照してください。

3.4 認証情報ライブラリ

NaViSet Administratorには**認証情報ライブラリ**機能があり、これにより、認証情報の管理や、複数のコンピュータ(Windows版のみ)やPJLinkデバイスにアクセスするための認証情報を保存・適用することが容易になります。

認証情報ライブラリを開くには、 をクリックするか、**デバイスメニューの認証情報ライブラリ**を選択します。

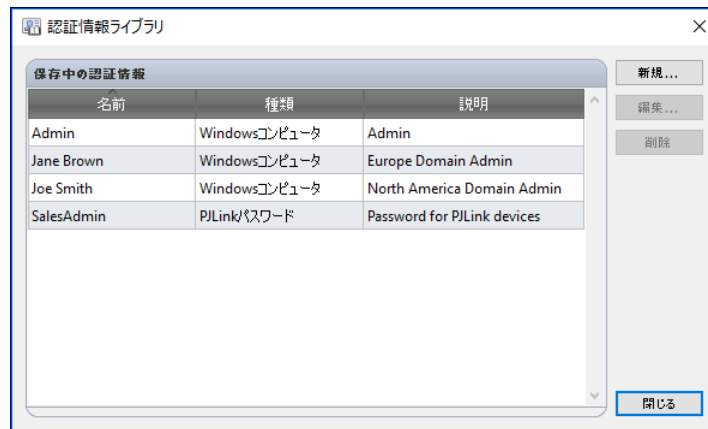

認証情報ライブラリダイアログ



ユーザーズガイドの第6章「認証情報ライブラリ」を参照してください。

4 デバイスのクエリと制御

デバイスに関する情報と現在のコントロール設定は、**デバイスのプロパティウィンドウ**に表示されます。デバイスのプロパティウィンドウで、ご使用のNECデバイスをインタラクティブに制御することも可能です。



例: デバイスのプロパティウィンドウ

あるデバイスの**デバイスのプロパティウィンドウ**を開くには、そのデバイスをデバイスツリー上でダブルクリックするか、または右クリックしてコンテキストメニューから**プロパティ**を選択します。

注意:

デバイスのプロパティウィンドウは、デフォルトではドックウィンドウエリアに表示されています。

デバイスのプロパティウィンドウは、任意の数を同時に開くことができますが、サポートされるのは 1 デバイスにつき 1 つのウィンドウだけです。

4.1 デバイスのクエリを実行する

デバイスのプロパティウィンドウでデバイスのクエリを実行すると、デバイスの最新情報を取得してデータベースに保存することができます。

デバイス情報を更新するには:

1. デバイスツリー上のデバイスをダブルクリックするか、デバイスを右クリックし、コンテキストメニューから**プロパティ**を選択します。新しいデバイスのプロパティウィンドウが開き、データベース内に保存されている最新の設定が表示されます。
2. **情報**タブ内にタイムスタンプが記録されます。必要があれば**基本情報更新**をクリックして、デバイスの基本情報とステータスを含むデータベースを更新します。現在のコントロール設定をすべて含める場合は、**すべて更新**をクリックします。



注意:

デバイスの全情報を読み込むには、デバイスの電源をオンにする必要があります。
情報の経過時間が 24 時間を超える場合は、タイムスタンプが赤で表示されます。

4.2 デバイスを制御する

デバイスをインタラクティブに制御するには、**デバイスのプロパティウィンドウ**を使用します。頻繁に使用するコントロールは、**電源**、**ビデオ**、**画面調節**などのカテゴリに分類され、タブで利用できます。**カスタムタブ**から、デバイスでサポートされているすべてのコントロールにアクセスすることもできます。

例: 共通コントロール設定を変更する

ディスプレイ上のコントロールキーで調整できないようにOSDをロックする場合の**クイックスタート**手順を以下に示します。

**注意:**

設定やコントロールを調整する前に、デバイスの電源が完全にオンになっていることを確認してください。

1. あるデバイスの**デバイスのプロパティウィンドウ**を開くには、そのデバイスをデバイスツリー上でダブルクリックするか、右クリックしてコンテキストメニューから**プロパティ**を選択します。
2. **OSD**タブを選択します。コントロールが設定リストに追加され、その現在の値がリアルタイムで読み出されます。
3. **キーロック**コントロールの**ロック**ボタンをクリックします。コマンドがデバイスにリアルタイムで送られます。

例: 共通ではないコントロール設定を変更する

デバイスのプロパティウィンドウのタブにすべてのコントロールが含まれているとは限りません。これは、NECディスプレイでサポートされているコントロールが多数にのぼるためです。ただし、ほとんどのコントロールは**カスタムタブ**から利用できます。

サイドパネルの端のグレースケールを黒に近づける場合のクイックスタート手順を以下に示します。

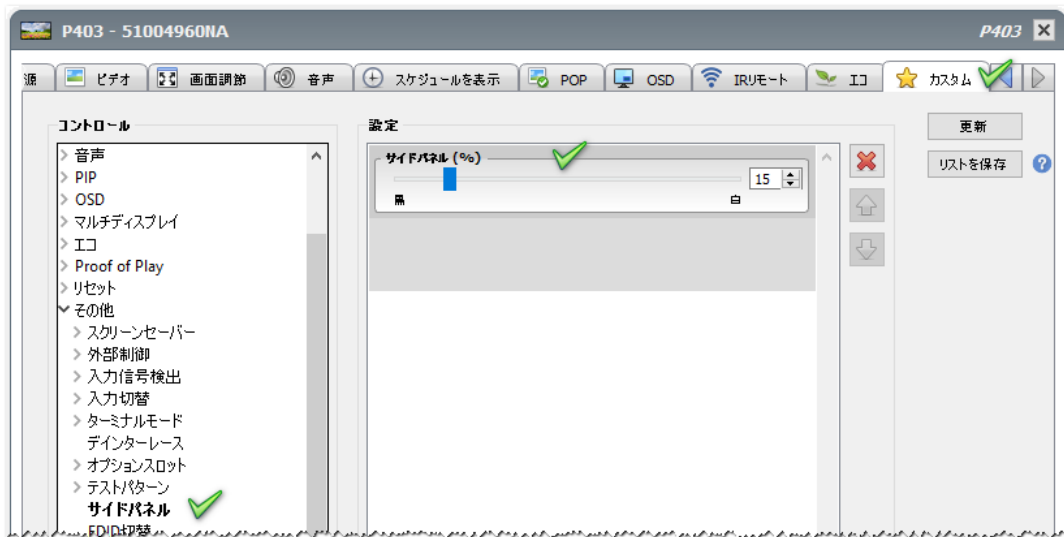

 **注意:**

設定やコントロールを調整する前に、デバイスの電源が完全にオンになっていることを確認してください。

1. 対象のデバイスの**デバイスのプロパティ**ウィンドウを開いて、**カスタム**タブを選択します。
2. **コントロール**リストで**サイドパネル**コントロールをクリックします。コントロールが**設定**リストに追加され、その現在の値がリアルタイムで読み出されます。
3. スライダーをクリックし、希望する値までドラッグして放します。新しい値がリアルタイムでディスプレイに送られます。
4. **オプション:**このデバイスの**カスタム**タブを選択したとき自動的に同じコントロールリストが開くようにするには、**リストを保存**をクリックして現在のコントロールリストを保存します。

5 タスクの作成と実行

タスクとは、1 つ以上のデバイスでクエリやコマンドを実行する操作です。タスクは、特定の時刻に、または要求時に実行するようにスケジュール設定することができます。また、一定の間隔で一定時間実行を継続するようにも設定できます。

NaViSet Administrator の基本タスクには次の 4 種類があります。

- **コマンドタスク**: デバイスの設定を変更したり、操作を実行したりします。例えば、ディスプレイの電源をオンにする、特定のビデオ入力を選択する、TV チューナーで特定のチャンネルを選択する、などが挙げられます。コマンドタスクを使って、複数の設定のプリセット設定を作成した上でディスプレイに送信して、設定を容易にすることもできます。
- **条件付きタスク**: デバイスから 1 つ以上の設定またはパラメータを定期的に読み込み、いずれかの値が指定した範囲を外れるか値が変更した場合に、アラートを発行します。条件付きタスクでは、アラートを発行した場合の対応を指定することもできます。例えば、高温の値が読み込まれたためアラートが生成された場合、温度を下げるために、タスクで自動的に冷却ファンをオンにしたり輝度設定を下げたりすることができます。
- **情報取得タスク**: デバイスから 1 つ以上の設定またはパラメータを定期的に読み込み、その値をリアルタイムで表示します。例えば、ディスプレイの内部温度を監視する場合に使用します。
- **ビルトインタスク**: システムが作成する特別なタスクです。このタスクは、その機能を持つデバイスがデバイスツリーに存在する場合にのみ表示されます。

注意:

ビルトインタスクの一例に、**Proof of Play** があります。これは、音声や映像の内容に影響する変化があった場合に、それを記録するデバイスの機能を利用したものです。ユーザーズガイドの第 7 章「タスク: Proof of Play」を参照してください。

タスクを実行すると、タスクメニューで選択した各デバイスに対して、指定された操作が完了するまで実行しようとしています。条件付きタスクと情報取得タスクの場合は、デバイスのポーリングを実行時間を指定して、または制限なしで一定間隔で行うように設定することができます。

タスクの種類を問わず、各操作の結果履歴はデータベース内に保存され、タスクの実行中でも後からでも確認することができます。タスク履歴は、Excel スプレッドシートや区切り文字付きテキストファイルにエクスポートすることも、クリップボードにコピーすることも可能です。

5.1 タスクライブラリ

タスクはすべて、**タスクライブラリ**を用いて管理することができます。タスクライブラリ内で、作成、編集、複製、削除の操作が可能です。タスクの実行履歴は表示とエクスポートが可能です。

タスクライブラリを開くには、 をクリックするか、**タスクメニュー**内の**タスクライブラリ**を選択します。

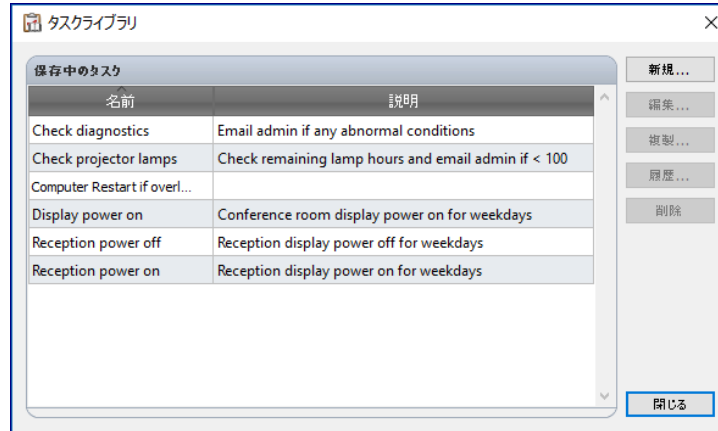

タスクライブラリダイアログ

5.2 タスクマネージャ

タスクマネージャウィンドウは待機中のタスク、動作中のタスク、アラートの3つのセクションに分けられます。

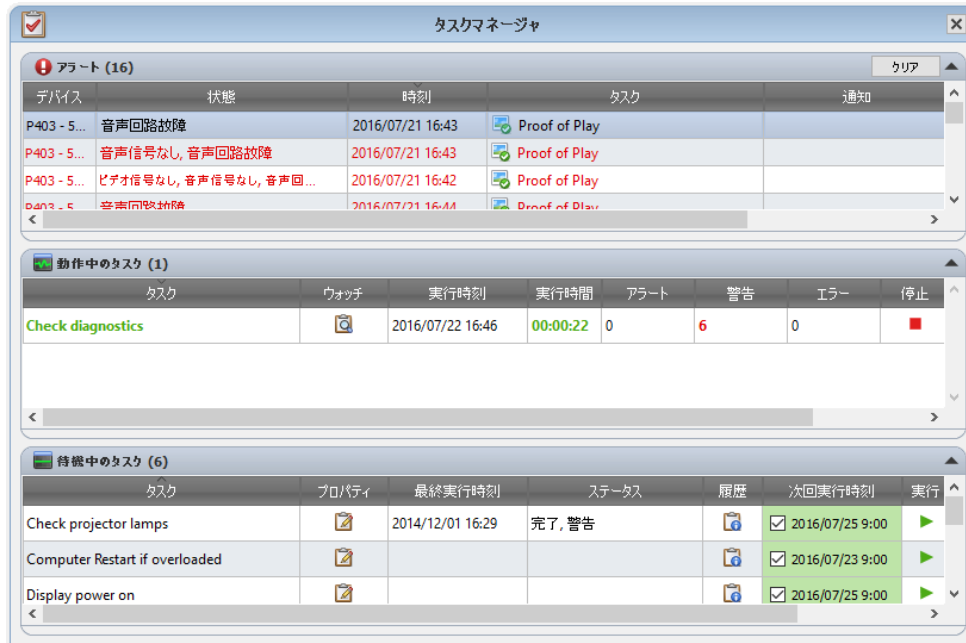



タスクマネージャのドックウィンドウ

待機中のタスク



待機中のタスクテーブルは、データベースに定義されている実行中でないタスクを表示します。新しいタスクを作成すると、タスクはこのテーブルに追加されます。この待機中のタスクテーブルでは、以下のような複数のタスク操作を実行できます。

-  をクリックして**タスクのプロパティ**ダイアログを開き、タスクの表示や編集を行います。

-  をクリックして**タスク履歴ビュー**アウインドウを開き、以前のタスクの実行結果を表示します。
- **次回実行時刻**セルのチェックボックスをクリックして、実行オプションのスケジュール設定とスケジュール解除を切り替えます。
-  をクリックして、タスクを手動で起動します。

動作中のタスク

動作中のタスクテーブルは、データベースに定義されている実行中のタスクを表示します。タスクを手動または自動で起動すると、タスクが待機中のタスクテーブルから動作中のタスクテーブルに移動します。タスクが完了すると、再び待機中のタスクテーブルに戻ります。動作中のタスクテーブルでは、以下のような複数のタスク操作を実行できます。

-  をクリックして**タスクビュー**アウインドウを開き、実行中のタスクをリアルタイムで監視します。
-  をクリックしてタスクを停止します。

アラート

アラートテーブルは、条件付きタスクで生成されたすべてのアラートメッセージを表示します。いずれのアラートメッセージも、**クリア**ボタンのクリックでテーブルから削除されるまで、データベースに保存されます。

注意:

現在のセッション中に生成されたアラートは赤い文字で表示されます。また、過去のセッションで生成されたアラートには標準の文字色が使用されます。



ユーザーズガイドの第7章「タスク」を参照してください。

5.3 タスクを作成する

タスクは、**タスクメニュー**にある**タスクビルダーウィザード**で、または**タスクビルダーウィザード**ボタンをクリックして、ウィザードインタフェースの手順に従って作成することができます。このウィザードには、タスクを作成する各手順の説明が入っています。

タスクは、**タスクメニュー**から**新しいタスク**を選択して直接作成するか、**新しいタスク**ボタンをクリックするか、**タスクライブラリ**から**新規**を選んで作成することもできます。



ユーザーズガイドの第7章「タスク:タスクを作成する」を参照してください。

5.3.1 コマンドタスク

コマンドタスクは、ご使用のNECデバイスの設定を変更する際に使用します。コマンドタスクを作成するためのクイックスタート手順を以下に示します。

1.  をクリックするか、またはタスクメニューから**新しいタスク**を選択します。



2. **設定**タブ内で、タスクの名前を入力します。説明の入力は任意です。タスクの種類として**コマンド**が選択されていることを確認してください。
3. **デバイス**タブをクリックして、このタスクを実行するすべてのデバイスの横にあるボックスをチェックします。選択したディスプレイが内部スケジュール機能やIRリモート機能に対応している場合、これらの機能を制御するための追加のタブがダイアログに表示されます。
4. **コマンド**タブをクリックして、送信するコマンドごとに以下を実行します。
 - ツリーリストで目的のコントロールを探してクリックします。コントロールが**コマンド**リストに追加されます。
 - コントロールの値を設定します。
5. **オプション**:スケジュールをデバイス内に設定するには、**ディスプレイスケジュール**タブをクリックします。
6. **オプション**:このタスクで1つ以上のIRリモートコマンドを送信するには、**IRリモート**タブをクリックします。
7. **オプション**:タスク完了のステータスやタスクの実行中に発生した警告に関するEメール通知を受け取るには、**通知**タブをクリックします。
8. **オプション**:タスクを定期的に行うようにスケジュール設定するには、**スケジュール**タブをクリックします。
9. **オプション**:タスクのすべての設定を確認するには、**サマリ**タブをクリックし、確認後**OK**をクリックします。

タスクが作成されると、**タスクマネージャの待機中のタスク**テーブルに表示されます。



ユーザズガイドの第7章「タスク:新しいコマンドタスクを作成する」を参照してください。

5.3.2 条件付きタスク

条件付きタスクは、デバイスの設定やパラメータを定期的を確認し、いずれかの値が指定した範囲を外れるか値が変化した場合にアラートを発行するために使用します。条件付きタスクを作成するためのクイックスタート手順を以下に示します。

1.  をクリックするか、**タスクメニューから新しいタスク**を選択します。



2. **設定**タブ内で、タスクの名前を入力します。説明の入力は任意です。
3. タスクの種類として**条件付き**を選択し、デバイスのクエリを行う頻度を選択します。
4. **デバイス**タブをクリックして、このタスクを実行するすべてのデバイスの横にあるボックスをチェックします。
5. **状態**タブをクリックし、確認したい設定ごとに以下を実行します。
 - ツリーリストで目的の設定を探してクリックします。コントロールが**条件**リストに追加されます。
 - コントロールを調整して、希望する条件式を作成します。
6. **オプション**: アラート状態の結果により、デバイスにコマンドを送信したい場合、**動作**タブをクリックします。
7. **オプション**: アラート状態についての E メール通知や、または完了時や、実行中に警告などが発生した際に E メール通知がほしい場合は、**通知**タブをクリックします。
8. **オプション**: 定期的にタスクが実行されるようにスケジュール設定したい場合は、**スケジュール**タブをクリックします。
9. **オプション**: タスクのすべての設定を確認する場合は**サマリ**タブをクリックし、確認してから **OK** をクリックします。

タスクが作成されると、**タスクマネージャの待機中のタスク**テーブルに追加されます。



ユーザーズガイドの第7章、「タスク: 条件付きタスクを作成する」を参照してください。

5.3.3 情報取得タスク

情報取得タスクは、デバイスから1つ以上の設定またはパラメータを定期的に取り込み、その値をリアルタイムで表示するために使用します。情報取得タスクを作成するためのクイックスタート手順を以下に示します。

1.  をクリックするか、**タスクメニューから新しいタスク**を選択します。



2. **設定**タブ内で、**タスクの名前**を入力します。説明の入力は任意です。
3. タスクの種類として**情報取得**を選択し、デバイスのクエリを行う頻度を選択します。
4. **デバイス**タブをクリックして、このタスクを実行するすべてのデバイスの横にあるボックスをチェックします。
5. **クエリアイテム**タブをクリックし、ツリーリスト内で確認したい設定ごとにアイテムを探してクリックします。アイテムが**クエリアイテム**リストに追加されます。
6. **オプション**:タスク完了のステータスやタスクの実行中に発生した警告に関するEメール通知を受け取るには、**通知**タブをクリックします。
7. **オプション**:タスクを定期的に行うようにスケジュール設定するには、**スケジュール**タブをクリックします。
8. **オプション**:タスクのすべての設定を確認するには、**サマリ**タブをクリックし、確認後**OK**をクリックします。

タスクが作成されると、**タスクマネージャの待機中のタスク**テーブルに追加されます。



ユーザーズガイドの第7章「タスク:情報取得タスクを作成する」を参照してください。

5.3.4 Eメール通知

Eメール通知は、アプリケーションが1人以上の人にEメールでタスクのステータスを通知できるようにするものです。例えば管理者は、数百台規模のデバイスを対象とした非常に長時間のタスクが完了した場合や、操作中に異常状態が検出された場合に、通知を受け取りたいと考えるでしょう。Eメール通知機能は、どの種類のタスクにも追加できます。

新しいタスクの作成時にEメールによるアラート通知を加える場合の**クイックスタート**手順を以下に示します。

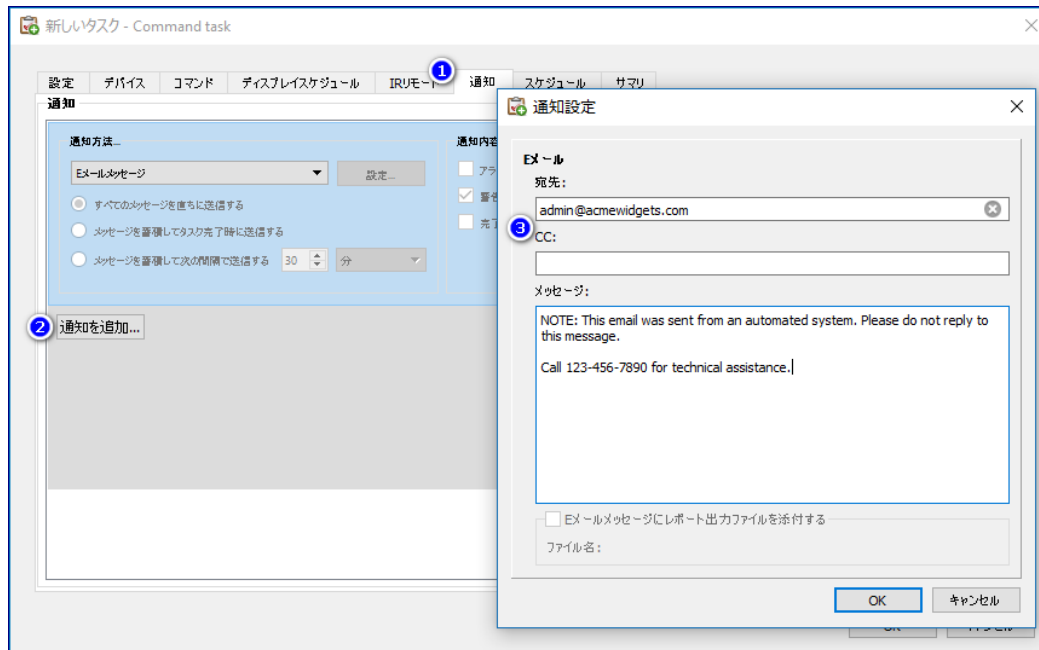

1. **通知**タブをクリックし、**通知を追加**をクリックします。
2. **通知の種類**コンボボックス内をクリックし、**Eメールメッセージ**を選択します。
3. **通知設定**ダイアログで、受信者のEメールアドレスを入力します。すべてのEメールメッセージの末尾に追加する**メッセージ**を入力することもできます。
4. **OK**をクリックして通知設定ダイアログを閉じます。
5. **アラート状態**チェックボックスをチェックします。



ユーザーズガイドの第7章「タスク:通知タブ」を参照してください。

5.3.5 タスクのスケジュール

スケジュールタブは、タスクの実行方法とタイミングを設定するために使用します。タスクは**要求時**(手動で起動)に実行するように設定したり、一定間隔で実行するように**スケジュール**設定することができます。一時的タスクは手動で起動する必要があり、NaViSet Administratorが現在開いているセッションに限定されます。スケジュール設定はどの種類のタスクも対応しています。

隔週月曜日の午前9:00にタスクが実行されるようにスケジュールする場合の**クイックスタート**手順を以下に示します。



1. **スケジュール**タブをクリックし、**実行オプション**の**スケジュール**を選択します。
2. **実行スケジュール**コントロールを上記のように調整します。



ユーザーズガイドの第7章「タスク:タスクスケジュールタブ」を参照してください。

5.4 タスクを実行する

タスクを作成したら、目的の操作を行うためにはタスクを**実行**する必要があります。

タスクは**要求時**に実行することも、自動的に実行するように**スケジュール**設定することもできます。

タスクを**要求時**に実行するには:

1. **タスクマネージャ**の**待機中のタスク**テーブル内でタスクの **▶** ボタンをクリックします。
2. **オプション**: **タスクビュー**アウィンドウを開いてタスクをリアルタイムで監視するには、**動作中のタスク**テーブル内で  をクリックします。
3. **オプション**: タスクを停止するには、**動作中のタスク**テーブル内で **■** をクリックします。

5.5 タスク履歴

デフォルトでは、タスク完了時にすべてのタスク結果がデータベースに保存されます。このタスク結果は、その後**タスク履歴ビューア**を使用して、表示、エクスポート、または削除することができます。

タスク履歴ビューアを開くには、**タスクマネージャの待機中のタスクテーブル**内で  をクリックします。



タスク履歴ビューアのドックウィンドウ

タスク履歴ビューアでは、以下のような複数の操作を実行できます。

- 次の終了時刻のタスク履歴を表示ドロップダウンリストで完了日時を選択して、タスク結果の特定の情報を選択します。
- 削除ボタンをクリックして、選択したタスク結果情報をデータベースから完全に削除します。
- エクスポートボタンをクリックして、選択したタスク結果情報をスプレッドシートまたはテキストファイルに出力します。
- タスクデータテーブル内で特定の種類のデバイスを選択して、それ以外のすべてのデバイスを除外します。
- カラムソートを有効にするをチェックして任意のカラムをクリックし、テーブルをカラムでソートします。



ユーザーズガイドの第7章「タスク:タスク履歴」を参照してください。

6 レポートの作成と実行

レポートは、1台以上のデバイスから選択した設定値や情報を収集して、結果のレポートを作成する操作です。

これらの操作はリアルタイムで実行する（操作が実行される際にデバイスのクエリが行われる）ことも、各デバイスの現在のデータベースに保存されている情報を用いて実行することもできます。データベース内のデータが指定した期間よりも古い場合にのみデバイスのクエリを行う、混合クエリを指定することもできます。リアルタイムクエリはデータベースのクエリよりも速度がずっと遅いため、このオプションはデバイス上の不要なリアルタイムクエリを減らす上で有用です。

レポートの結果はデータベースに保存することができます。また、Excelスプレッドシートや区切り文字付きテキストファイルに出力することもできます。データベースに保存されると、レポート履歴ビューアを用いていつでもレポート結果を表示できます。レポート結果はレポート作成のたびに保存され、保存されたレポートを個別に選択できるので、長期にわたるレポート履歴を表示することができます。レポートのEメール通知が有効で、レポートの保存先を出力ファイルにしている場合、その出力ファイルをレポート通知のEメールメッセージに添付することができます。

レポートの使用例：

- デバイス名、モデル、シリアル番号、および資産番号により、組織内のコンピュータとディスプレイを追跡管理することができます。
- ディスプレイから読み出すことができるディスプレイの累積作動時間、CO2削減量、またその他のパラメータやサポートされている設定を追跡管理することができます。

6.1 レポートライブラリ

レポートはレポートライブラリを用いて管理します。レポートライブラリで作成、編集、複製、削除の操作が可能です。レポートの実行履歴は表示とエクスポートが可能です。

レポートライブラリを開くには、 をクリックするか、レポートメニューのレポートライブラリを選択します。

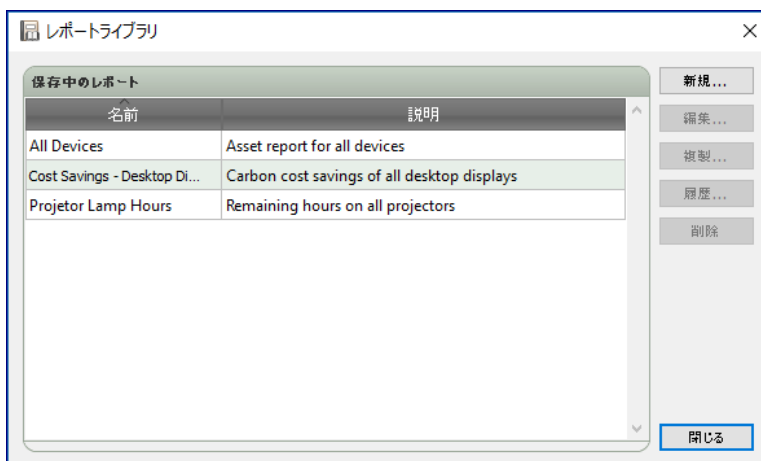

レポートライブラリダイアログ

6.2 レポートマネージャ

レポートマネージャウィンドウは、**動作中のレポート**と**待機中のレポート**の2つのセクションに分かれています。



レポートマネージャのドックウィンドウ

動作中のレポートテーブル

動作中のレポートテーブルは、データベースに定義されている実行中のレポートを表示します。レポートを起動すると、レポートは待機中のレポートテーブルから動作中のレポートテーブルに移動します。レポートの動作が完了すると、再び待機中のレポートテーブルに戻ります。動作中のレポートテーブルでは、以下のような複数の操作を実行できます。

- をクリックしてレポートビューアウィンドウを開き、実行中のレポートをリアルタイムで監視します。
- をクリックしてレポートを停止します。

待機中のレポートテーブル

待機中のレポートテーブルは、データベースに定義されている実行中でないレポートを表示します。新しいレポートを作成すると、このテーブルに追加されます。待機中のレポートテーブルでは、以下のような複数の操作を実行できます。

- をクリックしてレポートのプロパティダイアログを開き、レポートの表示や編集を行います。
- をクリックしてレポート履歴ビューアウィンドウを開き、過去の実行レポート結果を表示します。
- をクリックしてレポートを実行します。



ユーザズガイドの第8章「レポート」を参照してください。

6.3 レポートを作成する

レポートを作成するためのクイックスタート手順を以下に示します。

1.  をクリックするか、レポートメニューから**新しいレポート**を選択します。

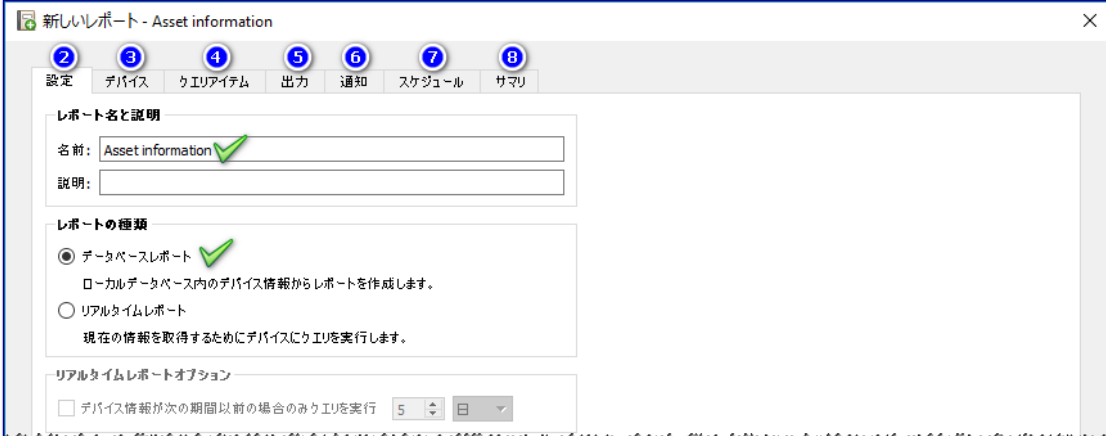

2. 設定タブ内で次のことを行います。

- レポート名を入力します。説明の入力は任意です。
- レポートの種類を選択します。リアルタイムレポートが実行時に選択されたデバイスをクエリするのに対して、データベースレポートは、データベースからの情報のみで作成されます。
- デバイス情報が次の期間以前の場合のみクエリを実行...ボックスをチェックすると、指定した期間内にデバイスのリアルタイムクエリが更新されなかった場合と同様、レポートがデータベースからの情報で作成されます。

3. デバイスタブをクリックし、このレポートに含めたいすべてのデバイスの横にあるボックスをチェックします。

注意: Windows コンピュータに接続されているディスプレイデバイスおよびデジタイザ接続されているディスプレイは、デバイスタブ内には表示されていません。これらのデバイスは、レポートを実行すると自動的に検出されて追加されます。

4. クエリアイテムタブをクリックし、レポートのカラムごとにつりリスト内でアイテムを探してクリックします。アイテムがクエリアイテムリストに追加されます。

注意: 複数のアイテムはデフォルトで追加されます。背景が赤色のリストアイテムは、デバイスの識別用で必須項目です。

5. 出力タブをクリックし、出力の種類を選択します。

6. オプション: レポート完了のステータスやレポートの実行中に発生した警告に関する E メール通知を受け取るには、通知タブをクリックします。

7. オプション: レポートを定期的に行うようにスケジュール設定するには、スケジュールタブをクリックします。

8. オプション: レポートのすべての設定を確認するには、サマリタブをクリックし、確認後 **OK** をクリックします。

レポートが作成されると、レポートライブラリおよびレポートマネージャの待機中のレポートに追加されます。



ユーザーズガイドの第8章「レポート: レポートを作成する」を参照してください。

6.4 レポートを実行する

レポートを作成すると、データベースに保存されるレポートのスキプトを実質的に作成することになります。その上でレポートのスケジュールシートやテキストファイルを作成するためには、レポートを実行する必要があります。

レポートを実行するには:

1. レポートマネージャの待機中のレポートテーブル内で目的のレポートの ▶ ボタンをクリックします。
2. オプション: レポートをリアルタイムで監視するには、動作中のレポートテーブル内で 🔍 をクリックします。
3. オプション: レポートを停止するには、動作中のレポートテーブル内で ■ をクリックします。

出力ファイルをレポートの作成時点で指定していた場合は、デフォルトのプログラムにより、動作完了時にレポートファイルが自動的に開きます。

注意:

このオプションをオン/オフするには、設定のエクスポート完了時にファイルを開くオプションを使用します。

6.5 レポート履歴

デフォルトでは、レポートの完了時にすべてのレポート結果がデータベースに保存されます。このレポート結果は、その後レポート履歴ビューアを使用して、表示、エクスポート、または削除することができます。

レポート履歴ビューアを開くには、レポートマネージャの待機中のレポートテーブル内で  をクリックします。

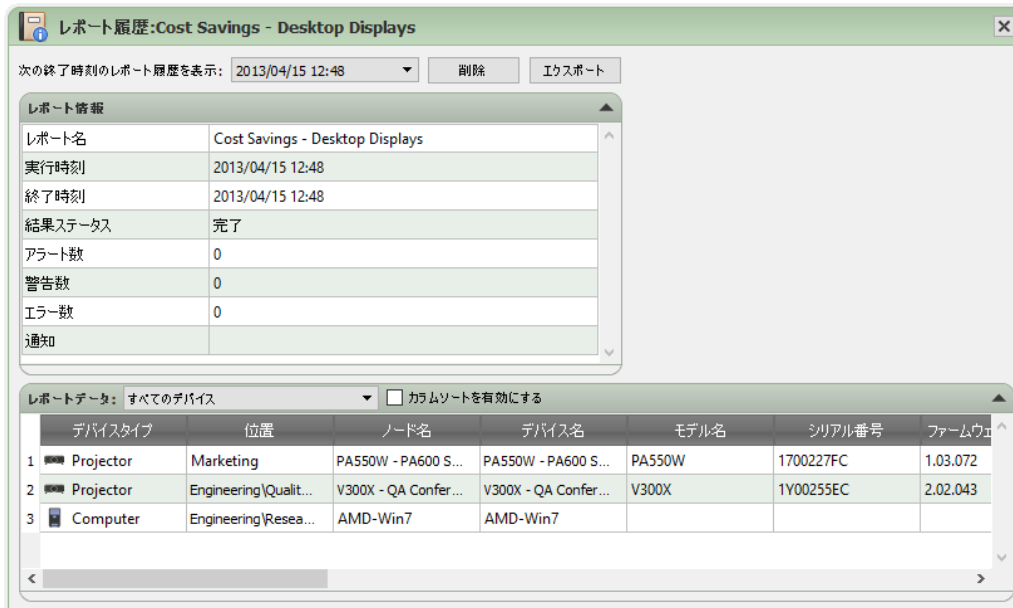

The screenshot shows a window titled "レポート履歴: Cost Savings - Desktop Displays". It includes a dropdown menu for "次の終了時刻のレポート履歴を表示:" set to "2013/04/15 12:48", and buttons for "削除" and "エクスポート". Below this is a "レポート情報" (Report Information) section with a table:

レポート名	Cost Savings - Desktop Displays
実行時刻	2013/04/15 12:48
終了時刻	2013/04/15 12:48
結果ステータス	完了
アラート数	0
警告数	0
エラー数	0
通知	

At the bottom, there is a table for "レポートデータ" (Report Data) with columns: デバイスタイプ, 位置, ノード名, デバイス名, モデル名, シリアル番号, ファームウェア. The data is as follows:

デバイスタイプ	位置	ノード名	デバイス名	モデル名	シリアル番号	ファームウェア
Projector	Marketing	PA550W - PA600 S...	PA550W - PA600 S...	PA550W	1700227FC	1.03.072
Projector	Engineering\Qualit...	V300X - QA Confer...	V300X - QA Confer...	V300X	1Y00255EC	2.02.043
Computer	Engineering\Resea...	AMD-Win7	AMD-Win7			

レポート履歴ビューアのドックウィンドウ

レポート履歴ビューアでは、以下のような複数の操作を実行できます。

- 次の終了時刻のレポート履歴を表示ドロップダウンリストで完了日時を選択し、レポートの特定の情報を選択します。
- 削除ボタンをクリックして、選択したレポート情報をデータベースから完全に削除します。
- エクスポートボタンをクリックして、選択したレポート情報をスプレッドシートまたはテキストファイルに出力します。
- レポートデータテーブル内で特定の種類のデバイスを選択して、それ以外のすべてのデバイスを除外します。
- カラムソートを有効にするをチェックして任意のカラムをクリックし、テーブルをカラムでソートします。



ユーザズガイドの第8章「レポート:レポート履歴」を参照してください。

商標と著作権

Microsoft、Windows、およびExcelは米国および/またはその他の国におけるMicrosoft Corporationの登録商標または商標です。

AdobeおよびAdobe Readerは米国および/またはその他の国におけるAdobe Systems Incorporatedの登録商標または商標です。

Apple、Macintosh、Numbers、Mac、macOS、およびMacのロゴは米国およびその他の国で登録されたApple Inc.の商標です。

本製品は、OpenSSLツールキットで使用するためにOpenSSL Projectにより開発されたソフトウェアを搭載しています (<http://www.openssl.org/>)。Copyright © 1998-2011 The OpenSSL Project. All rights reserved.

その他記載されている会社名、製品名は、各社の登録商標または商標です。

PJLink 商標は、日本、米国その他の国や地域における登録又は出願商標です。

Copyright © 2022 Sharp NEC Display Solutions, Ltd.

本書に記載されている内容は情報提供のみを目的としたもので、予告なく変更されることがあり、Sharp NEC Display Solutionsによる確約を意味するものではありません。当社は、本書中に誤りや不正確さに伴う責任または法的義務をいっさい負わないものとします。

All rights reserved. お客様の所有権は、下記の著作権法によって課される制限および制約に準じるものとします。

合衆国法律集第17編合衆国著作権法で認められる例外を除き、本書の複製、複写、または転送（ネットワーク、その他いっさいの手段を介した電子的転送も含め）は法律に違反します。法律的に複製とは、別の言語への翻訳、または別の形式への変換も含まれます。

上記は、著作権法の下で課される制約を包括的するものではありません。

米国著作権法で課される制約に関する完全な表明文については、合衆国法律集第17編合衆国著作権法をご覧ください。

改版 220831

NEC

Copyright © 2022 Sharp NEC Display Solutions, Ltd. All rights reserved.

日本: www.sharp-nec-displays.com/jp

版本
2.0.68



NaViSet Administrator 2

快速入门指南
简体中文

NaViSet Administrator 2

快速入门指南

简体中文

1	关于 NAVISET ADMINISTRATOR 2	3
1.1	系统要求.....	4
1.1.1	支持的显示设备	4
1.2	用户界面概述	5
1.2.1	主窗口	5
1.2.2	主菜单和工具栏	6
1.2.3	设备树	8
1.2.4	停靠窗口区域.....	9
1.3	入门	9
2	准备设备.....	10
2.1	NEC 桌面显示器（仅限 WINDOWS 版本）	10
2.2	NEC 大屏幕显示器	11
2.3	NEC 投影仪	12
2.4	PJLINK 设备	13
3	映射网络.....	14
3.1	创建组	14
3.2	添加单个设备	15
3.3	添加多个设备	17
3.4	凭证库	18
4	查询和控制设备	19
4.1	查询设备.....	19
4.2	控制设备.....	20
5	创建和运行任务	22
5.1	任务库	22
5.2	任务管理器.....	23
5.3	创建任务.....	24
5.3.1	命令任务	24
5.3.2	条件任务	25
5.3.3	信息任务	26
5.3.4	电子邮件通知	27
5.3.5	定时任务	28
5.4	运行任务.....	28
5.5	任务历史记录	29
6	创建和运行报告	30
6.1	报告库	30
6.2	报告管理器.....	31
6.3	创建报告.....	32
6.4	运行报告.....	33
6.5	报告历史记录	33

1 关于 NaViSet Administrator 2

NaViSet Administrator 是基于网络的控制和资产管理系统,用于 NEC 显示监视器和投影仪。使用 NaViSet Administrator,您可以:

- 自动监控您的 NEC 设备的运行状态和控制设置。
- 在如过热、冷却风扇故障和诊断错误等异常情况发生时,自动发送电子邮件提醒。
- 通过使用类似于您的 NEC 设备上的屏幕显示和遥控装置的界面,您可以访问和调整该设备上的众多控制设置。
- 同时监控连接至您的网络的基于 Windows 的计算机以及安装在您的 NEC 显示器上的单板计算机的运行状态。(仅限 Windows 版本)
- 创建设备资产、运行状态和控制设置的详细报告,并将它们以流行的电子表格格式导出。

关于此文档

本文档的目的是作为向您介绍 NaViSet Administrator 基本操作的指南。在本文档中,像下面出现的这类参考资料将会引导您至 **NaViSet Administrator 用户指南**中的相关主题,在那里您将会找到完整的信息。



请参阅用户指南中的第 1 章“NaViSet Administrator 简介”

1.1 系统要求

	Windows	macOS
操作系统	Windows 32 或 64 位版本： <ul style="list-style-type: none"> 10/11 Windows Server 版本： <ul style="list-style-type: none"> 2012/2016/2019/2022 	基于 Intel 的 Apple Mac, 且 macOS 为 10.13 版本或更高版本。
LAN	标准 TCP/IP LAN 接口。除非提供了名称解析（主机名）支持，否则大多数直接连接 LAN 的显示器都必须使用静态 IP 地址。	
系统资源	至少有 300MB 的可用硬盘空间用于安装。 每 100 个设备大约需要 100MB 的硬盘空间用于数据库存储。 至少要具备 4GB RAM（推荐 8GB）	
软件	建议使用 Adobe Reader X 或更高版本来查看用户指南。 用于查看输出电子表格的 Microsoft Excel（可选）。 用于监视计算机温度和风扇状态的 Open Hardware Monitor（可选）。	用于查看输出电子表格的 Microsoft Excel 或 Apple Numbers（可选）。

1.1.1 支持的显示设备

NaViSet Administrator 支持以下 NEC 显示器型号：

- NEC 桌面显示器型号（仅从 Windows 版本可访问）。
- NEC 大屏幕显示器系列（请参阅下面的注意）。
- 使用 LAN 或 RS232 连接的 NEC 投影仪型号。
- 使用 LAN 连接的 PJLink 兼容设备。

注：

- 不支持没有内置 LAN 连接的 NEC E 系列大屏幕显示器型号。
- 有关受支持型号的最新列表，请参阅 [NaViSet Administrator 网页](#)。
- 支持的特性和功能将取决于型号。

1.2 用户界面概述

1.2.1 主窗口

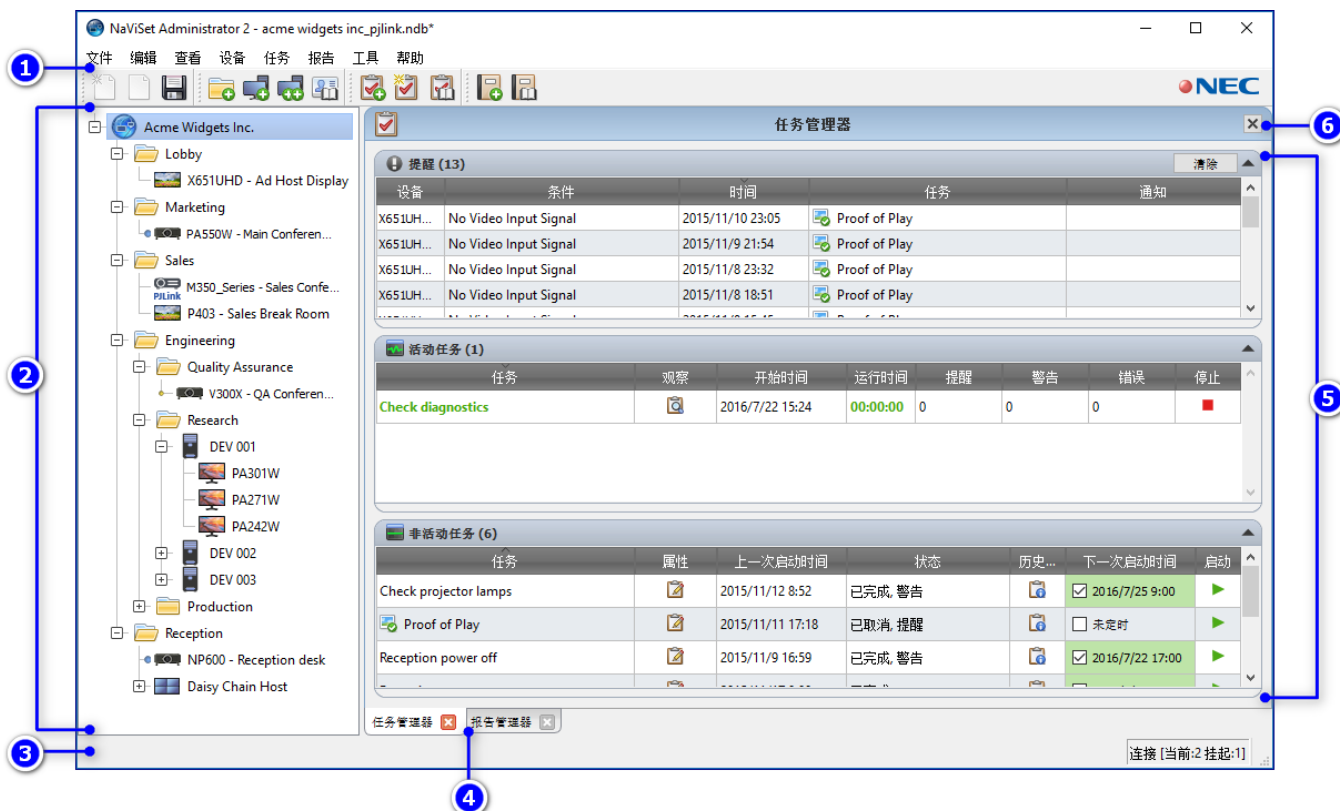



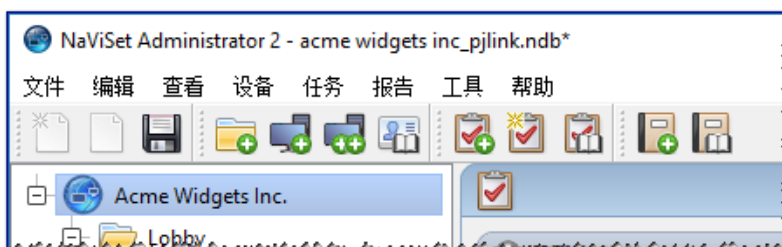

1	主菜单和工具栏
2	设备树
3	状态栏
4	停靠窗口选项卡
5	停靠窗口区域
6	停靠窗口标题栏

1.2.2 主菜单和工具栏













主菜单由 8 个子菜单组成。主菜单下面的工具栏提供了很多功能的方便的快捷方式。



“文件” 菜单

-  **新建** - 创建一个新的数据库文件。
-  **打开...** - 打开现有的数据库文件。
-  **保存** - 保存当前数据库文件。
-  **另存为...** - 将当前数据库另存为不同的文件名。

“编辑” 菜单

-  **复制** - 将数据从当前所选的表格中复制到 Windows 剪贴板。
-  **粘贴** - 当前未使用。
-  **开机** - 发送命令以将所选显示器或所选组中的所有显示器开机。
-  **关机** - 发送命令以将所选显示器或所选组中的所有显示器关机。
-  **删除** - 删除设备树中当前所选的组或设备。
-  **重命名** - 重命名设备树中当前所选的组或设备。
-  **自动重命名设备** - 使用默认设备名称重命名当前所选的设备以及任何所选组中的设备。
-  **按升序对组排序** - 对设备树中当前所选组内的设备和组进行排序。请勿对子组进行排序。
-  **按降序对组排序** - 对设备树中当前所选组内的设备和组进行反向排序。请勿对子组进行排序。
-  **标准设备刷新** - 对当前所选的设备树项目执行标准刷新。
-  **完全设备刷新** - 对设备树中当前所选的设备执行全部刷新。
-  **取消所有刷新** - 取消当前对任何设备进行的所有标准刷新或全部刷新。
-  **属性** - 打开设备树中当前所选设备的设备属性窗口。

“查看” 菜单

状态栏 - 在主窗口底部隐藏或显示状态栏。

工具栏 - 隐藏或显示工具栏按钮。

任务管理器 - 隐藏或显示任务管理器停靠窗口。

报告管理器 - 隐藏或显示报告管理器停靠窗口。

播放展示事件日志 - 隐藏或显示播放展示事件日志停靠窗口。

“设备” 菜单

 **添加单个设备...** - 将新设备添加到数据库。请参阅第 15 页的添加单个设备在第 15 页。

 **添加多个设备...** - 将多个设备添加到数据库。请参阅第 16 页的添加多个设备。

 **添加组...** - 将新组添加到设备树。请参阅第 14 页的创建组。

 **测试连接** - 测试到当前所选设备的连接，确保其在网络上可访问。

 **凭证库...** - 打开凭证库。请参阅第 18 页的凭证库。

“任务” 菜单

 **新建任务...** - 创建新任务。请参阅第 22 页的创建和运行任务。

 **任务生成器向导...** - 使用向导界面创建一个新任务。

 **任务库...** - 打开任务库。

 **播放展示...** - 打开“播放展示”任务属性对话框。

 **显示/隐藏提醒** - 显示或隐藏提醒列表。

 **显示/隐藏活动任务** - 显示或隐藏活动任务列表。

 **显示/隐藏非活动任务** - 显示或隐藏非活动任务列表。

“报告” 菜单

 **新建报告...** - 创建新报告。请参阅第 30 页的创建和运行报告。

 **报告库...** - 打开报告库。

 **显示/隐藏活动报告** - 显示或隐藏活动报告列表。

 **显示/隐藏非活动报告** - 显示或隐藏非活动报告列表。

“工具” 菜单

 **首选项** - 打开应用程序“首选项”窗口。

“帮助” 菜单

 **快速入门指南** - 在默认 .PDF 阅读器中打开此文档。

 **用户指南** - 在默认 .PDF 阅读器中打开《NaViSet Administrator 用户指南》。

 **检查更新** - 检查 NEC 软件升级系统是否有更新版本可用。这种情况下需要建立 Internet 连接。

关于 NaViSet Administrator 2... - 显示软件和数据库版本信息。

1.2.3 设备树

设备树显示当前数据库中所有的显示器和计算机。已命名文件夹（或组）用于以逻辑方式，例如按位置或部门组织设备。

设备树含有一个上下文菜单，它提供了对于常见操作的快速访问。要打开上下文菜单，请在设备上单击鼠标右键。上下文菜单将会打开，其菜单项为给定设备和当前应用程序状态启用。

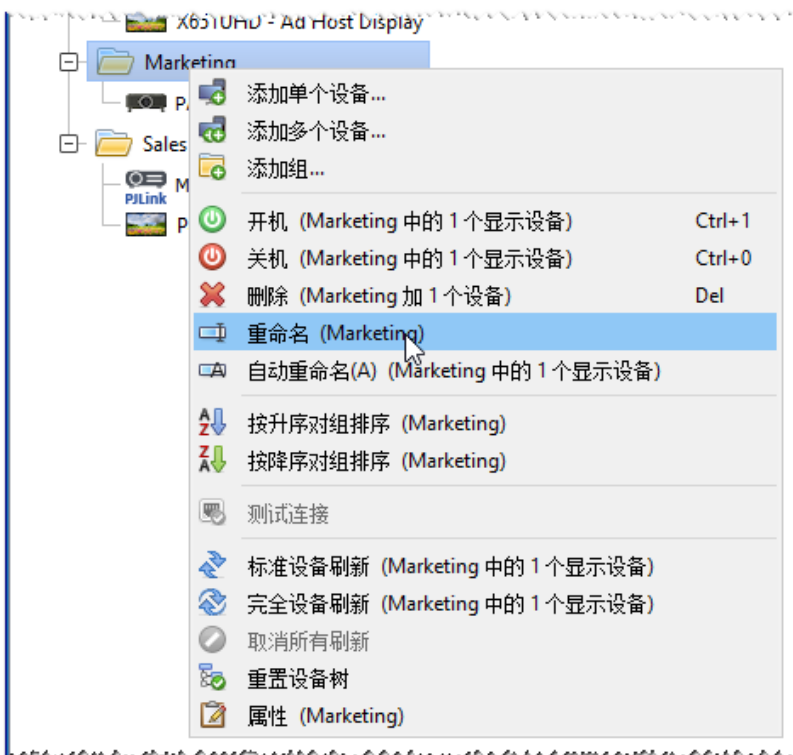

设备树上下文菜单

1.2.4 停靠窗口区域

停靠窗口区域可含有任意数量的**停靠窗口**，这些窗口逐个在上面堆叠并被标注，这样您能够轻松识别并选择它们。您也可以将停靠窗口从主窗口移出至桌面的其他位置。要移动一个停靠窗口，请单击并拖拽该窗口的标题栏。默认情况下，NaViSet Administrator 打开两个停靠窗口，即**任务管理器**和**报告管理器**。



请参阅用户指南中的第 2 章“用户界面概述”

1.3 入门

本指南的其余部分分为几个章节，由典型的 NaViSet Administrator 执行过程所涉及的主要步骤组成。

1. 准备与 NaViSet Administrator 一同使用的 Windows 计算机和 NEC 显示设备。请参阅**第 2 节：准备设备**。
2. 将 Windows 计算机、NEC 显示器、NEC 投影仪和 PJLink 设备添加至设备树。请参阅**第 3 节：映射网络**。
3. 获取详细的设备信息，并以交互方式控制您的设备。请参阅**第 4 节：查询和控制设备**。
4. 创建任务以便控制、查询和监控您的设备的状态。请参阅**第 5 节：创建和运行任务**。
5. 创建您的设备资产和设置的详细报告。请参阅**第 6 节：创建和运行报告**。

2 准备设备

NaViSet Administrator 支持以下类型的联网设备：

- Windows 计算机和连接的显示器（仅从 Windows 版本可访问）
- NEC 大屏幕显示器
- NEC 投影仪
- PjLink 设备

在您可以使用 NaViSet Administrator 之前，需要配置您网络上的 NEC 显示设备、PjLink 设备和 Windows 计算机。根据您的设备所连接的方式，可能需要解决以下问题：

- 显示设备已使用正确类型的电缆正确连接。
- 所需的远程软件组件已在 Windows 计算机上安装和正确配置。
- 外部通信设置已在大屏幕显示器和投影仪上正确配置。

NaViSet Administrator 被设计为可与涉及 NEC 设备的所有类型的网络配置一同使用。以下章节包含用于桌面显示器、大屏幕显示器和投影仪的一些基本配置图。

2.1 NEC 桌面显示器（仅限 Windows 版本）

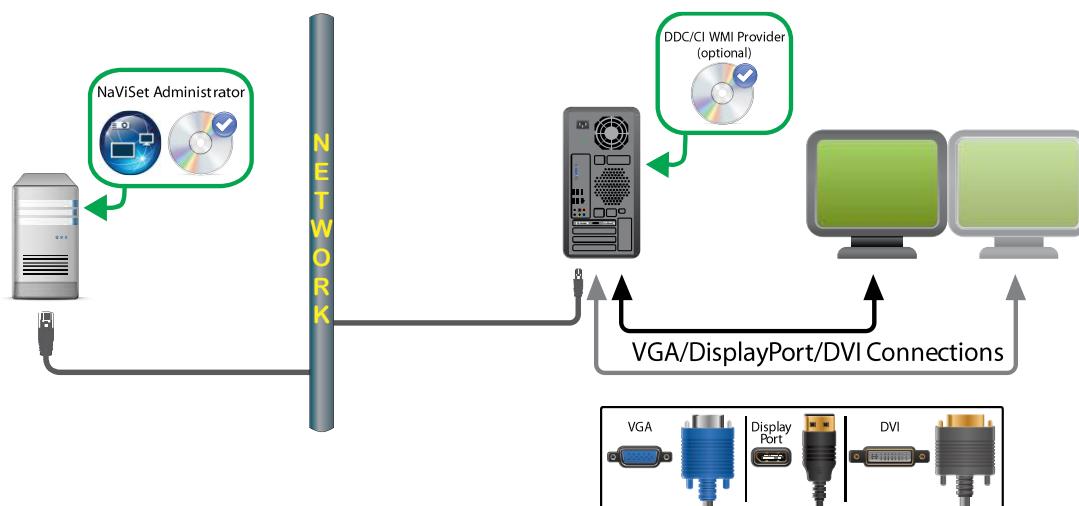

要点：

- **DDC/CI WMI Provider** 软件应安装在作为 NEC 桌面显示器主机的 Windows 计算机上。DDC/CI WMI Provider 实现与连接到计算机的显示器的双向通信。
- 计算机的显卡应支持 DDC/CI。
- 视频连接用于数据通信，因此显示器上不需要网络连接设置。



请参阅用户指南中的第 4 章“配置设备：连接至 Windows 计算机的桌面显示器”

2.2 NEC 大屏幕显示器

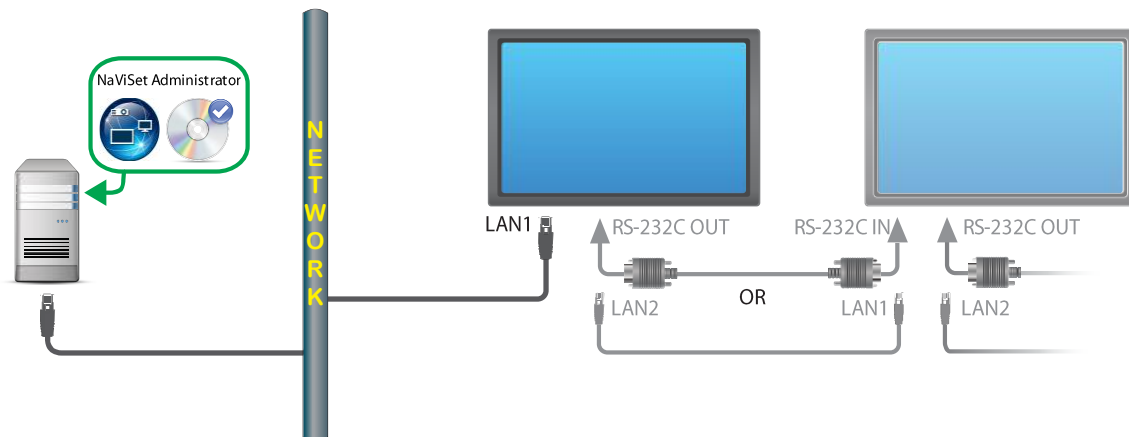

要点：

- 根据型号，额外的显示器可通过 RS232 或 LAN 从连接至 LAN 的显示器处进行菊花链连接。
- RS232 电缆必须为交叉/NULL 调制解调器类型。
- 第一个显示器的 **LAN 设置** 必须使用有效的 **IP 设置** 进行正确配置。
- 对于通过 RS232 进行菊花链连接的显示器，第一个显示器的**外部控制**设置必须设为 **LAN**，并且任何额外的菊花链连接的显示器必须设为 **RS232**。
- 对于通过 RS232 进行菊花链连接的显示器，**显示器 ID** 必须为唯一并且连续（1、2、3、）。

注：

对 LAN 设置、外部控制设置和显示器 ID 的更改，在每个显示器的屏幕菜单中进行。更多信息请参阅您的显示器的用户手册。



请参阅用户指南中的第 4 章“配置设备：使用直接 LAN 连接的 NEC 大屏幕显示器”以及“使用直接 LAN 连接的、带有 LAN 集线器的 NEC 大屏幕显示器”

额外的大屏幕配置类型

NaViSet Administrator 也可以通过 RS232 与连接至 Windows 计算机的 NEC 大屏幕显示器进行通信。通过在计算机上安装 **LAN to RS232 Bridge** 软件可以进行此操作，该软件可以使 NaViSet Administrator 通过使用计算机的 IP 地址与显示器进行通信。

通过 RS232 与连接至 Windows 计算机的 NEC 大屏幕显示器进行通信的另一种方法，是使用 **RS232 WMI Provider**。（仅从 Windows 版本可访问）

使用 LAN to RS232 Bridge 或 RS232 WMI Provider 的以下配置在用户指南的第 4 章中有详细解释：

- 使用 LAN to RS232 Bridge 的 NEC 大屏幕显示器
- 使用 LAN to RS232 Bridge 的、带有 LAN 集线器的 NEC 大屏幕显示器
- 使用 RS232 WMI Provider 的 NEC 大屏幕显示器（仅从 Windows 版本可访问）
- 具有 SBC 和双 LAN 连接的 NEC 大屏幕显示器
- 具有 SBC 和单 LAN 连接的 NEC 大屏幕显示器



请参阅用户指南中的附录 A “NEC 大屏幕显示器连接方法比较”

2.3 NEC 投影仪

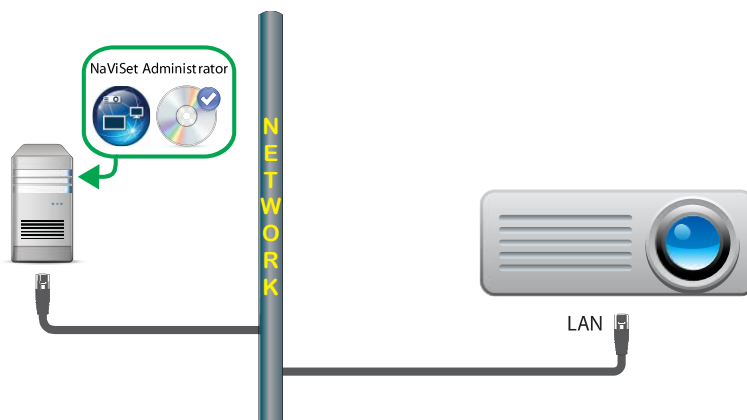

要点：

- 网络设置必须在投影仪的屏幕显示中正确设置。
- 通信类型可能需要在投影仪设置中专门设置为 **LAN**。



请参阅用户指南中的第 4 章 “配置设备：具有直接 LAN 或无线连接的 NEC 投影仪”

额外的投影仪配置类型

NaViSet Administrator 也可以通过 RS232 与连接至 Windows 计算机的 NEC 投影仪进行通信。通过在计算机上安装 **LAN to RS232 Bridge** 软件可以进行此操作，该软件可以使 NaViSet Administrator 通过使用计算机的 IP 地址与投影仪进行通信。



请参阅用户指南中的第 4 章“配置设备：通过 Windows 计算机连接至 LAN 的 NEC 投影仪”

2.4 PJLink 设备

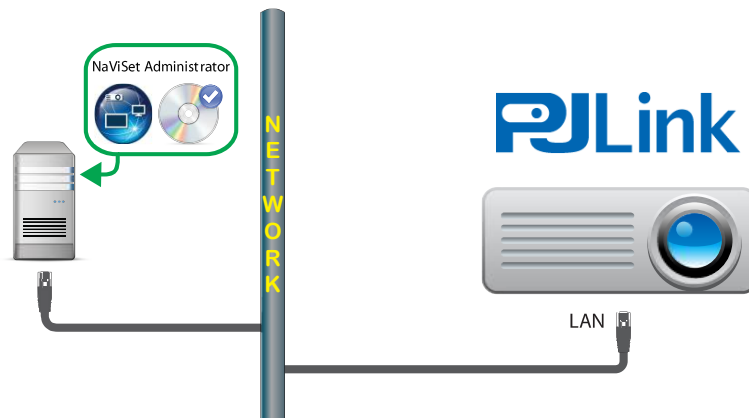

要点：

- 网络设置必须在设备的屏幕显示中正确设置。
- 通信类型可能需要在设备设置中专门设置为 **LAN**。

有关配置其网络设置的说明，请参阅 PJLink 兼容设备的用户指南。

3 映射网络

在 NaViSet Administrator 中创建一个网络涉及到将 Windows 计算机（仅从 Windows 版本可访问）和 NEC 显示设备添加至设备树，以及创建组以便对这些设备进行组织。

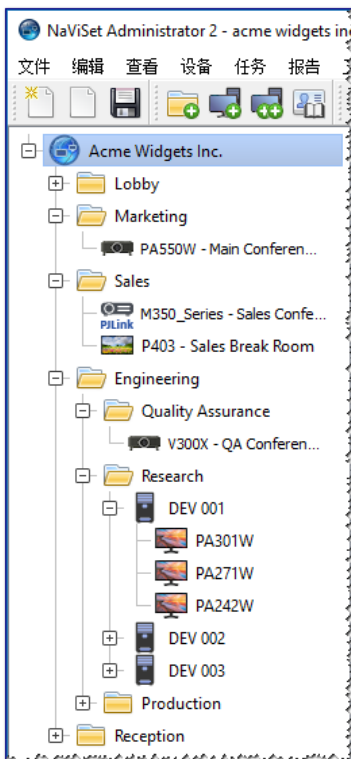

以部门方式分组的设备示例

3.1 创建组

组是以逻辑方式组织设备树中的 Windows 计算机和 NEC 设备的集合的一种方法。组基本上是包含一个或多个组、计算机或 NEC 设备的树的已命名“文件夹”。您可以根据需要添加任意多个组，并使用拖放重新排列它们。您也可以在组之间移动计算机和设备。

组使用常见的文件夹图标  在设备树中显示。

要添加新组：

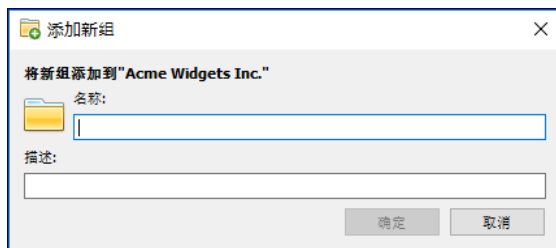

1. 一个组必须始终属于一个父组。右键单击新组的父组，并且在上下文菜单中选择**添加组**，或选择一个父组并单击 。
2. 输入一个名称和可选说明，然后单击**确定**。



请参阅用户指南中的第 2 章“用户界面概述：组”

3.2 添加单个设备

使用**添加单个设备**对话框添加单个设备。下面是添加单个 Windows 计算机、NEC 大屏幕显示器、NEC 菊花链大屏幕显示器、NEC 投影仪和 PJLink 设备的**快速入门**摘要说明。

1. 单击  或右键单击设备树中的一个组，然后选择**添加单个设备**。



2. 选择要条件的设备类型。
3. 输入设备的 **IP 地址**或**主机名称**。
4. 如果适用，配置设备特定选项：

Windows 计算机 - 选择用于连接到远程计算机的凭证。选项包括使用当前 Windows 用户的凭证、使用凭证库中保存的现有凭证或添加新凭证（并将其保存到凭证库）。继续步骤 5。[有关更多信息，请参阅“凭证库”。]

NEC 大屏幕显示器 - 选择显示器 ID（如果已知），否则保留为选中自动检测选项。继续步骤 5。

NEC 大屏幕菊花链显示器 - 选择“这是菊花链中的第一个显示器”。选择菊花链中的最低显示器 ID，然后输入菊花链中的显示器总数。继续步骤 5。

NEC 投影仪 - 继续步骤 5。

PJLink 设备 - 如果设备受到密码保护，请选择用于连接到设备的凭证或添加新凭证（并将其保存到凭证库）。否则，继续步骤 5。[有关更多信息，请参阅“凭证库”。]

5. 单击**测试**。
6. 如果测试连接成功，单击**确定**关闭该对话框。设备现在将位于设备树中，并将进行查询以读取基本设备信息。
如果测试连接失败，验证所添加设备的步骤 3 和 4 是否正确。

 **注：**

- **Windows 计算机** - DDC/CI WMI Provider 软件应在使用该程序前安装在计算机上。计算机和所有连接的显示器将被同时添加至设备树。
- **NEC 大屏幕菊花链显示器** - 菊花链主机是连接至 LAN 的 NEC 显示器，该显示器上带有使用 RS232 或 LAN 与其进行连接的一个或多个其他大屏幕显示器。一旦添加至网络，NaViSet Administrator 可以控制菊花链中所有的显示器。
 - 尽管该程序可以用于使用 LAN 进行菊花链连接的显示器型号，但使用“添加多个设备”对话框通过 IP 地址添加这些装置可以进行更快速的通信，因此强烈推荐这种方法。



请参阅用户指南中的第 3 章“设备：添加多个设备”

3.3 添加多个设备

如果您需要添加大量的设备，使用添加多个设备的方法之一将所有设备一次性添加通常更简单快捷。这可以通过**添加多个设备**对话框完成。

注：

请勿使用该方法添加使用 RS232 进行菊花链连接的一组大屏幕显示器。请参阅之前“添加单个设备”的说明。

多个设备可以通过几种不同方式进行添加：

- IP 地址范围
- 从文件导入
 - NaViSet Administrator 数据库文件
 - 电子表格文件
 - 文本文件
- 网络枚举
- Windows 计算机的 Active Directory（仅限 Windows 版本）

以下是用于添加 IP 地址为 192.168.1.10 至 192.168.1.20 的多个大屏幕显示器的**快速入门**说明。

1. 单击  或右键单击一个组，然后选择**添加多个设备**。

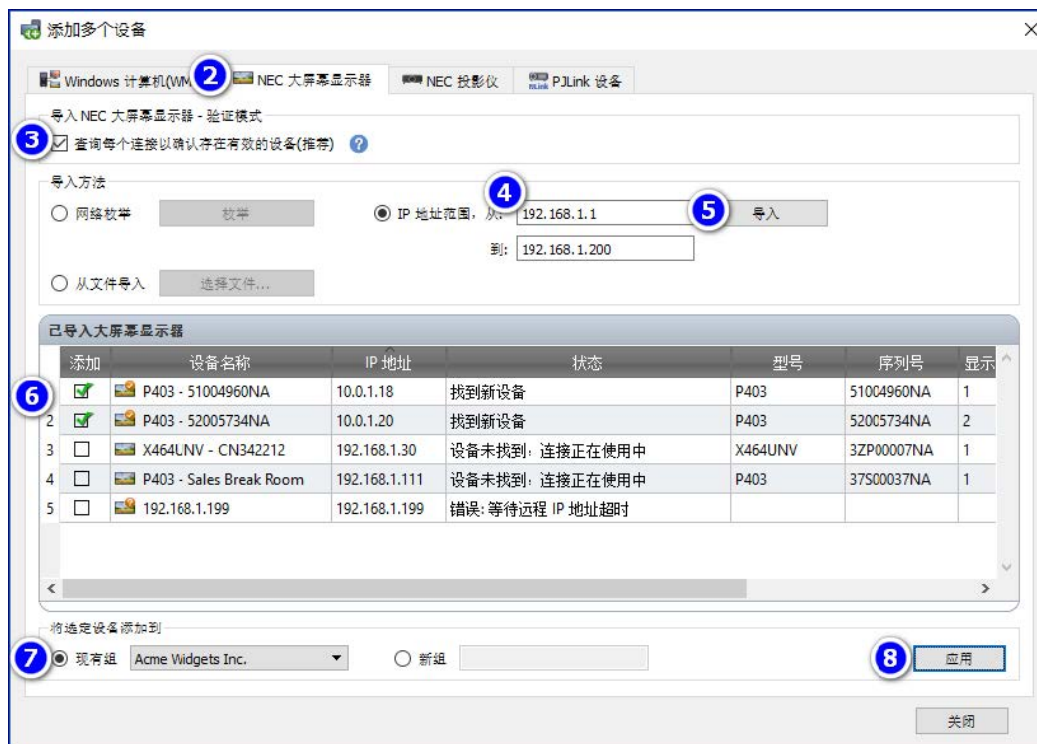

2. 选择选项卡 **NEC 大屏幕显示器**。

3. 选中**查询每个连接以确认存在有效的设备框**。这将在导入显示器时查询有效 NEC 显示器的每个 IP 地址。
4. 单击 **IP 地址范围**按钮，并且输入覆盖您想添加设备范围的最低和最高 IP 地址。
5. 单击**导入**可将设备添加到**已导入大屏幕显示器表**。
6. 复查结果列表，并且选中或清除第一列中的复选框以便包括或排除某些设备。
7. 选择**现有组**将设备添加至已经存在的组，或选择**新组**并输入一个名称以创建一个新组。
8. 单击**应用**，然后在随后显示的消息框中选择**是**。设备将被添加至设备树，并将进行查询以读取所需的基本显示信息。



请参阅用户指南中的第 3 章“设备：添加多个设备”

3.4 凭证库

NaViSet Administrator 拥有**凭证库**功能，可用于管理凭证，并且使用于访问多个计算机（仅限 Windows 版本）或 PJLink 设备的凭证的存储和应用更简单。

要打开凭证库，请单击  或在**设备菜单**中选择**凭证库**。

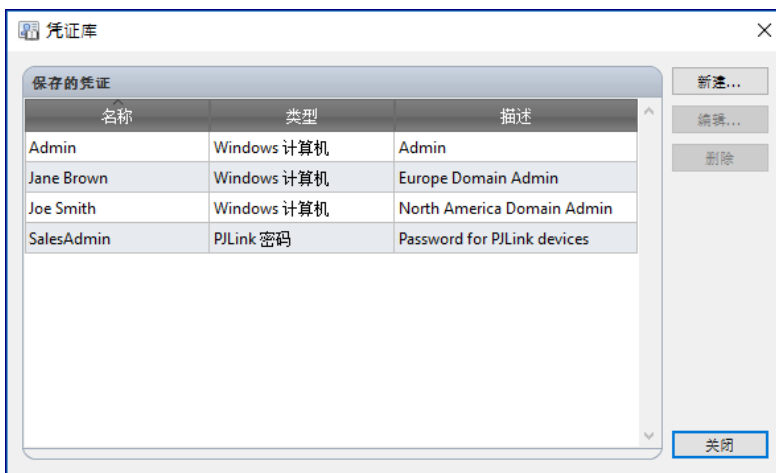

“凭证库”对话框



请参阅用户指南中的第 6 章“凭证库”

4 查询和控制设备

关于设备的信息以及它们当前的控制设置在**设备属性窗口**中显示。您也可以通过设备属性窗口交互式控制您的 NEC 设备。



示例：“设备属性”窗口

要打开一个设备的**设备属性**窗口，双击设备树中的设备，或右键单击设备并从上下文菜单中选择**属性**。

注：

设备属性窗口默认在停靠窗口区域中显示。

一次可以打开任意数量的设备属性窗口，但是仅支持每个设备一个窗口。

4.1 查询设备

可以查询设备以获取它们的最新信息，并通过**设备属性窗口**将其储存在数据库中。

要更新设备信息：

1. 双击设备树中的设备，或右键单击设备并从上下文菜单中选择**属性**。一个新的设备属性窗口将会打开，显示数据库中储存的最新设置。
2. 在**信息**选项卡中注意时间戳，并且如有必要，单击**标准刷新**更新数据库的基本设备信息和状态。单击**全部刷新**以包含当前所有的控制设置。

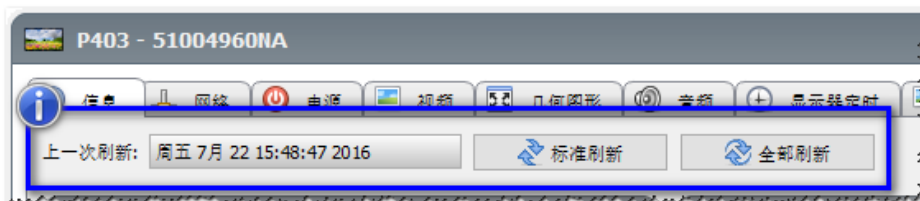

注：

设备必须开机以便读取它的全部信息。

如果超过 24 小时，时间戳将会变为**红色**。

4.2 控制设备

对设备的交互式控制通过其**设备属性窗口**完成。常用控件被分为一系列的已标注类别，例如**电源**、**视频**和**几何图形**。您也可以通过**自定义**选项卡访问设备支持的所有控件。

示例：更改常见控制设置

以下是用于锁定 OSD 功能，以防止使用显示器上的控制键进行调整的**快速入门**说明。



注：

在进行任何设置或控件调整以前，请确保设备完全开机。

1. 通过双击设备树中的设备打开设备的**设备属性**窗口，或右键单击设备并从上下文菜单中选择**属性**。
2. 选择 **OSD** 选项卡。当您单击选项卡时，可从设备处实时获取当前设置。
3. 单击**按钮**锁定控件中的**锁定**按钮。命令被实时发送到设备。

示例：更改非常见控制设置

由于 NEC 显示器中支持的控件数量众多，并非所有控件都包含在设备属性窗口的选项卡中。然而，大部分控件都能通过**自定义**选项卡进行访问。

以下是用于将侧边框灰度更改为接近黑色的快速入门说明。

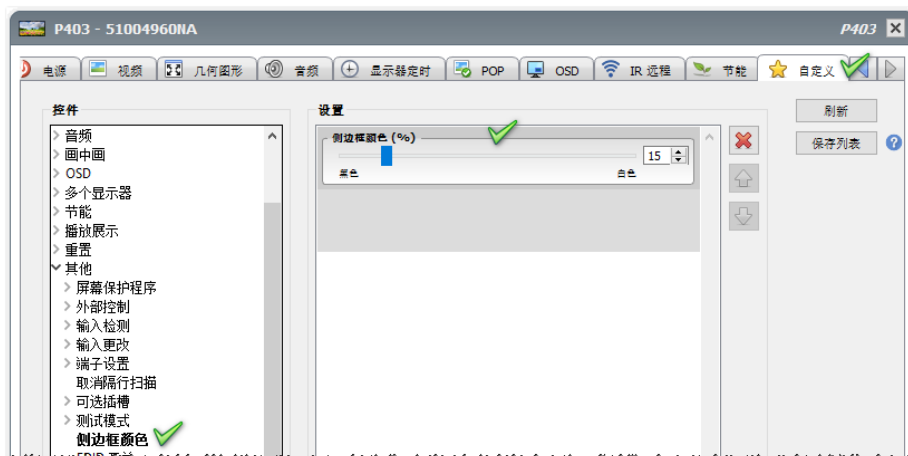

注：

在进行任何设置或控件调整以前，请确保设备完全开机。

1. 打开设备的**设备属性**窗口，并且选择**自定义**选项卡。
2. 找到**控件**列表中的**侧边框颜色**控件，并单击它。该控件将被添加到**设置**列表，并实时读取其当前值。
3. 单击并拖动滑块到所需的值，然后松开。新的值将被实时发送至显示器。
4. **可选：**单击**保存列表**以保存控件的当前列表，这样无论何时选择设备的“自定义”选项卡，它们都将被自动打开。

5 创建和运行任务

任务是可以在一个或多个设备上查询或执行命令的操作。任务可以安排在特定时间、或按照命令运行，并且还能按照特定的时间段和时间间隔继续运行。

NaViSet Administrator 中有 4 种基本类型的任务：

- **命令任务**：在设备上更改设置或执行操作。例如，打开显示器电源，选择一个特定的视频输入，或者选择电视调谐器的一个特定频道。命令任务也可以用来创建多个设置的预设配置，这些配置可以随后被发送至显示器并使配置更简单。
- **条件任务**：每隔一段时间从设备处读取一个或多个设置或参数，并且在一个或多个值超出指定范围或值，或者值有所改变时发出提醒。条件任务可选择在任务触发提醒时指定要采取的操作。例如，如果由于高温读数生成提醒，则任务可自动打开冷却风扇或降低亮度设置，以便降低温度。
- **信息任务**：以定期间隔从设备读取一个或多个设置或参数，并实时显示读数。可用的示例为监测显示器的内部温度。
- **内置任务**：系统创建的特殊任务。这些任务仅当设备树中存在支持它们的设备时才可见。

注：

内置任务的一个例子是**播放展示**，它使用设备的功能记录影响所展示音频和视频内容的更改。请参阅用户指南中的第 7 章“任务：播放展示”。

任务运行时，它将尝试在完成前对任务中所选的设备执行指定的操作。对于条件和信息型任务，可以将任务设置为以特定的间隔（无限期或特定运行时间）轮询设备。

对于所有类型的任务，每次操作的结果记录被储存在数据库中，并且可以在任务执行过程中进行查看，也可以留作以后复查。任务记录也可以通过剪贴板、Excel 电子表格或带分隔符的文本文件导出。

5.1 任务库

所有任务都可以通过**任务库**进行管理。可以在任务库中创建、编辑、复制和删除任务。可以查看和导出任务的执行记录。

要打开任务库，单击  或在**任务菜单**中选择**任务库**。

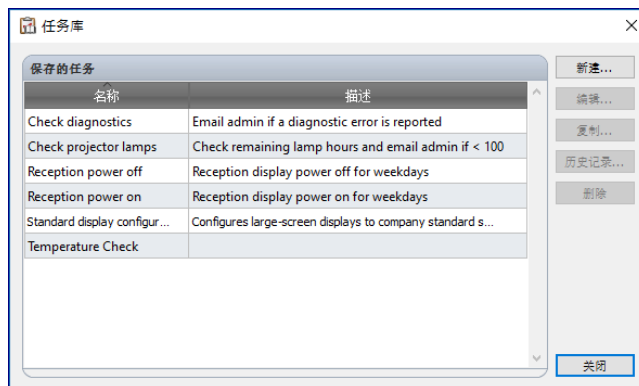

“任务库”对话框

5.2 任务管理器

任务管理器窗口被分为 3 个部分，非活动任务、活动任务和提醒。



任务管理器停靠窗口

非活动任务

非活动任务表显示未运行的、数据库中定义的任务。当您创建新任务时，它们被添加至该表中。可以从非活动任务表运行多个任务操作：

- 单击 打开**任务属性**对话框以浏览或编辑任务。
- 单击 打开**任务历史记录阅读器**窗口以查看之前运行任务的结果。
- 选中**下一次启动时间**格中的复选框以便在定时和不时之间切换启动选项。
- 单击 手动启动任务。

活动任务

活动任务表显示正在运行的、数据库中定义的任务。手动或自动启动时，任务将从非活动任务表移至活动任务表。完成或终止后，任务将会移回到非活动任务表中。可以从活动任务表运行多个任务操作：

- 单击 打开**任务阅读器**窗口并实时监控运行中的任务。
- 单击 停止任务。

提醒

提醒表显示条件任务中所生成的任何提醒信息。所有提醒信息被保存在数据库中，直到通过单击**清除**按钮将它们从表中移除。

注：

在当前会话期间生成的提醒将显示为红色文本，之前会话生成的提醒将使用标准文本颜色。



请参阅用户指南中的第 7 章“任务”

5.3 创建任务

使用**任务**菜单中提供的**任务生成器向导**中的分步式向导界面，或通过单击“任务生成器向导”按钮，可以创建任务。该向导提供了创建任务的各个步骤的指导说明。

还可以通过以下方式直接创建任务：选择**任务**菜单中的**新建任务**，或单击“新建任务”按钮，或从任务库中选择**新建**。



请参阅用户指南中的第 7 章“任务：创建任务”

5.3.1 命令任务

命令任务用于更改您的 NEC 设备的设置。以下是用于创建命令任务的**快速入门**说明。

- 单击  或从**任务**菜单中选择**新建任务**。



2. 在**设置**选项卡中，为任务输入一个名称。说明为可选。务必选择**命令**任务类型。
3. 单击**设备**选项卡，选中您想包括在本次任务中的所有设备旁边的复选框。如果所选显示器支持内部定时或 IR 远程功能，将在对话框中显示控制这些功能的其他选项卡。
4. 单击**命令**选项卡，对于您想要发送的各个命令：
 - 找到树形列表中的控件，并单击它。控件将被添加到**命令**列表。
 - 设置控件的值。
5. **可选**：如果您想在设备中设置定时，单击**显示器定时**选项卡。
6. **可选**：如果您想让该任务发送一条或多条 IR 远程命令，单击 **IR 远程**选项卡。
7. **可选**：如果您想以电子邮件方式得到关于完成状态或运行期间遇到的警告的通知，单击**通知**选项卡页。
8. **可选**：如果您想将任务计划为以定期间隔启动，单击**运行定时**选项卡页。
9. **可选**：单击**摘要**页查看所有任务设置，然后单击**确定**。

一旦任务被创建，它将被列在**任务管理器**中的**非活动任务表**中。



请参阅用户指南中的第 7 章“任务：创建新的命令任务”

5.3.2 条件任务

条件任务用于每隔一段时间检查设备的设置或参数，并且在值超出指定范围或有所改变时发出提醒。以下是用于创建条件任务的**快速入门**说明。

1. 单击  或从**任务**菜单中选择**新建任务**。



2. 在**设置**选项卡中，为任务输入一个名称。说明为可选。
3. 选择**条件**任务类型，以及您希望多久查询一次设备。
4. 单击**设备**选项卡，选中您想包括在本次任务中的所有设备旁边的复选框。

5. 单击**条件**选项卡，对于您想要检查的各个设置：
 - 找到树形列表中的设置，并单击它。设置将被添加到**条件**列表。
 - 调整控件以创建所需的条件表达。
 6. **可选**：如果想要将任何命令作为提醒条件的结果发送到设备，单击**操作**选项卡。
 7. **可选**：如果您想以电子邮件方式得到关于提醒条件、完成状态或运行期间遇到的警告的通知，单击**通知**选项卡。
 8. **可选**：如果您想将任务计划为以定期间隔启动，单击**运行定时**选项卡。
 9. **可选**：单击**摘要**选项卡查看所有任务设置，然后单击**确定**。
- 一旦任务被创建，它将被添加至**任务管理器**中的**非活动任务表**中。



请参阅用户指南中的第 7 章“任务：创建条件任务”

5.3.3 信息任务

使用**信息任务**每隔一段时间从设备处读取一个或多个设置或参数，并且实时显示读数。以下是用于创建信息任务的**快速入门**说明。

1. 单击  或从**任务菜单**中选择**新建任务**。



2. 在**设置**选项卡中，为任务输入一个名称。说明为可选。
 3. 选择**信息**任务类型，以及您希望多久查询一次设备。
 4. 单击**设备**选项卡，选中您想包括在本次任务中的所有设备旁边的复选框。
 5. 单击**查询项目**选项卡，对于您想要读取的各个设置，在树形列表中找到相关项目并单击它。该项目将被添加到**查询项目列表**。
 6. **可选**：如果您想以电子邮件方式得到关于完成状态或运行期间遇到的警告的通知，单击**通知**选项卡。
 7. **可选**：如果您想将任务计划为以定期间隔启动，单击**运行定时**选项卡。
 8. **可选**：单击**摘要**选项卡复查所有任务设置，然后单击**确定**。
- 一旦任务被创建，它将被添加至**任务管理器**中的**非活动任务表**中。



请参阅用户指南中的第 7 章“任务：创建信息任务”

5.3.4 电子邮件通知

电子邮件通知允许应用程序通过电子邮件将任务状态通知一个或多个个人。例如，管理员可能想在涉及一百个设备的较长任务完成后，或者运行期间检测到异常情况时得到通知。所有的任务类型都允许您添加电子邮件通知。

以下是用于在创建任务期间添加提醒电子邮件通知的**快速入门**说明。

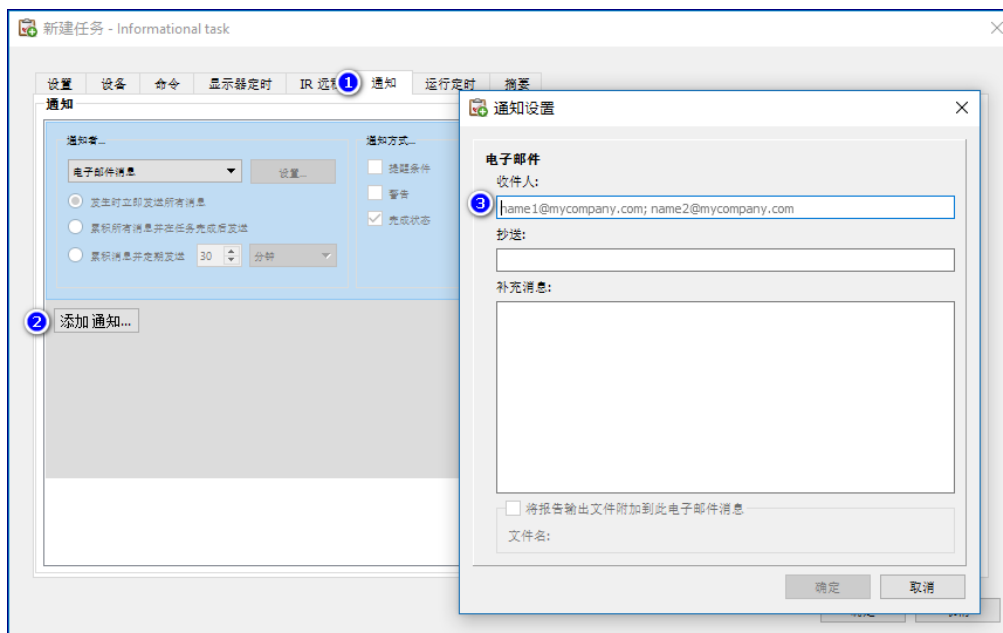

1. 单击**通知**选项卡，然后单击**添加通知**。
2. 单击**通知类型**组合框，然后选择**电子邮件消息**。
3. 在**通知设置**对话框中，输入收件人的电子邮件地址。您也可以输入一条将会添加至所有电子邮件消息末尾的**补充消息**。
4. 单击**确定**关闭“通知设置”对话框。
5. 选中**提醒条件**复选框。



请参阅用户指南中的第 7 章“任务：通知选项卡”

5.3.5 定时任务

运行定时选项卡用于设置任务如何以及何时启动。任务可以设置为**按需**（手动启动）运行，或**定时**以设定的时间间隔运行。**临时**任务必须手动启动，并且仅在 NaViSet Administrator 当前打开的会话中存在。所有任务类型均支持定时。

以下是用于计划隔周星期一早晨 9:00 启动的任务的**快速入门**说明。

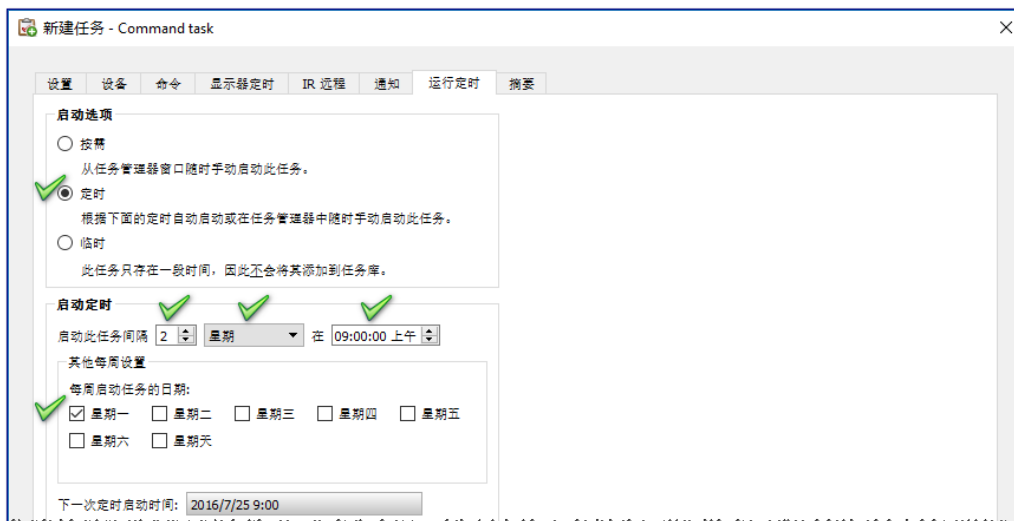

1. 单击**运行定时**选项卡，然后选择**定时**启动选项。
2. 如上所示，调整**启动定时**控件。



请参阅用户指南中的第 7 章“任务：任务定时选项卡”

5.4 运行任务

一旦任务被创建，它必须随后**运行**，以便针对其预定目的执行操作。

任务可以**按需**启动，也可以**定时**自动启动。

要**按需**启动一个任务：

1. 单击**任务管理器**的**非活动任务表**中任务的 按钮。
2. **可选**：单击**活动任务表**中的 打开**任务阅读器窗口**并实时监控任务。
3. **可选**：单击**活动任务表**中的 停止任务。

5.5 任务历史记录

默认情况下，所有任务结果在任务完成后都会被保存至数据库。通过使用**任务历史记录阅读器**，在未来的某个时间您可以查看、导出或者删除任务结果。

要打开任务历史记录阅读器，请单击**任务管理器**的**非活动任务表**中的 。



任务历史记录阅读器停靠窗口

可以从任务历史记录阅读器运行多个操作：

- 通过在**显示任务结束时间**下拉列表中选择完成日期和时间，选择任务结果的一个特定版本。
- 单击**删除**按钮，从数据库中永久删除所选版本的任务结果。
- 单击**导出**按钮，将所选版本的任务结果输出至一个电子表格或文本文件。
- 在**任务数据表**中选择一个特定的设备类型以排除所有其他设备。
- 选中**启用列排序**并单击任意一列以按列对表格排序。



请参阅用户指南中的第 7 章“任务：任务历史记录”

6 创建和运行报告

报告是指从一个或多个设备收集所选设置值和信息，然后创建结果报告的操作。

这些操作可以实时执行（意味着操作运行时查询设备），也可以使用存储在每个设备当前数据库中的信息。还可以指定仅当数据库中的数据早于指定时间段时查询设备的混合查询。此选项对于减少不必要的设备实时查询非常有用，因为这类查询比查询数据库慢得多。

报告的结果可以保存到数据库以及输出文件（例如 Excel 电子表格或分隔的文本文件）。保存到数据库时，报告结果可以随时使用**报告历史记录阅读器**进行查看。每次生成报告都会存储报告结果，并且每个结果均可选择，从而提供一段时间内的报告历史记录。为报告启用电子邮件通知，并且报告保存到输出文件后，该输出文件可附加到电子邮件消息用于报告通知。

使用报告的示例包括：

- 通过记录设备名称、型号、序列号和资产标签，跟踪组织内的计算机和显示器。
- 跟踪所使用显示器的操作小时数、碳减排或者可从设备读取的任何其他参数或支持的设置。

6.1 报告库

可使用**报告库**来管理报告。可以从报告库中创建、编辑、复制和删除报告。可以查看和导出报告的执行历史记录。

要打开报告库，单击  或在**报告**菜单中选择**报告库**。

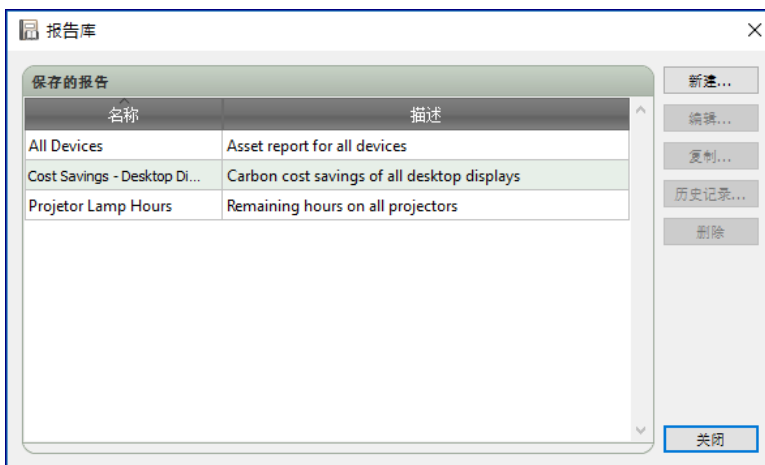

“报告库”对话框

6.2 报告管理器

报告管理器窗口分为两部分，**活动报告**和**非活动报告**。



报告管理器停靠窗口

活动报告表

活动报告表显示正在运行的、数据库中定义的报告。在启动时，报告将从非活动报告表中移动至活动报告表。完成或终止后，报告将会移回到非活动报告表中。可以从活动报告表运行多个操作：

- 单击 打开**报告阅读器**窗口并实时监控运行中的报告。
- 单击 停止报告。

非活动报告表

非活动报告表显示未运行的、数据库中定义的报告。当您创建新报告时，它们被添加至该表中。可以从非活动报告表运行多个操作：

- 单击 打开**报告属性**对话框查看或编辑报告。
- 单击 打开**报告历史记录阅读器**窗口查看之前运行报告的结果。
- 单击 运行报告。



请参阅用户指南中的第 8 章“报告”

6.3 创建报告

以下是用于创建报告的快速入门说明。

1. 单击  或从**报告**菜单中选择**新建报告**。



2. 在**设置**选项卡中：

- 为报告输入一个名称。说明为可选。
- 选择一个报告类型。**数据库报告**仅使用数据库中的信息创建，而**实时报告**在运行时查询所选设备。
- 选中**仅查询本地设备信息是否早于...**框，以便创建带有来自数据库的信息，以及在给定时间段内未进行过更新的设备实时查询信息的报告。

3. 单击**设备**选项卡，选中您想包括在报告中的所有设备旁边的复选框。

注：连接到 Windows 计算机的显示设备以及以菊花链连接的显示器未在“设备”选项卡中列出。在运行报告时，这些设备将会被检测到并自动添加。

4. 单击**查询项目**选项卡，对于报告的每一列，在树形列表中找到相关项目并单击它。该项目将被添加到**查询项目**列表。

注：默认添加多个项目。带红色背景的列表项目用于设备识别并且为强制。

5. 单击**输出**选项卡并选择输出类型。

6. **可选：**如果您想以电子邮件方式得到关于完成状态或运行期间遇到的警告的通知，单击**通知**选项卡。

7. **可选：**如果您想将报告计划为以定期间隔启动，单击**运行定时**选项卡。

8. **可选：**单击**摘要**选项卡复查所有报告设置，然后单击**确定**。

一旦报告被创建，它将被添加至**报告库**，以及**报告管理器**中的**非活动报告表**中。





请参阅用户指南中的第 8 章“报告：创建报告”

6.4 运行报告

在您**创建**报告时，您实际上创建了一个被保存至数据库的报告脚本。您必须随后**运行**报告，以便创建报告电子表格或文本文件。

要运行一个报告：

1. 单击**报告管理器**中**非活动报告表**中报告的  按钮。
2. **可选**：单击**活动报告表**中的 ，实时监控报告。
3. **可选**：单击**活动报告表**中的  停止报告。

如果在报告创建时指定了输出文件，那么结果报告文件将会在完成后通过默认程序自动打开。

注：

使用首选项中的**完成后打开报告文件**选项开启或关闭该选项。

6.5 报告历史记录

默认情况下，所有报告结果在报告完成后都会被保存至数据库。通过使用**报告历史记录阅读器**，在未来的某个时间您可以查看、导出或者删除报告。

要打开报告历史记录阅读器，请单击**报告管理器**的**非活动报告表**中的 。

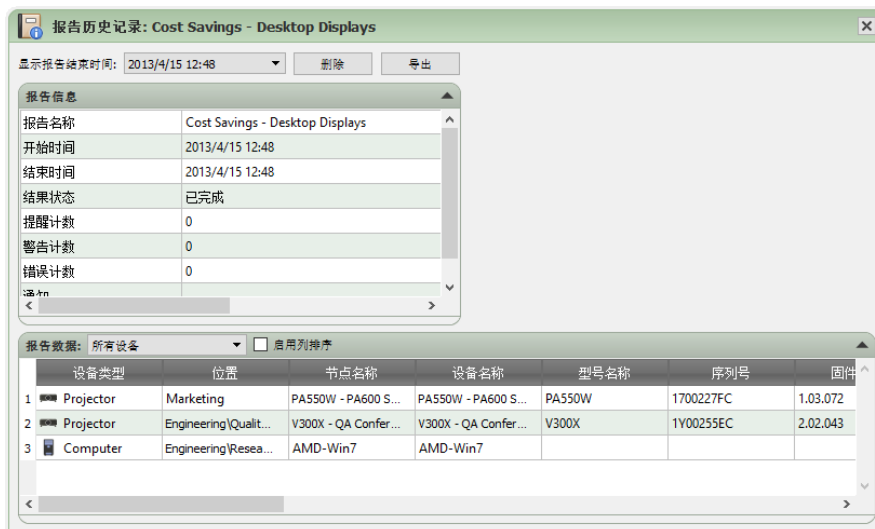

报告历史记录阅读器停靠窗口

可以从报告历史记录阅读器运行多个操作：

- 通过在**显示报告结束时间**下拉列表中选择完成日期和时间，选择报告的一个特定版本。
- 单击**删除**按钮，从数据库中永久删除所选版本的报告。

- 单击**导出**按钮，将所选版本的报告输出至一个电子表格或文本文件。
- 在**报告数据表**中选择一个特定的设备类型以排除所有其他设备。
- 选中**启用列排序**并单击任意一列以按列对表格排序。



请参阅用户指南中的第 8 章“报告：报告历史记录”

商标和版权

Microsoft、Windows 和 Excel 是 Microsoft Corporation 在美国和/或其他国家/地区的注册商标或商标。

Adobe 和 Reader 是 Adobe Systems Incorporated 在美国和/或其他国家/地区的注册商标或商标。

Apple、Macintosh、Numbers、Mac 、 macOS 和 Mac 徽标是 Apple Inc. 在美国和其他国家/地区注册的商标。

本产品包含 OpenSSL Project 开发的软件，该软件用在 OpenSSL Toolkit 中。(http://www.openssl.org/)。版权所有 © 1998-2011 The OpenSSL Project。保留所有权利。

PJLink trademark and logo are trademarks applied for registration or are already registered in Japan, the United States of America and other countries and areas.

Copyright © 2022 Sharp NEC Display Solutions, Ltd.

本手册所载内容仅供参考，如有更改，恕不另行通知，且不得将其视为 Sharp NEC Display Solutions 做出的承诺。Sharp NEC Display Solutions 对本手册中可能出现的任何错误或不准确叙述概不承担任何责任。

保留所有权利。您拥有的权利须符合如下所列版权法规定的限制和约束。

拷贝、复制或传播本手册的任何部分均属违法行为，包括但不限于通过任何网络以电子形式传输，除非《美国法典》第 17 册《美国版权法》允许。根据法律规定，复制包括翻译成另一种语言或格式。

上述规定不是根据《美国版权法》对您强制实施的限制的包容性声明。

如需根据《美国版权法》对您强制实施的限制的完整声明，请参阅《美国法典》第 17 册。

修订版 220831

NEC

Copyright © 2022 Sharp NEC Display Solutions, Ltd. All rights reserved.

中国: cn.nec.com

버전
2.0.68



NaViSet Administrator 2

빠른 시작 가이드
한국어

NaViSet Administrator 2

빠른 시작 가이드

한국어

1	NAVISET ADMINISTRATOR 2 정보	3
1.1	시스템 요구 사항	4
1.1.1	지원되는 디스플레이 장치	4
1.2	사용자 인터페이스 개요	5
1.2.1	메인 창	5
1.2.2	메인 메뉴 및 도구 모음	6
1.2.3	장치 트리	8
1.2.4	도킹 창 영역	9
1.3	시작하기	9
2	장치 준비하기	10
2.1	NEC 데스크톱 디스플레이(WINDOWS 버전만 해당).....	10
2.2	NEC 대형 스크린 디스플레이	11
2.3	NEC 프로젝터	12
2.4	PJLINK 장치.....	13
3	네트워크 매핑하기	14
3.1	그룹 만들기.....	14
3.2	단일 장치 추가하기	15
3.3	다중 장치 추가하기	17
3.4	자격 증명 라이브러리	18
4	장치 쿼리 및 제어하기	19
4.1	장치 쿼리하기	19
4.2	장치 제어하기	20
5	작업 만들기 및 실행하기	22
5.1	작업 라이브러리.....	22
5.2	작업 관리자.....	23
5.3	작업 만들기.....	24
5.3.1	명령 작업	25
5.3.2	조건부 작업.....	26
5.3.3	정보 작업	27
5.3.4	이메일 알림.....	28
5.3.5	작업 일정 설정하기.....	29
5.4	작업 실행하기	29
5.5	작업 기록	30
6	보고서 만들기 및 실행하기	31
6.1	보고서 라이브러리	31
6.2	보고서 관리자	32
6.3	보고서 만들기	33
6.4	보고서 실행하기.....	34
6.5	보고서 기록.....	34

1 NaViSet Administrator 2 정보

NaViSet Administrator는 NEC 디스플레이 모니터 및 프로젝터를 위한 네트워크 기반의 제어 및 자산 관리 시스템입니다. NaViSet Administrator 활용 방안:

- NEC 장비의 작동 상태를 자동으로 모니터링하고 설정을 제어합니다.
- 과열, 냉각 팬 결함 및 진단 오류와 같은 비정상적인 상태에 대한 자동 이메일 알림을 보냅니다.
- NEC 장치의 자체 OSD(On Screen Display)와 유사한 인터페이스 및 원격 제어 장치를 사용해 NEC 장치의 다양한 제어 설정에 접근하고 설정을 조정할 수 있습니다.
- 사용자의 네트워크에 연결된 Windows 기반 컴퓨터 및 NEC 디스플레이에 설치된 단일 보드 컴퓨터의 작동 상태를 모두 모니터링합니다. (Windows 버전만 해당)
- 자세한 장비 자산, 작동 상태 및 제어 설정에 대한 보고서를 만들어 일반적으로 사용하는 스프레드시트 포맷으로 내보냅니다.

이 문서에 대한 정보

이 문서는 NaViSet Administrator로 수행할 수 있는 기본적인 작업에 대해 소개하기 위해 작성되었습니다. 아래와 같이 이 문서에 표시되는 참조 항목은 전체 정보를 찾을 수 있는 **NaViSet Administrator 사용자 가이드**의 관련 주제로 안내해 줍니다.



사용자 가이드 1장, "**NaViSet Administrator 소개**" 참조

1.1 시스템 요구 사항

	Windows	macOS
운영 체제	Windows 32 또는 64비트 버전: <ul style="list-style-type: none"> 10/11 Windows Server 버전: <ul style="list-style-type: none"> 2012/2016/2019/2022 	macOS 버전 10.13 이상이 설치된 Intel 기반의 Apple Mac
LAN	표준 TCP/IP LAN 인터페이스. 이름 확인(호스트 이름) 지원이 제공되는 경우를 제외하고, LAN에 직접 연결된 대부분의 디스플레이에는 고정 IP 주소가 필요.	
시스템 리소스	설치를 위해 300MB 이상의 하드 디스크 여유 공간 필요. 데이터베이스 저장을 위해 100대의 장치당 약 100MB의 하드 디스크 여유 공간 필요. 4GB RAM 이상(8GB 권장)	
소프트웨어	사용자 가이드 확인을 위한 Adobe Reader X 이상 권장. 출력된 스프레드시트를 보기 위한 Microsoft Excel(선택 사항). 컴퓨터 온도 및 팬 상태 모니터링을 위한 Open Hardware Monitor(선택 사항).	출력된 스프레드시트를 보기 위한 Microsoft Excel 또는 Apple Numbers(선택 사항).

1.1.1 지원되는 디스플레이 장치

NaViSet Administrator는 다음과 같은 NEC 디스플레이 모델을 지원합니다.

- NEC 데스크톱 디스플레이 모델. (Windows 버전에서만 액세스 가능)
- NEC 대형 스크린 디스플레이 시리즈(아래 참고 확인).
- LAN 또는 RS232 연결을 사용하는 NEC 프로젝터 모델.
- LAN으로 연결된 PJLink 호환 장치.

참고:

- 내장형 LAN 연결이 제공되지 않는 NEC 대형 스크린 디스플레이 E 시리즈 모델은 지원되지 않습니다.
- 현재 지원되는 모델 목록은 [NaViSet Administrator 웹 페이지](#)를 참조하십시오.
- 지원되는 특징 및 기능은 모델에 따라 다릅니다.

1.2 사용자 인터페이스 개요

1.2.1 메인 창

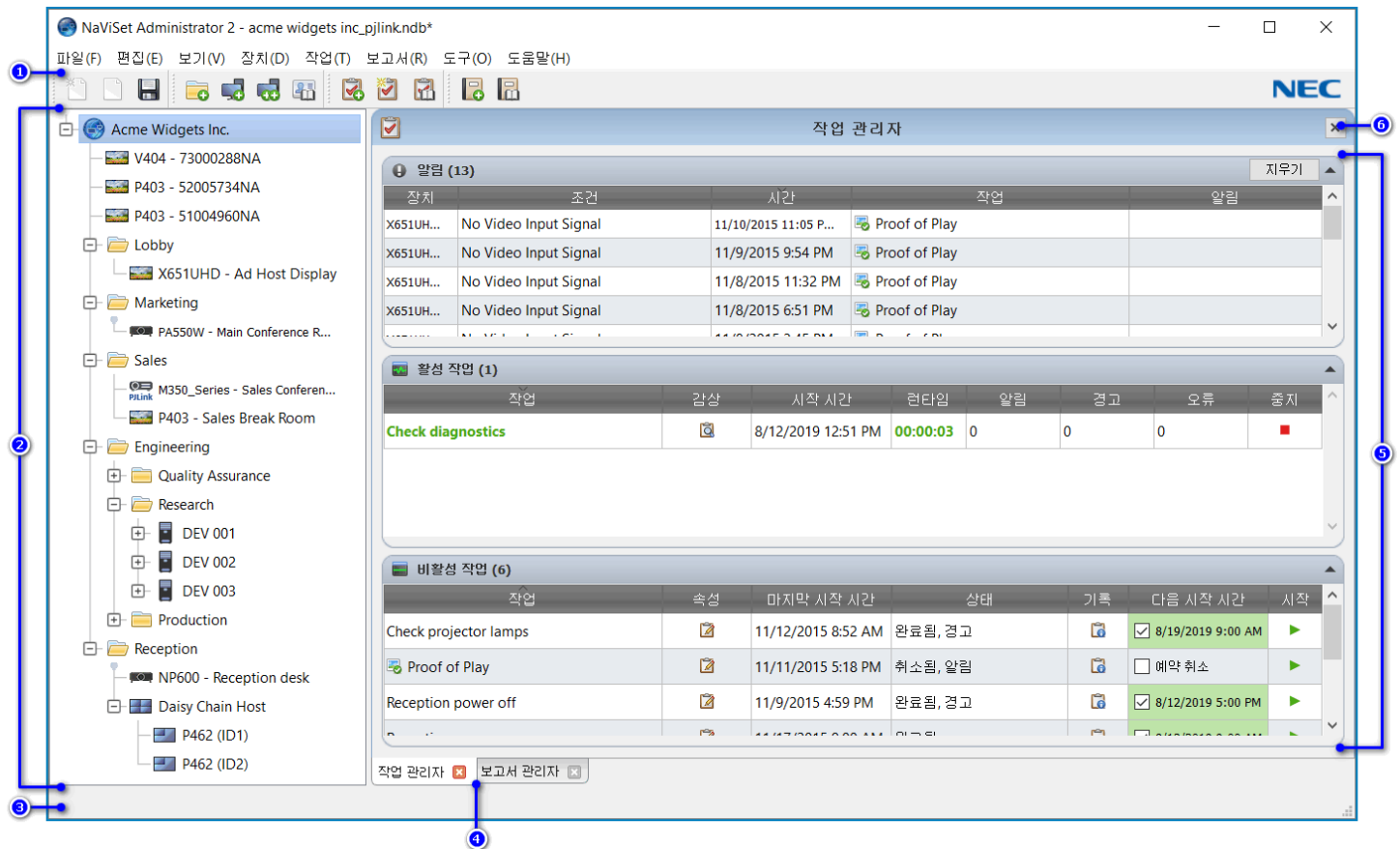

1	메인 메뉴 및 도구 모음
2	장치 트리
3	상태 표시줄
4	도킹 창 탭
5	도킹 창 영역
6	도킹 창 제목 표시줄

1.2.2 메인 메뉴 및 도구 모음

메인 메뉴는 8개의 하위 메뉴로 구성됩니다. 메인 메뉴 아래 도구 모음에는 다양한 기능을 사용할 수 있는 편리한 바로 가기가 있습니다.

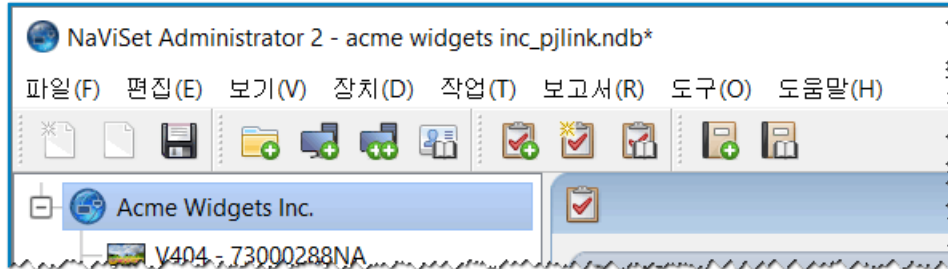



파일 메뉴

- 새로 만들기** - 새 데이터베이스 파일을 만듭니다.
- 열기...** - 기존 데이터베이스 파일을 엽니다.
- 저장** - 현재 데이터베이스 파일을 저장합니다.
- 다른 이름으로 저장...** - 현재 데이터베이스를 다른 파일 이름으로 저장합니다.

편집 메뉴

- 복사** - 현재 선택된 테이블의 데이터를 Windows 클립보드에 복사합니다.
- 붙여넣기** - 현재 사용되지 않습니다.
- 전원 켜기** - 선택한 디스플레이 또는 선택한 그룹 내의 모든 디스플레이의 전원을 켜도록 명령을 보냅니다.
- 전원 끄기** - 선택한 디스플레이 또는 선택한 그룹 내의 모든 디스플레이의 전원을 끄도록 명령을 보냅니다.
- 삭제** - 현재 선택된 그룹 또는 장치 트리의 장치를 삭제합니다.
- 이름 바꾸기** - 현재 선택된 그룹 또는 장치 트리의 장치 이름을 변경합니다.
- 자동 이름 바꾸기** - 기본 장치 이름을 사용하여 현재 선택된 장치 및 선택된 그룹 내의 장치 이름을 변경합니다.
- 그룹 오름차순 정렬** - 장치 트리에서 현재 선택된 그룹 내의 장치 및 그룹을 정렬합니다. 하위 그룹은 정렬하지 않습니다.
- 그룹 내림차순 정렬** - 장치 트리에서 현재 선택된 그룹 내의 장치 및 그룹을 반대로 정렬합니다. 하위 그룹은 정렬하지 않습니다.
- 표준 장치 새로 고침** - 현재 선택된 장치 트리 항목에서 표준 새로 고침을 수행합니다.
- 전체 장치 새로 고침** - 장치 트리에서 현재 선택된 장치에서 전체 새로 고침을 수행합니다.

 **모든 새로 고침 취소** - 기기에서 현재 수행 중인 모든 표준 또는 전체 새로 고침을 취소합니다.

 **속성** - 장치 트리에서 현재 선택된 장치의 장치 속성 창을 엽니다.

보기 메뉴

 **상태 표시줄** - 메인 창 하단의 상태 표시줄을 숨기거나 표시합니다.

 **도구 모음** - 도구 모음 버튼을 숨기거나 표시합니다.

 **작업 관리자** - 작업 관리자 도킹 창을 숨기거나 표시합니다.

 **보고서 관리자** - 보고서 관리자 도킹 창을 숨기거나 표시합니다.

 **재생 증명 이벤트 로그** - 재생 증명 이벤트 로그 도킹 창을 숨기거나 표시합니다.

장치 메뉴

 **단일 장치 추가...** - 데이터베이스에 새 장치를 추가합니다. 15 페이지참조의 **단일 장치 추가하기**를 참조하십시오.

 **여러 장치 추가...** - 데이터베이스에 여러 장치를 추가합니다. 17 페이지참조의 **다중 장치 추가하기**를 참조하십시오.

 **그룹 추가...** - 장치 트리에서 새 그룹을 추가합니다. 14 페이지참조의 **그룹 만들기**를 참조하십시오.

 **연결 테스트** - 현재 선택된 장치가 네트워크에 액세스할 수 있는지 확인하기 위해 연결을 테스트합니다.

 **자격 증명 라이브러리...** - 자격 증명 라이브러리를 엽니다. 18 페이지참조의 **자격 증명 라이브러리**를 참조하십시오.

작업 메뉴

 **새 작업...** - 새 작업을 만듭니다. 22 페이지참조의 **작업 만들기 및 실행하기**를 참조하십시오.

 **작업 구성기 마법사...** - 마법사 인터페이스를 사용하여 새 작업을 만듭니다.

 **작업 라이브러리...** - 작업 라이브러리를 엽니다.

 **재생 증명...** - 재생 증명 작업 속성 대화 상자를 엽니다.

 **알림 표시/숨기기** - 알림 목록을 표시하거나 숨깁니다.

 **활성 작업 표시/숨기기** - 활성 작업 목록을 표시하거나 숨깁니다.

 **비활성 작업 표시/숨기기** - 비활성 작업 목록을 표시하거나 숨깁니다.

보고서 메뉴

 **새 보고서...** - 새 보고서를 만듭니다. 31 페이지참조의 **보고서 만들기 및 실행하기**를 참조하십시오.

 **보고서 라이브러리...** - 보고서 라이브러리를 엽니다.

 **활성 보고서 표시/숨기기**- 활성 보고서 목록을 표시하거나 숨깁니다.

 **비활성 보고서 표시/숨기기** - 비활성 보고서 목록을 표시하거나 숨깁니다.

도구 메뉴

 **환경 설정** - 응용 프로그램 환경 설정 창을 엽니다.

도움말 메뉴

 **빠른 시작 가이드** - 기본 .PDF 뷰어로 이 문서를 엽니다.

 **사용자 가이드** - 기본 .PDF 뷰어로 NaViSet Administrator 사용자 가이드를 엽니다.

 **업데이트 확인** - NEC 소프트웨어 업데이트 시스템을 통해 최신 버전으로 업데이트할 수 있는지 확인합니다. 인터넷 연결이 필요합니다.

NaViSet Administrator 2 정보... - 소프트웨어 및 데이터베이스 버전 정보를 표시합니다.

1.2.3 장치 트리

장치 트리는 현재 데이터베이스의 디스플레이 및 컴퓨터를 모두 표시합니다. 이름이 지정된 폴더 또는 **그룹**은 위치 또는 부서 등의 기준에 따라 논리적인 방식으로 장치를 정리하는 데 사용됩니다.

장치 트리에는 일반적인 작업에 빠르게 액세스할 수 있는 **컨텍스트 메뉴**가 포함됩니다. 컨텍스트 메뉴를 열려면 장치를 오른쪽 클릭합니다. 컨텍스트 메뉴는 지정된 장치 및 현재 응용 프로그램 상태에 활성화된 메뉴 항목과 함께 열립니다.

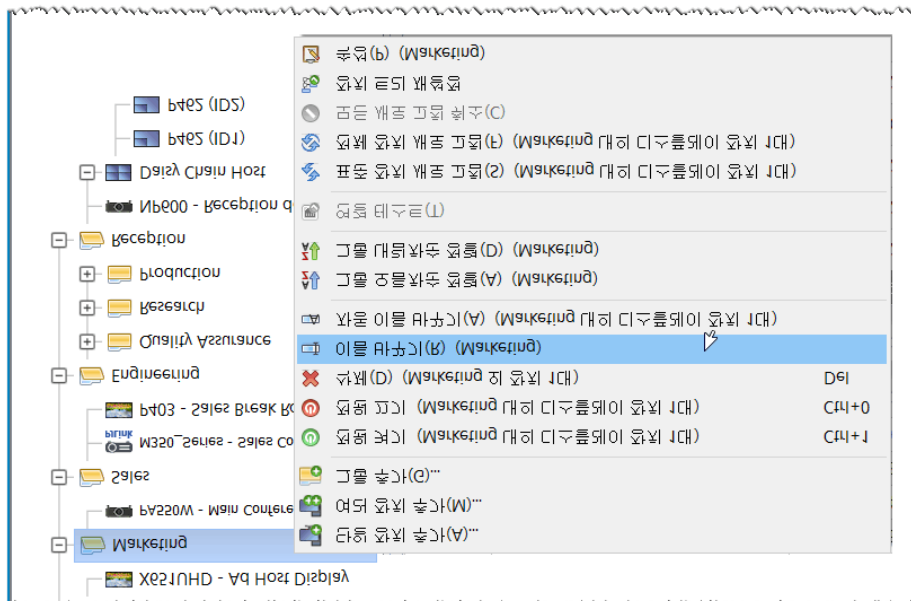

장치 트리 컨텍스트 메뉴

1.2.4 도킹 창 영역

도킹 창 영역에는 **도킹 창**을 개수 제한 없이 포함시킬 수 있으며, 도킹 창은 서로 다른 창 위에 쌓이며 탭으로 구분되므로 쉽게 식별하여 선택할 수 있습니다. 도킹 창을 메인 창 외부로 이동시켜 바탕 화면의 다른 위치로 옮길 수도 있습니다. 도킹 창을 옮기려면 해당 창의 제목 표시줄을 클릭하여 드래그합니다. 기본적으로 NaViSet Administrator는 **작업 관리자** 및 **보고서 관리자** 등 2개의 도킹 창과 함께 실행됩니다.



사용자 가이드 2장, "**사용자 인터페이스 개요**" 참조

1.3 시작하기

이 가이드의 나머지 부분은 일반적인 NaViSet Administrator 구현에 관련된 주요 단계를 구성하는 섹션으로 구분됩니다.

1. NaViSet Administrator와 함께 사용할 Windows 컴퓨터 및 NEC 디스플레이 장치를 준비합니다. **섹션 2: 장치 준비하기를 참조하십시오.**
2. Windows 컴퓨터, NEC 디스플레이, NEC 프로젝터 및 PJLink 장치를 장치 트리에 추가합니다. **섹션 3: 네트워크 매핑하기를 참조하십시오.**
3. 자세한 장치 정보를 확인하고 장치를 반응식으로 제어합니다. **섹션 4: 장치 쿼리 및 제어하기를 참조하십시오.**
4. 장치 상태를 제어, 쿼리 및 모니터링하는 작업을 만듭니다. **섹션 5: 작업 만들기 및 실행하기를 참조하십시오.**
5. 장치 자산 및 설정에 대한 자세한 보고서를 만듭니다. **섹션 6: 보고서 만들기 및 실행하기를 참조하십시오.**

2 장치 준비하기

NaViSet Administrator는 네트워크에 연결된 다음 유형의 장치를 지원합니다.

- Windows 컴퓨터 및 연결된 디스플레이(Windows 버전에서만 액세스 가능)
- NEC 대형 스크린 디스플레이
- NEC 프로젝터
- PLink 장치

NaViSet Administrator를 사용하려면 사용자 네트워크에 있는 NEC 디스플레이 장치, PLink 장치 및 Windows 컴퓨터를 구성해야 합니다. 장치가 연결된 방식에 따라 다음과 같은 문제를 처리해야 할 수 있습니다.

- 올바른 유형의 케이블을 사용하여 디스플레이 장치를 적절하게 연결합니다.
- 필수적인 원격 소프트웨어 구성 요소를 설치하고 Windows 컴퓨터에서 올바르게 구성합니다.
- 대형 스크린 디스플레이 및 프로젝터에 외부 통신 설정을 적절하게 구성합니다.

NaViSet Administrator는 NEC 장치에 관련된 모든 유형의 네트워크 구성에서 동작하도록 설계되었습니다. 다음 섹션에서는 데스크톱 디스플레이, 대형 스크린 디스플레이 및 프로젝터에 사용되는 기본 구성 다이어그램을 소개합니다.

2.1 NEC 데스크톱 디스플레이(Windows 버전만 해당)

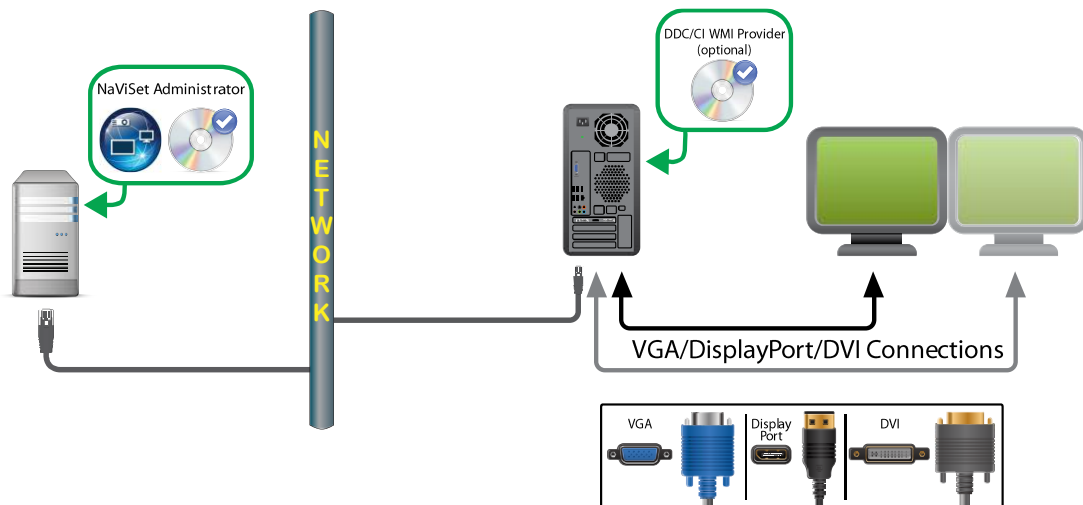

주요 사항:

- **DDC/CI WMI 공급자** 소프트웨어는 NEC 데스크톱 디스플레이를 호스팅하는 Windows 컴퓨터에 설치해야 합니다. DDC/CI WMI 공급자는 한 대의 컴퓨터에 연결된 여러 디스플레이와 양방향 통신을 활성화합니다.
- 컴퓨터의 그래픽 카드는 DDC/CI를 지원해야 합니다.

- 비디오 연결은 데이터 통신에 사용되므로 디스플레이에는 네트워크 연결 설정이 필요하지 않습니다.



사용자 가이드 4장, "장치 구성하기: Windows 컴퓨터에 연결되는 데스크톱 디스플레이" 참조

2.2 NEC 대형 스크린 디스플레이

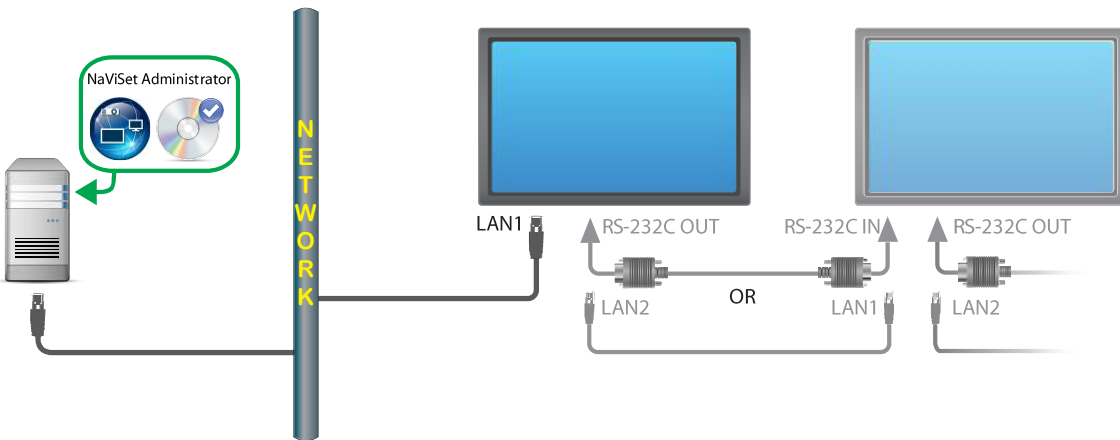

주요 사항:

- 모델에 따라 RS232 또는 LAN을 통해 LAN 연결된 디스플레이에서 데이터 체인으로 추가 디스플레이를 연결할 수 있습니다.
- RS232 케이블은 크로스오버/NULL 모뎀 유형이어야 합니다.
- 첫 번째 디스플레이의 **LAN 설정**은 유효한 **IP 설정**으로 적절하게 구성되어야 합니다.
- RS232 데이터 체인을 사용하는 디스플레이의 경우, 첫 번째 디스플레이의 **외부 컨트롤** 설정을 **LAN**으로 설정해야 하며, 추가로 데이터 체인 연결된 디스플레이는 모두 **RS232**로 설정해야 합니다.
- RS232 데이터 체인을 사용하는 디스플레이는 **모니터 ID**가 고유하며 연속적(1, 2, 3)이어야 합니다.

참고:

LAN 설정, 외부 컨트롤 설정 및 모니터 ID는 각 디스플레이의 화면 메뉴에서 변경합니다. 자세한 정보는 사용 중인 디스플레이의 사용 설명서를 참조하십시오.



사용자 가이드 4장, "장치 구성하기: 직접 LAN 연결을 사용하는 NEC 대형 스크린 디스플레이" 및 "직접 LAN 연결을 사용하는 LAN 허브로 연결된 NEC 대형 스크린 디스플레이" 참조

추가 대형 스크린 구성 유형

NaViSet Administrator는 RS232를 통해 Windows 컴퓨터에 연결된 NEC 대형 스크린 디스플레이와도 통신할 수 있습니다. 이를 구현하려면 컴퓨터에 **LAN to RS232 Bridge** 소프트웨어를 설치해 NaViSet Administrator가 컴퓨터의 IP 주소를 사용하는 디스플레이와 통신할 수 있도록 만들면 됩니다.

RS232를 통해 Windows 컴퓨터에 연결된 NEC 대형 스크린 디스플레이와 통신하는 또 다른 방법은 **RS232 WMI 공급자**를 사용하는 것입니다. (Windows 버전에서만 액세스 가능)

다음과 같이 LAN to RS232 Bridge 또는 RS232 WMI 공급자를 사용하는 구성은 사용자 가이드 4장에서 자세히 다뤄집니다.

- LAN to RS232 Bridge를 사용하는 NEC 대형 스크린 디스플레이
- LAN to RS232 Bridge를 사용하는 LAN 허브에 연결된 NEC 대형 스크린 디스플레이
- RS232 WMI 공급자를 사용하는 NEC 대형 스크린 디스플레이(Windows 버전에서만 액세스 가능)
- SBC 및 듀얼 LAN으로 연결된 NEC 대형 스크린 디스플레이
- SBC 및 싱글 LAN으로 연결된 NEC 대형 스크린 디스플레이



사용자 가이드에서 부록 A, "**NEC 대형 스크린 디스플레이의 연결 방식 비교**" 참조

2.3 NEC 프로젝터

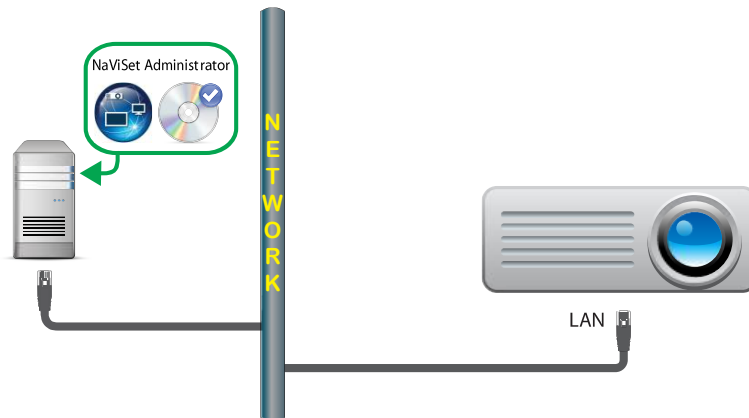

주요 사항:

- 프로젝터의 OSD에서 네트워크 설정을 올바르게 설정해야 합니다.
- 통신 유형은 프로젝터 설정에서 **LAN**으로 지정해야 할 수 있습니다.



사용자 가이드 4장, "**장치 구성하기: LAN 직접 연결 또는 무선 연결을 사용하는 NEC 프로젝터**" 참조

추가 프로젝터 구성 유형

NaViSet Administrator는 RS232를 통해 Windows 컴퓨터에 연결된 NEC 프로젝터와도 통신할 수 있습니다. 이를 구현하려면 컴퓨터에 **LAN to RS232 Bridge** 소프트웨어를 설치해 NaViSet Administrator가 컴퓨터의 IP 주소를 사용하는 프로젝터와 통신할 수 있도록 만들면 됩니다.



사용자 가이드 4장, "장치 구성하기: Windows 컴퓨터를 통해 LAN에 연결되는 NEC 프로젝터" 참조

2.4 PJLink 장치

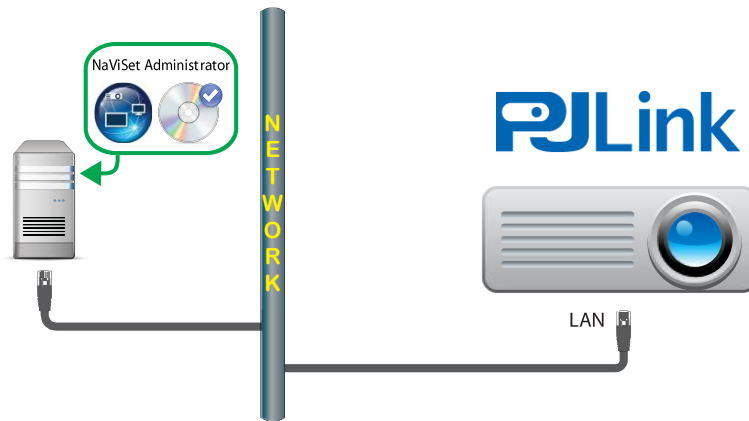

주요 사항:

- 장치의 OSD에서 네트워크 설정을 올바르게 설정해야 합니다.
- 통신 유형은 장치 설정에서 **LAN**으로 지정해야 할 수 있습니다.

네트워크 설정 구성하기에 대한 지침은 사용자 가이드의 PJLink 호환 장치 부분을 참조하십시오.

3 네트워크 매핑하기

NaViSet Administrator에서 네트워크를 만들려면 Windows 컴퓨터(Windows 버전에서만 액세스 가능) 및 NEC 디스플레이 장치를 장치 트리에 추가하고, 해당 구성 요소들을 정리하기 위한 그룹을 생성해야 합니다.

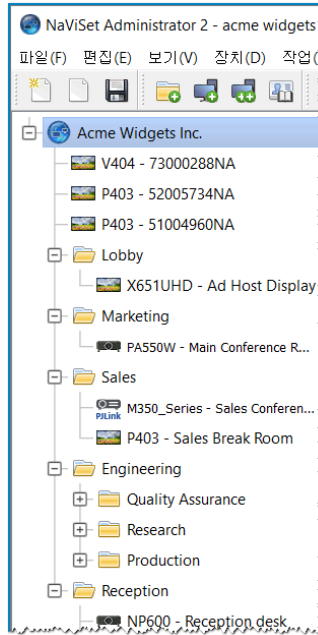



부서별로 그룹화된 장치 예시

3.1 그룹 만들기

그룹은 장치 트리에서 Windows 컴퓨터 및 NEC 장치의 모음을 논리적인 방식으로 구성하는 방법입니다. 그룹은 기본적으로 하나 이상의 다른 그룹, 컴퓨터 또는 NEC 장치를 포함하는 트리의 "폴더"로 이름이 지정됩니다. 사용자가 원하는 만큼 그룹을 추가하고 드래그해서 놓기로 재배열할 수 있습니다. 그룹 사이에서 컴퓨터와 그룹을 이동할 수도 있습니다. 그룹은 일반 폴더 아이콘  을 사용하여 장치 트리에 표시됩니다.

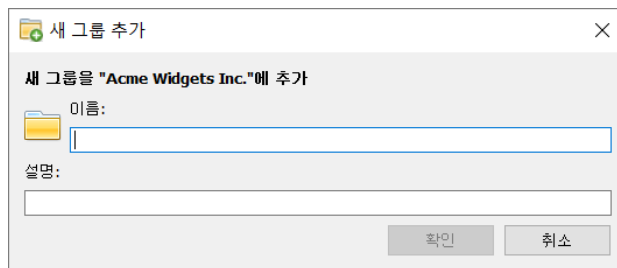
새 그룹 추가 방법:



1. 그룹은 항상 상위 그룹에 속해야 합니다. 새 그룹의 상위 그룹을 오른쪽 클릭하고 컨텍스트 메뉴에서 **그룹 추가**를 선택하거나, 상위 그룹을 선택하고  을 클릭합니다.
2. 이름 및 설명(선택 사항)을 입력하고 **확인**을 클릭합니다.



사용자 가이드 2장, "**사용자 인터페이스 개요: 그룹**" 참조

3.2 단일 장치 추가하기

단일 장치 추가 대화 상자에서 단일 장치를 추가할 수 있습니다. 아래의 **빠른 시작** 요약 지침은 단일 Windows 컴퓨터, NEC 대형 스크린 디스플레이, NEC 데이지 체인 연결 대형 스크린 디스플레이, NEC 프로젝터 및 PJLink 장치를 추가하는 방법을 소개합니다.

1.  을 클릭하거나 장치 트리에서 그룹을 오른쪽 클릭하고 **단일 장치 추가**를 선택합니다.

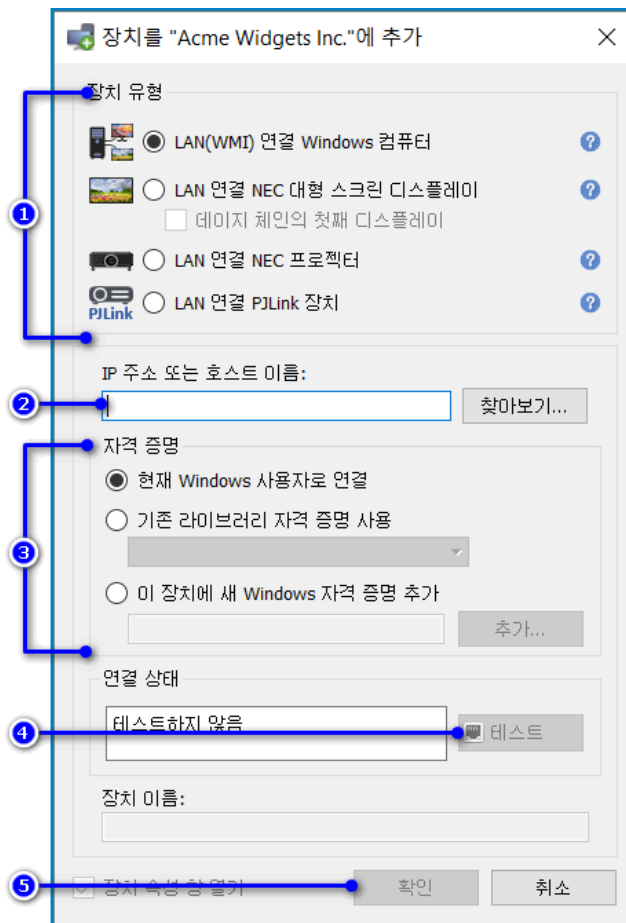

2. 추가할 장치 유형을 선택합니다.
3. 장치의 **IP 주소** 또는 **호스트 이름**을 입력합니다.
4. 해당하는 경우, 다음과 같이 장치별 옵션을 구성합니다.

Windows 컴퓨터 - 원격 컴퓨터에 연결하기 위해 사용할 자격 증명을 선택합니다. 이 옵션에서는 현재 Windows 사용자용 자격 증명을 사용하거나, 자격 증명 라이브러리에 저장된 기존 자격 증명을 사용하거나, 새 자격 증명을 추가(및 자격 증명 라이브러리에 저장)합니다. 5단계로 이동합니다. [자세한 정보는 "자격 증명 라이브러리" 참조.]

NEC 대형 스크린 디스플레이 - 모니터 ID를 알고 있는 경우 모니터 ID를 선택하고, 모르는 경우에는 자동 감지 옵션이 선택된 상태로 둡니다. 5단계로 이동합니다.

NEC 대형 스크린 데이지 체인 디스플레이 - "데이지 체인의 첫 번째 디스플레이"를 선택합니다. 데이지 체인 중 가장 하위에 있는 모니터 ID를 선택한 다음 데이지 체인에 연결된 디스플레이의 총 수를 입력합니다. 5단계로 이동합니다.

NEC 프로젝터 - 5단계로 이동합니다.

PJLink 장치 - 장치가 암호로 보호되어 있는 경우, 장치에 연결하기 위해 사용할 자격 증명을 선택하거나 새 자격 증명을 추가(및 자격 증명 라이브러리에 저장)합니다. 그렇지 않은 경우, 5단계로 이동합니다. [자세한 정보는 "자격 증명 라이브러리" 참조.]

5. **테스트**를 클릭합니다.
6. 테스트 연결에 성공하면 **확인**을 클릭하여 대화 상자를 닫습니다. 이제 해당 장치가 장치 트리에 추가되었으며 기본 장치 정보를 읽도록 쿼리가 작성됩니다.

테스트 연결에 실패하면 추가하려는 장치에 3단계 및 4단계를 올바르게 수행했는지 확인하십시오.

참고:

- **Windows 컴퓨터** - 이 절차를 진행하기에 앞서 컴퓨터에 DDC/CI WMI 공급자 소프트웨어를 설치해야 합니다. 컴퓨터 및 연결된 모든 디스플레이는 장치 트리에 함께 추가해야 합니다.
- **NEC 대형 스크린 데이지 체인 디스플레이** - **데이지 체인 호스트**는 LAN에 연결된 NEC 디스플레이로, RS232 또는 LAN을 사용하여 NEC 디스플레이에 연결된 하나 이상의 다른 대형 스크린 디스플레이를 포함합니다. 네트워크에 연결되면 NaViSet Administrator가 데이지 체인 내의 모든 디스플레이를 제어할 수 있습니다.
 - LAN 데이지 체인을 사용하는 디스플레이 모델에 이 절차를 적용할 수는 있지만, 그러한 장치는 다중 장치 추가 대화 상자를 사용하여 IP 주소로 추가하면 통신이 더욱 빠르기 때문에 다중 장치 추가 대화 상자를 사용하는 것이 좋습니다.



사용자 가이드 3장, "**장치: 단일 장치 추가하기**" 참조

3.3 다중 장치 추가하기

많은 수의 장치를 추가해야 하는 경우에는 여러 장치를 추가하는 방법 중 하나를 사용하여 한 번에 모두 추가하는 편이 훨씬 쉽고 효율적입니다. **다중 장치 추가** 대화 상자를 이용하면 됩니다.

 **참고:**

RS232 를 사용하여 데이지 체인 연결된 대형 스크린 디스플레이 그룹을 추가할 때는 이 방식을 이용하지 마십시오. "단일 장치 추가하기"에 대해서는 이전 지침을 참조하십시오.

다음과 같은 다양한 방법으로 다중 장치를 추가할 수 있습니다.

- IP 주소 범위
- 파일에서 가져오기
 - NaViSet Administrator 데이터베이스 파일
 - 스프레드시트 파일
 - 텍스트 파일
- 네트워크 열거
- Windows 컴퓨터용 Active Directory(Windows 버전만 해당)

아래의 **빠른 시작** 지침은 192.168.1.10부터 192.168.1.20까지의 IP 주소가 할당된 여러 개의 대형 스크린 디스플레이를 추가하는 방법을 소개합니다.

1.  을 클릭하거나 그룹을 오른쪽 클릭하고 **다중 장치 추가**를 선택합니다.

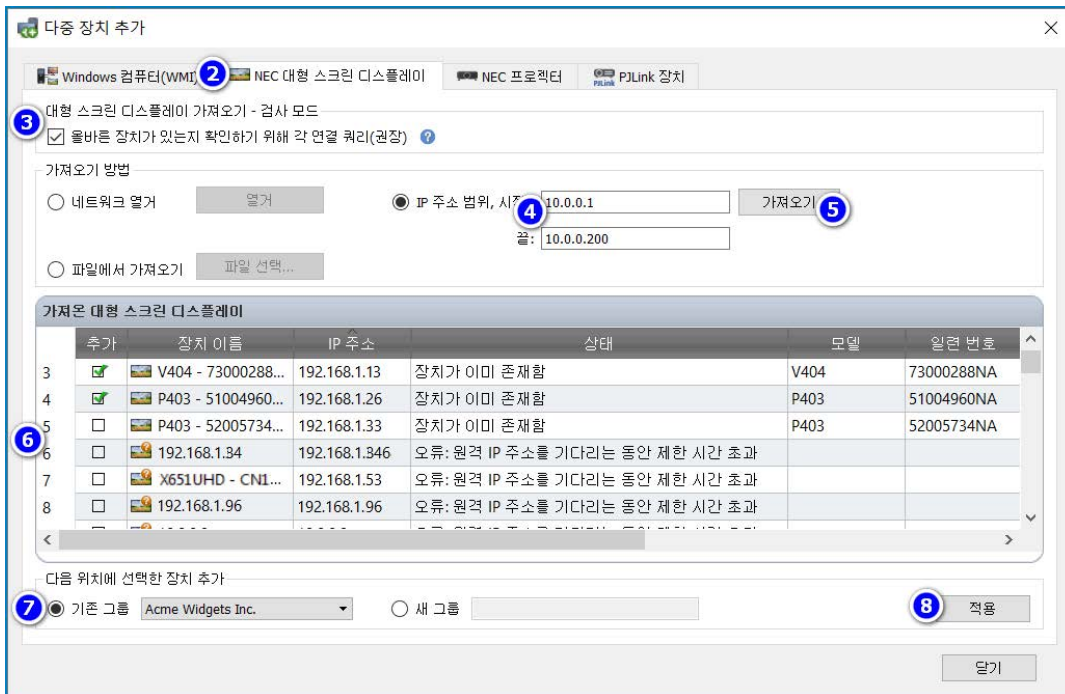

2. **NEC 대형 스크린 디스플레이** 탭을 선택합니다.
3. **올바른 장치가 있는지 확인하기 위해 각 연결 쿼리** 확인란을 선택합니다. 디스플레이를 가져오면서 유효한 NEC 디스플레이마다 IP 주소를 확인합니다.
4. **IP 주소 범위** 버튼을 클릭하고 추가할 장치의 범위에 해당하는 가장 낮은 IP 주소와 가장 높은 IP 주소를 입력합니다.
5. **가져오기**를 클릭하여 **가져온 대형 스크린 디스플레이** 테이블에 장치를 추가합니다.
6. 결과 목록을 검토하고 첫째 열에 있는 확인란을 선택 또는 해제하여 특정 장치를 포함하거나 제외합니다.
7. 기존 그룹에 장치를 추가하려면 **기존 그룹**을 선택하고, 새 그룹을 만들려면 **새 그룹**을 선택하고 이름을 입력합니다.
8. **적용**을 클릭하면 나타나는 메시지 상자에서 **예**를 선택합니다. 장치가 장치 트리에 추가되며 필요한 기본 디스플레이 정보를 읽도록 쿼리가 작성됩니다.



사용자 가이드 3장, "**장치: 다중 장치 추가하기**" 참조

3.4 자격 증명 라이브러리

NaViSet Administrator에는 자격 증명을 관리하고 여러 컴퓨터(Windows 버전만 해당) 또는 PJLink 장치에 액세스하기 위해 자격 증명을 보관하고 적용하기 쉽게 해주는 **자격 증명 라이브러리** 기능이 있습니다.

자격 증명 라이브러리를 열려면  을 클릭하거나 **장치** 메뉴에서 **자격 증명 라이브러리**를 선택합니다.

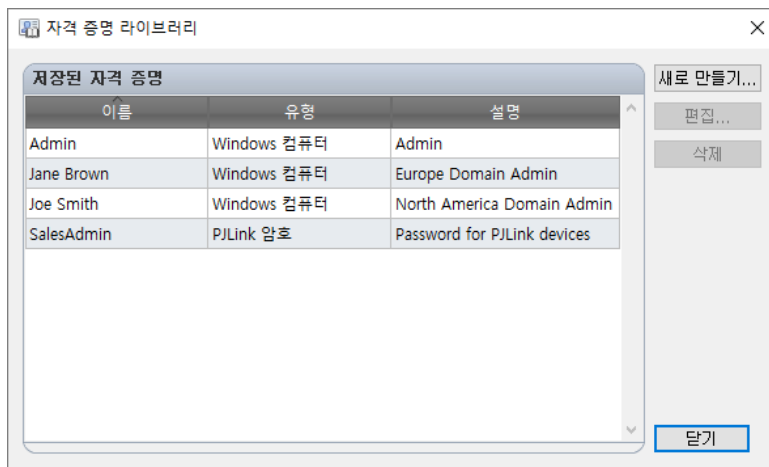

자격 증명 라이브러리 대화 상자



사용자 가이드 6장, "**자격 증명 라이브러리**" 참조

4 장치 쿼리 및 제어하기

장치 및 해당 장치의 현재 제어 설정에 관한 정보는 **장치 속성 창**에 표시됩니다. 장치 속성 창에서 NEC 장치를 반응식으로 제어할 수도 있습니다.

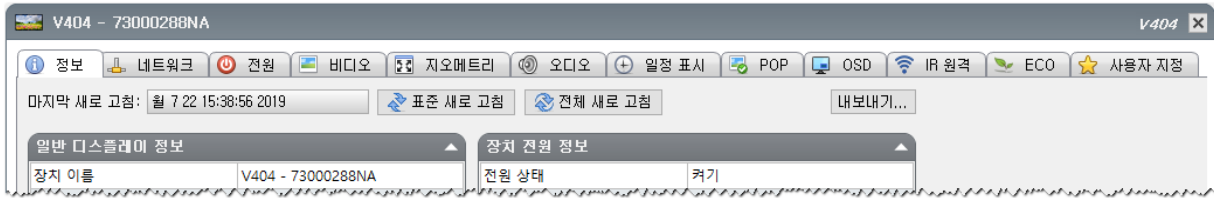

예시: 장치 속성 창

장치의 **장치 속성** 창을 열려면 장치 트리에서 해당 장치를 두 번 클릭하거나 해당 장치를 오른쪽 클릭하고 컨텍스트 메뉴에서 **속성**을 선택합니다.

참고:

장치 속성 창은 기본적으로 도킹 창 영역에 표시됩니다.

한 번에 열 수 있는 장치 속성 창의 개수에는 제한이 없지만, 장치당 한 개의 창만 지원됩니다.

4.1 장치 쿼리하기

장치를 쿼리해 검색한 해당 장치의 최신 정보는 **장치 속성 창**을 통해 데이터베이스에 저장합니다.

장치 정보 업데이트 방법:

1. 장치 트리에서 장치를 두 번 클릭하거나 해당 장치를 오른쪽 클릭하고 컨텍스트 메뉴에서 **속성**을 선택합니다. 데이터베이스에 저장된 최신 설정을 보여주는 새로운 장치 속성 창이 열립니다.
2. **정보** 탭에서 타임스탬프를 확인하고, 필요한 경우 **표준 새로 고침**을 클릭하여 데이터베이스에 기본 장치 정보 및 상태를 업데이트합니다. 현재의 모든 제어 설정을 포함하려면 **전체 새로 고침**을 클릭합니다.

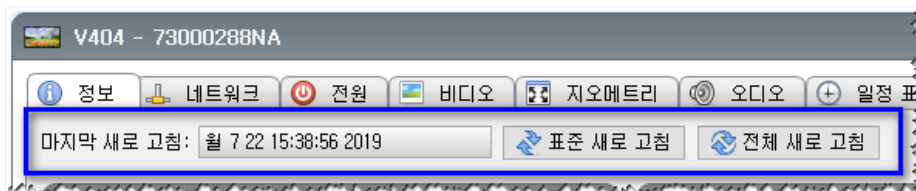

참고:

장치의 모든 정보를 읽으려면 장치의 전원이 켜져 있어야 합니다.
타임스탬프가 24 시간 이상 지나면 **빨간색**으로 표시됩니다.

4.2 장치 제어하기

장치 속성 창에서 장치를 반응식으로 제어할 수 있습니다. 자주 사용하는 컨트롤은 **전원**, **비디오** 및 **지오메트리** 등의 탭으로 구분된 카테고리로 분리되어 있습니다. **사용자 지정** 탭에서 장치에 지원되는 모든 컨트롤에 액세스할 수도 있습니다.

예시: 일반 제어 설정 변경하기

아래의 **빠른 시작** 지침은 디스플레이에서 컨트롤 키를 사용한 조정을 방지하기 위해 OSD를 잠그는 방법을 소개합니다.

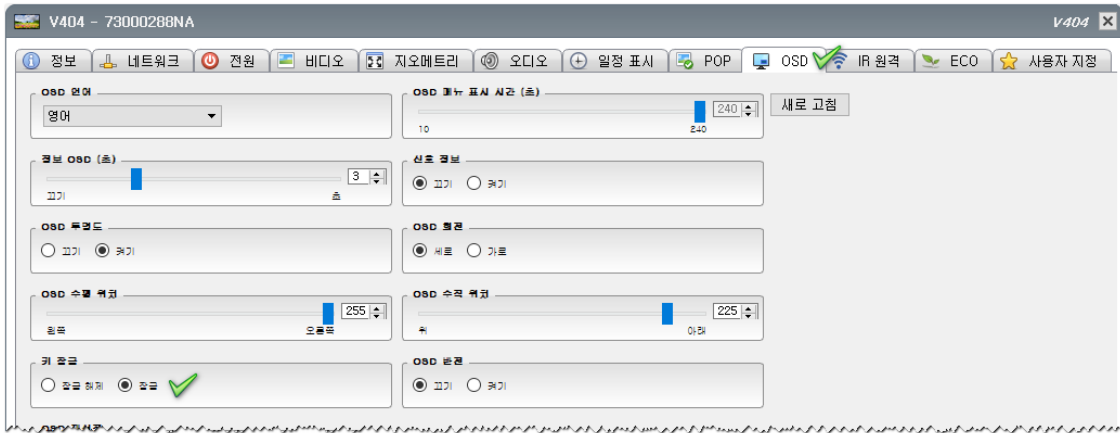

참고:

설정 또는 컨트롤을 조정하기 전에 장치의 전원이 켜져 있는지 확인해야 합니다.

1. 장치 트리에서 해당 장치를 두 번 클릭하거나 해당 장치를 오른쪽 클릭하고 컨텍스트 메뉴에서 **속성**을 선택하면 장치의 **장치 속성** 창이 열립니다.
2. **OSD** 탭을 선택합니다. 탭을 클릭하면 장치의 현재 설정이 실시간으로 검색됩니다.
3. **키 잠금** 컨트롤에서 **잠금** 버튼을 클릭합니다. 실시간으로 장치에 명령이 전달됩니다.

예시: 특수 제어 설정 변경하기

NEC 디스플레이에서 지원되는 컨트롤은 매우 방대하므로, 장치 속성 창의 탭에 모든 컨트롤이 포함되지는 않습니다. 하지만 대부분의 컨트롤은 **사용자 지정** 탭에서 액세스할 수 있습니다.

아래의 **빠른 시작** 지침은 측면 테두리를 회색에서 검정색에 가깝게 변경하는 방법을 소개합니다.

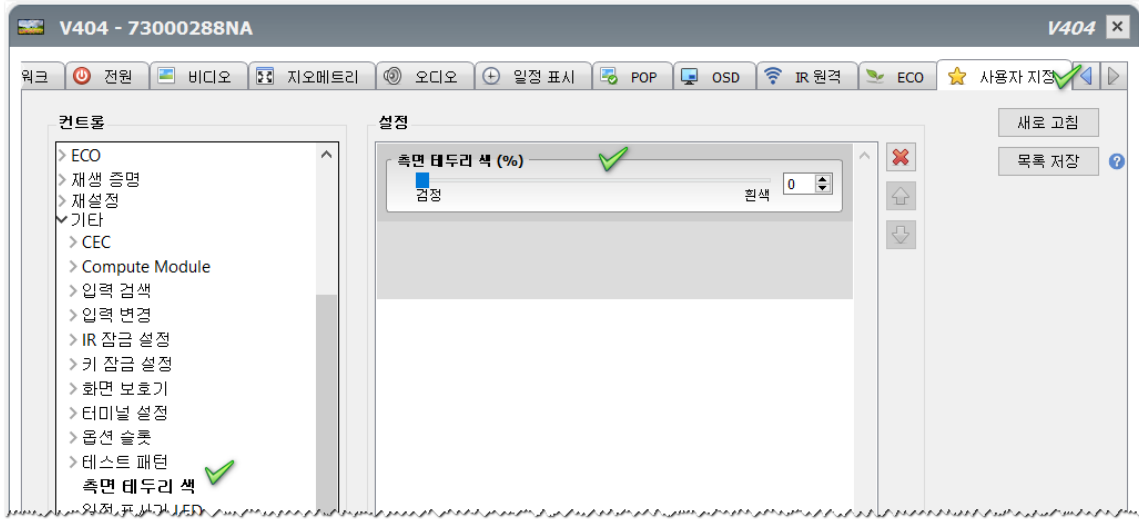

참고:

설정 또는 컨트롤을 조정하기 전에 장치의 전원이 켜져 있는지 확인해야 합니다.

1. 장치의 **장치 속성** 창을 열고 **사용자 지정** 탭을 선택합니다.
2. **컨트롤** 목록에서 **측면 테두리 색** 을 찾아 클릭합니다. 컨트롤이 **설정** 목록에 추가되며 컨트롤의 현재 값이 실시간으로 읽힙니다.
3. 슬라이더를 클릭하여 원하는 값까지 드래그하고 놓습니다. 새 값이 실시간으로 디스플레이에 전달됩니다.
4. **선택 사항:** **목록 저장** 을 클릭하여 컨트롤의 현재 목록을 저장하면 이 장치의 사용자 지정 탭을 선택할 때마다 이 목록이 자동으로 열립니다.

5 작업 만들기 및 실행하기

작업은 하나 이상의 장치에서 명령을 쿼리하거나 수행할 수 있는 동작입니다. 작업은 특정한 시간 또는 요청 시 실행하거나, 지정된 기간 및 간격에 따라 실행을 계속하도록 일정을 설정할 수 있습니다.

NaViSet Administrator에는 다음과 같은 4 종류의 기본 작업 유형이 있습니다.

- **명령 작업:** 장치에서 설정을 변경하거나 작업을 수행합니다. 예를 들어, 디스플레이 전원을 켜거나, 특정 비디오 입력을 선택하거나, TV 튜너에서 특정 채널을 선택합니다. 명령 작업을 사용해 여러 설정으로 구성된 사전 설정을 만들어 디스플레이로 전송하면 디스플레이를 더 간편하게 설정할 수 있습니다.
- **조건부 작업:** 주기적으로 장치에서 하나 이상의 설정 또는 매개변수를 읽고 하나 이상의 값이 지정된 범위 또는 값을 벗어나거나 값 자체가 변경될 경우 알림을 보냅니다. 조건부 작업에는 해당 작업이 알림을 트리거할 경우 어떤 조치를 취할지 지정하는 옵션이 있습니다. 예를 들어, 고온이 읽혀 알림이 발생하는 경우 해당 작업에서 자동으로 냉각 팬을 켜거나, 밝기 설정을 낮춰 온도를 내릴 수 있습니다.
- **정보 작업:** 주기적으로 장치에서 하나 이상의 설정 또는 매개변수를 읽고, 판독값을 실시간으로 표시합니다. 디스플레이의 내부 온도 모니터링을 예로 들 수 있습니다.
- **기본 제공 작업:** 시스템을 통해 만들어진 특별 작업입니다. 이러한 작업은 해당 작업을 지원하는 장치가 장치 트리에 있는 경우에만 표시됩니다.

참고:

기본 제공 작업의 예로는 **재생 증명**이 있으며, 이 작업은 장치에 표시되는 오디오 및 비디오 콘텐츠에 영향을 미치는 변경 사항을 기록하는 장치 기능을 사용합니다. 사용자 가이드 7 장, "작업: 재생 증명" 참조.

작업이 실행되면 완료되기 전까지 작업에서 선택된 장비마다 지정된 동작을 수행하려 시도합니다. 작업 유형이 조건부 및 정보 유형일 경우, 특정 기간마다 무기한 또는 특정 실행 시간 동안 장비를 폴링하도록 설정할 수 있습니다.

모든 유형의 작업에서 작업별 결과 기록은 데이터베이스에 보관되며, 작업이 수행되는 동안 보거나 나중에 볼 수도 있습니다. 작업 기록은 클립보드, Excel 스프레드시트 또는 구분된 텍스트 파일을 통해 내보낼 수도 있습니다.

5.1 작업 라이브러리

모든 작업은 **작업 라이브러리**를 사용하여 관리할 수 있습니다. 작업은 작업 라이브러리 내에서 생성, 편집, 복제 및 삭제할 수 있습니다. 작업 실행 기록을 보고 내보낼 수 있습니다.

작업 라이브러리를 열려면  을 클릭하거나 **작업** 메뉴에서 **작업 라이브러리**를 선택합니다.

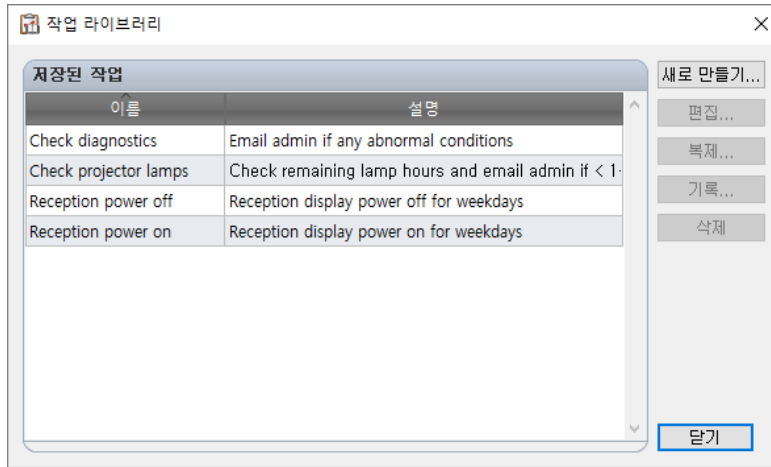

작업 라이브러리 대화 상자

5.2 작업 관리자

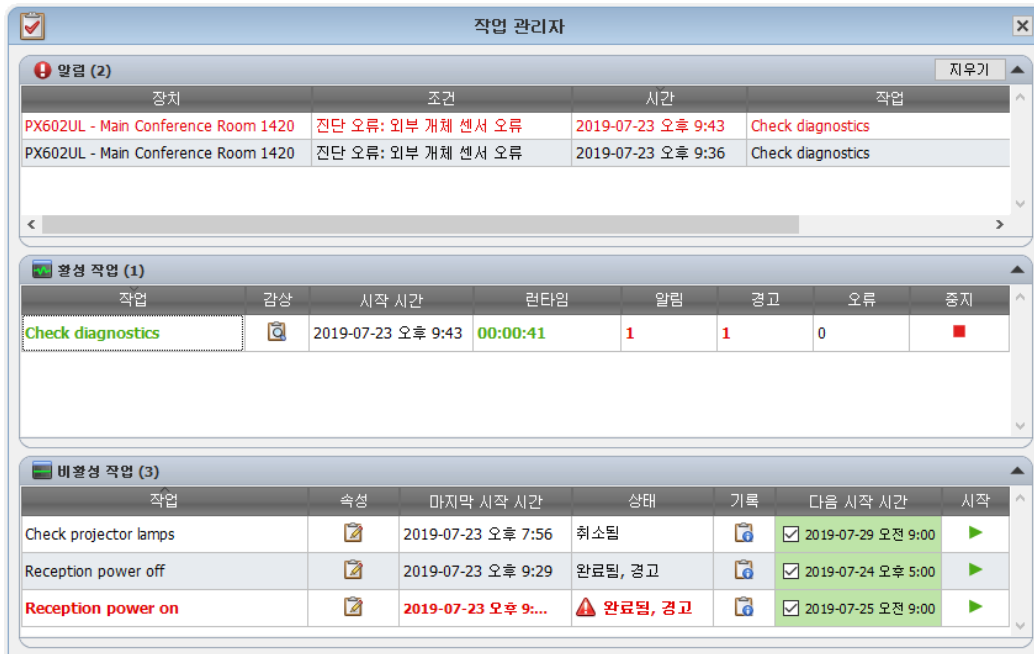

작업 관리자 창은 **비활성 작업**, **활성 작업** 및 **알림**의 3가지 섹션으로 구분됩니다.



작업 관리자 도킹 창



비활성 작업

비활성 작업 테이블은 데이터베이스에서 정의된, 실행 중이 아닌 작업을 보여줍니다. 새 작업을 만들면 이 테이블에 추가됩니다. 비활성 작업 테이블에서는 다음과 같이 여러 작업 동작을 실행할 수 있습니다.

- 작업을 보거나 편집하기 위해 **작업 속성** 대화 상자를 열려면 을 클릭합니다.
- 이전에 실행된 작업 결과를 보기 위해 **작업 기록 뷰어** 창을 열려면 을 클릭합니다.
- 예약 및 예약 취소 사이에서 시작 옵션을 전환하려면 **다음 시작 시간** 셀에서 확인란을 클릭합니다.
- 작업을 수동으로 시작하려면 을 클릭합니다.

활성 작업

활성 작업 테이블은 데이터베이스에서 정의된, 실행 중인 작업을 보여줍니다. 수동 또는 자동으로 작업이 시작되면, 해당 작업은 비활성 작업 테이블에서 활성 작업 테이블로 이동합니다. 해당 작업이 완료 또는 중단되면 다시 비활성 작업 테이블로 이동합니다. 활성 작업 테이블에서는 다음과 같이 여러 작업 동작을 실행할 수 있습니다.

- **작업 뷰어** 창을 열고 실행 중인 작업을 실시간으로 모니터링하려면 을 클릭합니다.
- 작업을 중단하려면 을 클릭합니다.

알림

알림 테이블은 조건부 작업에서 생성된 알림 메시지를 보여줍니다. 모든 알림 메시지는 **지우기** 버튼으로 테이블에서 제거하기 전까지는 데이터베이스에 저장된 상태로 남아있습니다.

참고:

현재 세션 동안 생성된 알림은 빨간색 텍스트로 표시되며 이전 세션에서 생성된 알림은 표준 텍스트 색을 사용합니다.



사용자 가이드 7장, "**작업**" 참조

5.3 작업 만들기

작업 메뉴에 있는 **작업 구성기 마법사**에서 단계별 마법사 인터페이스를 이용하거나 작업 구성기 마법사 버튼을 클릭하여 작업을 만들 수 있습니다. 마법사는 작업을 만드는 과정의 단계마다 안내해주는 설명을 제공합니다.

작업을 직접 만들려면 **작업** 메뉴에서 **새 작업**을 선택하거나, 새 작업 버튼을 클릭하거나, 작업 라이브러리에서 **새로 만들기**를 선택하여 만들 수 있습니다.



사용자 가이드 7장, "**작업: 작업 만들기**" 참조

5.3.1 명령 작업

명령 작업은 NEC 장치의 설정을 변경하는 데 사용됩니다. 아래의 **빠른 시작** 지침은 명령 작업 만들기를 소개합니다.

1.  을 클릭하거나 **작업** 메뉴에서 **새 작업**을 선택합니다.



2. **설정** 탭에서 작업의 이름을 입력합니다. 설명은 선택 사항입니다. **명령** 작업 유형이 선택되었는지 확인하십시오.
3. **장치** 탭을 클릭하고 이 작업에 포함하려는 모든 장치 옆에 있는 확인란을 선택합니다. 선택한 디스플레이가 내부 일정 설정 또는 IR 원격 기능을 지원하는 경우, 해당 기능을 제어하는 추가 탭이 대화 상자에 나타납니다.
4. **명령** 탭을 클릭하고, 보내려는 각 명령에 대해 다음을 수행합니다.
 - 트리 목록에서 해당 컨트롤을 찾아 클릭합니다. 해당 컨트롤이 **명령** 목록에 추가됩니다.
 - 컨트롤의 값을 설정합니다.
5. **선택 사항:** 장치 내에서 일정을 설정하려는 경우 **일정 표시** 탭을 클릭합니다.
6. **선택 사항:** 이 작업으로 하나 이상의 IR 원격 명령을 보내려는 경우 **IR 원격** 탭을 클릭합니다.
7. **선택 사항:** 완료 상태 또는 런타임 동안 발생했던 경고 내역을 이메일 알림으로 받으려는 경우 **알림** 탭 페이지를 클릭합니다.
8. **선택 사항:** 주기적으로 작업을 시작하도록 일정을 설정하려는 경우 **일정 실행** 탭 페이지를 클릭합니다.
9. **선택 사항:** 모든 작업 설정을 보려면 **요약** 페이지를 클릭한 다음 **확인**을 클릭합니다.

생성된 작업은 **작업 관리자**의 **비활성 작업** 테이블에 나열됩니다.



사용자 가이드 7장, "**작업: 새 명령 작업 만들기**" 참조

5.3.2 조건부 작업

조건부 작업은 주기적으로 장치의 설정 또는 매개변수를 확인하고 값이 지정된 범위를 벗어나거나 변경된 경우 알림을 보내는 데 사용됩니다. 아래의 **빠른 시작** 지침은 조건부 작업 만들기를 소개합니다.

1.  을 클릭하거나 **작업** 메뉴에서 **새 작업**을 선택합니다.

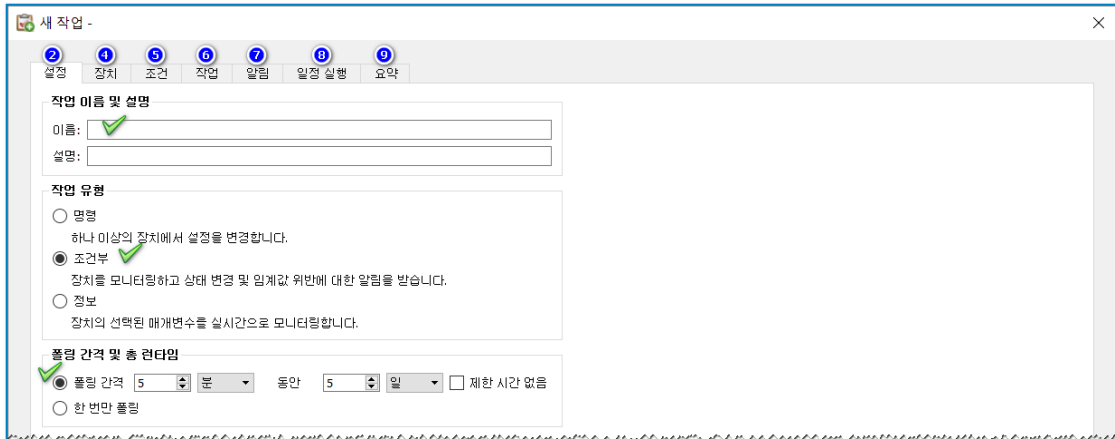

2. **설정** 탭에서 작업의 이름을 입력합니다. 설명은 선택 사항입니다.
3. **조건부** 작업 유형을 선택하고, 장치를 얼마나 자주 쿼리할지 선택합니다.
4. **장치** 탭을 클릭하고 이 작업에 포함하려는 모든 장치 옆에 있는 확인란을 선택합니다.
5. **조건** 탭을 클릭하고, 확인하려는 각 설정에 대해 다음을 수행합니다.
 - 트리 목록에서 해당 설정을 찾아 클릭합니다. 해당 컨트롤이 **조건** 목록에 추가됩니다.
 - 원하는 조건식을 만들려면 컨트롤을 조정합니다.
6. **선택 사항:** 알림 상태의 결과에 따라 장치에 명령을 보내려는 경우 **작업** 탭을 클릭합니다.
7. **선택 사항:** 알림 조건, 완료 상태, 런타임 동안 발생한 경고에 대한 정보를 이메일로 받으려는 경우 **알림** 탭을 클릭합니다.
8. **선택 사항:** 주기적으로 작업을 시작하도록 일정을 설정하려는 경우 **일정 실행** 탭을 클릭합니다.
9. **선택 사항:** 모든 작업 설정을 보려면 **요약** 탭을 클릭한 다음 **확인**을 클릭합니다.

생성된 작업은 **작업 관리자의 비활성 작업** 테이블에 추가됩니다.



사용자 가이드 7장, "**작업: 조건부 작업 만들기**" 참조

5.3.3 정보 작업

주기적으로 장치에서 하나 이상의 설정 또는 매개변수를 읽고 판독값을 실시간으로 표시하려면 **정보 작업**을 사용합니다. 아래의 **빠른 시작** 지침은 정보 작업 만들기를 소개합니다.

1.  을 클릭하거나 **작업** 메뉴에서 **새 작업**을 선택합니다.

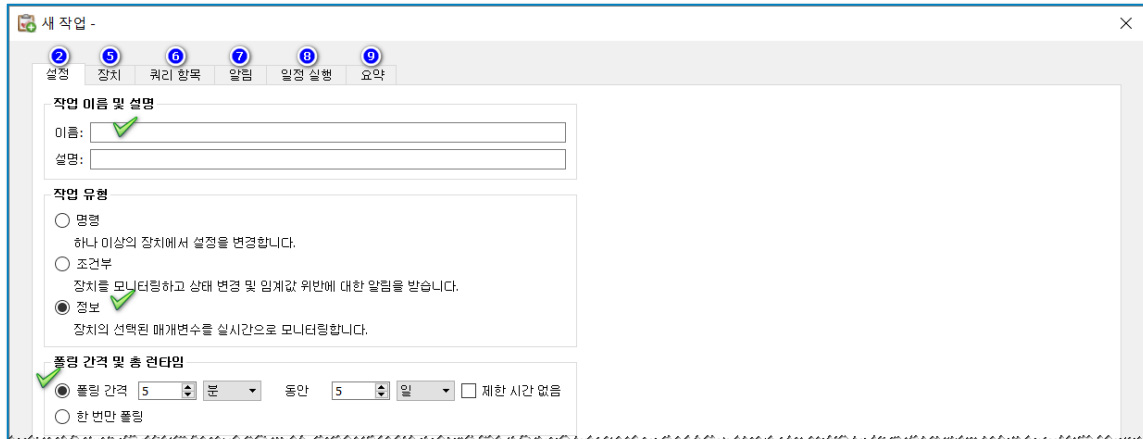

2. **설정** 탭에서 작업의 이름을 입력합니다. 설명은 선택 사항입니다.
3. **정보** 작업 유형을 선택하고, 장치를 얼마나 자주 쿼리할지 선택합니다.
4. **장치** 탭을 클릭하고 이 작업에 포함하려는 모든 장치 옆에 있는 확인란을 선택합니다.
5. **쿼리 항목** 탭을 클릭하고 읽으려는 각 설정에 대해 트리 목록에서 해당 항목을 찾아 클릭합니다. 해당 항목이 **쿼리 항목** 목록에 추가됩니다.
6. **선택 사항:** 완료 상태 또는 런타임 동안 발생한 경고에 대한 정보를 이메일로 받으려는 경우 **알림** 탭을 클릭합니다.
7. **선택 사항:** 주기적으로 작업을 시작하도록 일정을 설정하려는 경우 **일정 실행** 탭을 클릭합니다.
8. **선택 사항:** 모든 작업 설정을 검토하려면 **요약** 탭을 클릭한 다음 **확인**을 클릭합니다.

생성된 작업은 **작업 관리자**의 **비활성 작업** 테이블에 추가됩니다.



사용자 가이드 7장, "**작업: 정보 작업 만들기**" 참조

5.3.4 이메일 알림

이메일 알림을 사용하면 응용 프로그램에서 한 명 이상의 개인에게 작업 상태에 대한 정보를 이메일로 알려줍니다. 예를 들면, 수백 대의 장치가 연관된 매우 긴 작업이 완료될 경우, 또는 작업이 진행되는 동안 비정상적인 상태가 감지되는 경우에는 관리자에게 알림이 필요할 수 있습니다. 모든 작업 유형에는 이메일 알림을 추가할 수 있습니다.

다음 **빠른 시작** 지침은 새 작업을 만들 때 이메일 알림을 추가하는 방법을 소개합니다.

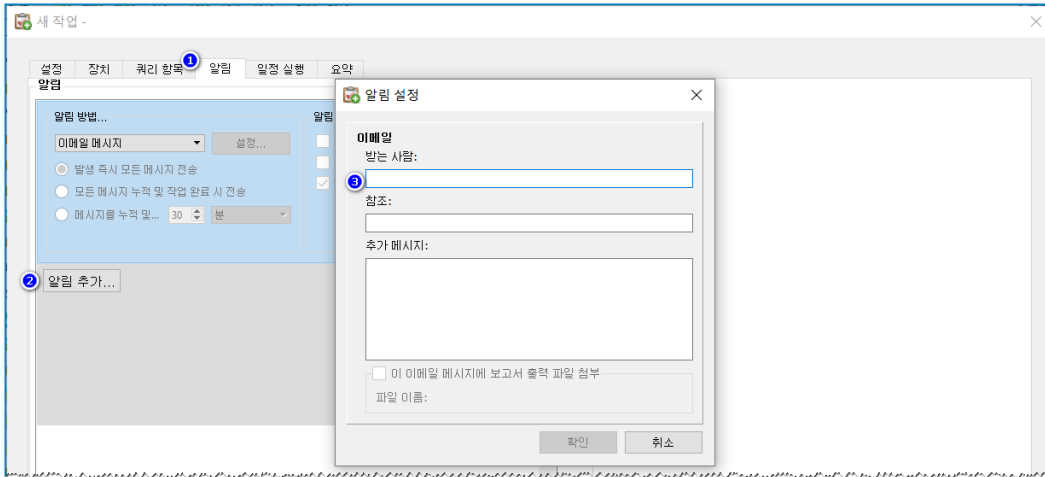

1. **알림** 탭을 클릭하고 **알림 추가**를 클릭합니다.
2. **알림 유형** 콤보 상자를 클릭하고 **이메일 메시지**를 선택합니다.
3. **알림 설정** 대화 상자에서 받는 사람의 이메일 주소를 입력합니다. 모든 이메일 메시지 마지막에 추가되는 **추가 메시지**를 입력할 수도 있습니다.
4. 알림 설정 대화 상자를 닫으려면 **확인**을 클릭합니다.
5. **알림 상태** 확인란을 선택합니다.



사용자 가이드 7장, "**작업: 알림 탭**" 참조

5.3.5 작업 일정 설정하기

일정 실행 탭에서는 작업이 시작되는 방법 및 시기를 설정합니다. 작업을 **요청 시**로 설정하여 수동으로 시작하거나 설정한 시간 간격으로 시작하도록 **예약됨**으로 설정할 수 있습니다. **임시** 작업은 반드시 수동으로 시작해야 하며 현재 열려 있는 NaViSet Administrator 세션 동안에만 존재합니다. 일정 설정은 모든 유형의 작업에 지원됩니다.

다음 **빠른 시작** 지침은 2주에 한 번씩 월요일 오전 9시마다 시작하는 작업의 일정을 설정하는 방법을 소개합니다.



1. **일정 실행** 탭을 클릭하고 **예약됨** 시작 옵션을 선택합니다.
2. 위에 표시된 대로 **시작 일정** 컨트롤을 조정합니다.



사용자 가이드 7장, "**작업: 작업 일정 탭**" 참조

5.4 작업 실행하기

작업이 만들어지면 의도한 작업을 수행하도록 **실행**해야 합니다.

작업은 **요청 시** 시작할 수도 있고 **예약됨** 상태에서 자동으로 시작할 수도 있습니다.

요청 시 작업을 시작하는 방법:

1. **작업 관리자**의 **비활성 작업** 테이블에서 해당 작업의 ▶ 버튼을 클릭합니다.
2. **선택 사항:** **작업 뷰어 창**을 열고 실시간으로 작업을 모니터링하려면 **활성 작업** 테이블에서 📄을 클릭합니다.
3. **선택 사항:** 작업을 중단하려면 **활성 작업** 테이블에서 ■을 클릭합니다.

5.5 작업 기록

기본적으로 모든 작업 결과는 완료 시 데이터베이스에 저장됩니다. 따라서 **작업 기록 뷰어**를 사용하여 추후에 작업 결과를 보거나, 내보내거나, 삭제할 수 있습니다.

작업 기록 뷰어를 열려면 **작업 관리자**의 **비활성 작업** 테이블에서 을 클릭합니다.

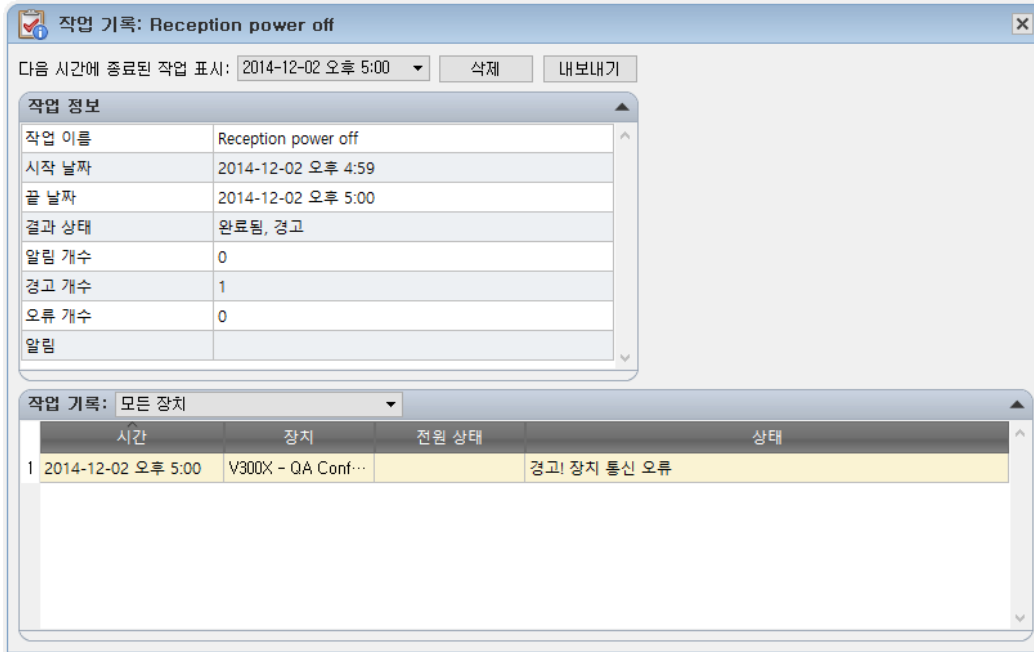

작업 기록 뷰어 도킹 윈도우

작업 기록 뷰어에서는 다음과 같이 여러 작업을 실행할 수 있습니다.

- **다음 시간에 종료된 작업 표시** 드롭다운 목록에서 완료 날짜 및 시간을 선택하여 특정 버전의 작업 결과를 선택합니다.
- 데이터베이스에서 선택한 버전의 작업 결과를 영구적으로 삭제하려면 **삭제** 버튼을 클릭합니다.
- 선택한 버전의 작업 결과를 스프레드시트 또는 텍스트 파일로 출력하려면 **내보내기** 버튼을 클릭합니다.
- 다른 모든 장치를 필터링하려면 **작업 데이터** 테이블에서 특정 장치 유형을 선택합니다.
- **열 정렬 활성화**를 선택하고 열 기준으로 테이블을 정렬하려면 아무 열이나 클릭합니다.



사용자 가이드 7장, "**작업: 작업 기록**" 참조

6 보고서 만들기 및 실행하기

보고서는 하나 이상의 장치에서 선택한 설정 값과 정보를 수집하며 결과 보고서를 작성하는 작업입니다.

이러한 작업은 실시간(작업이 실행될 때 장치가 쿼리됨)으로, 또는 각 장치의 현재 데이터베이스에 저장된 정보를 사용하여 수행될 수 있습니다. 데이터베이스의 데이터가 주어진 기간보다 오래된 경우에만 장치를 쿼리하는 하이브리드 쿼리를 지정할 수도 있습니다. 장치를 실시간 쿼리하는 것은 데이터베이스를 쿼리하는 것보다 훨씬 느리므로, 불필요한 실시간 장치 쿼리를 줄일 때 유용합니다.

보고서 결과는 데이터베이스 및 Excel 스프레드시트나 구분된 텍스트 파일과 같은 출력 파일에 저장할 수 있습니다. 보고서가 데이터베이스에 저장되면 **보고서 기록 뷰어**를 사용하여 보고서 결과를 언제든지 볼 수 있습니다. 보고서 결과는 보고서가 생성될 때마다 저장되며 개별적으로 선택할 수 있기 때문에 시간에 따른 보고서 기록을 확인할 수 있습니다. 보고서에 대한 이메일 알림이 활성화되고 보고서가 출력 파일로 저장되면, 해당 출력 파일을 보고서 알림 이메일 메시지에 첨부할 수 있습니다.

보고서 활용 예는 다음과 같습니다.

- 장치 이름, 모델, 일련 번호 및 자산 태그를 로깅하여 조직 내 컴퓨터 및 디스플레이를 추적합니다.
- 디스플레이를 사용한 작동 시간, 탄소 절약 또는 장치에서 읽을 수 있는 기타 매개변수나 지원되는 설정을 추적합니다.

6.1 보고서 라이브러리

보고서는 **보고서 라이브러리**를 사용하여 관리됩니다. 보고서는 보고서 라이브러리 내에서 작성, 편집, 복제 및 삭제할 수 있습니다. 보고서 실행 기록을 보고 내보낼 수 있습니다.

보고서 라이브러리를 열려면  을 클릭하거나 **보고서** 메뉴에서 **보고서 라이브러리**를 선택합니다.

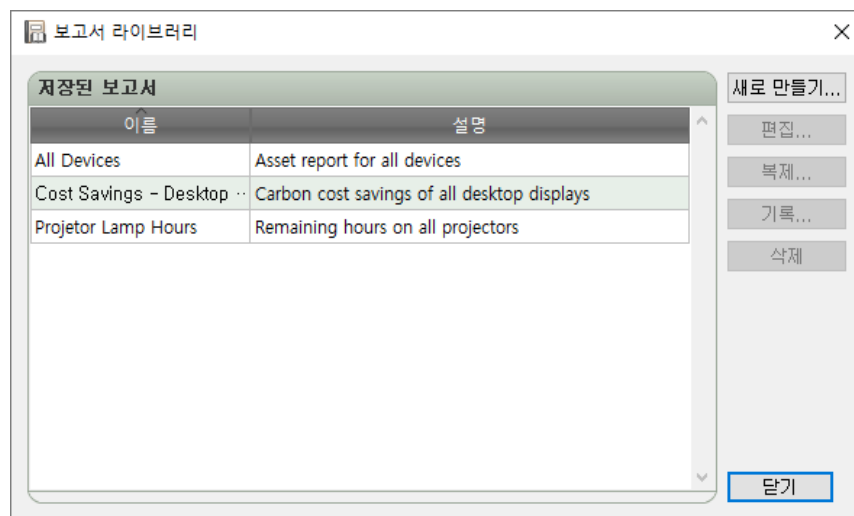

보고서 라이브러리 대화 상자

6.2 보고서 관리자

보고서 관리자 창은 **활성 보고서** 및 **비활성 보고서** 등 2개 섹션으로 구분됩니다.



보고서 관리자 도킹 창

활성 보고서 테이블

활성 보고서 테이블은 데이터베이스에서 정의된, 실행 중인 보고서를 보여줍니다. 보고서가 시작되면 해당 보고서는 비활성 보고서 테이블에서 활성 보고서 테이블로 이동합니다. 해당 보고서가 완료 또는 중단되면 다시 비활성 보고서 테이블로 이동합니다. 활성 보고서 테이블에서는 다음과 같이 여러 작업을 실행할 수 있습니다.

- **보고서 뷰어** 창을 열고 실행 중인 보고서를 실시간으로 모니터링하려면 을 클릭합니다.
- 보고서를 중단하려면 을 클릭합니다.

비활성 보고서 테이블

비활성 보고서 테이블은 데이터베이스에서 정의된, 실행 중이 아닌 보고서를 보여줍니다. 새 보고서를 만들면 이 테이블에 추가됩니다. 비활성 보고서 테이블에서는 다음과 같이 여러 작업을 실행할 수 있습니다.

- 보고서를 보거나 편집하기 위해 **보고서 속성** 대화 상자를 열려면 을 클릭합니다.
- 이전에 실행된 보고서 결과를 보기 위해 **보고서 기록 뷰어** 창을 열려면 을 클릭합니다.
- 보고서를 실행하려면 을 클릭합니다.



사용자 가이드 8장, "보고서" 참조

6.3 보고서 만들기

아래의 **빠른 시작** 지침은 보고서 만들기를 소개합니다.

1.  을 클릭하거나 **보고서** 메뉴에서 **새 보고서**를 선택합니다.

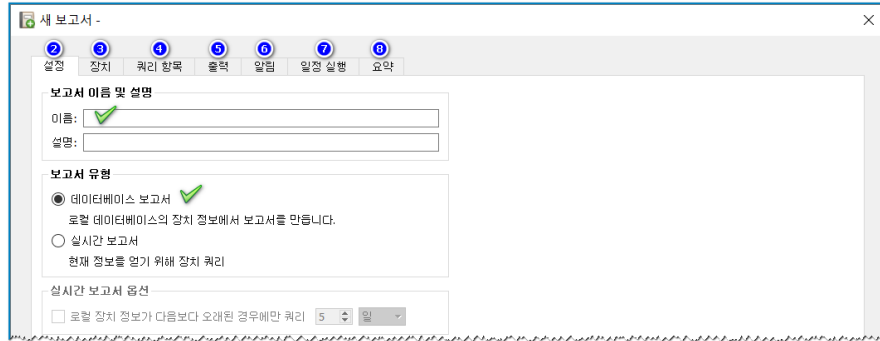

2. **설정** 탭에서 다음을 수행합니다.
 - 보고서 이름을 입력합니다. 설명은 선택 사항입니다.
 - 보고서 유형을 선택합니다. **데이터베이스 보고서**는 데이터베이스의 정보만 사용하여 작성됩니다. 반면, **실시간 보고서**는 선택한 장치를 런타임 중에 쿼리합니다.
 - 주어진 기간 내에 업데이트되지 않은 장치의 실시간 쿼리 및 데이터베이스의 정보를 사용하여 보고서를 작성하려면 **로컬 장치 정보가 다음보다 오래된 경우에만 쿼리...** 확인란을 선택합니다.
 3. **장치** 탭을 클릭하고 이 보고서에 포함하려는 모든 장치 옆에 있는 확인란을 선택합니다.

참고: Windows 컴퓨터에 연결된 디스플레이 장치 및 데이지 체인 연결된 디스플레이는 장치 탭에 나열되지 않습니다. 이러한 장치는 보고서가 실행될 때 자동으로 감지되어 추가됩니다.
 4. **쿼리 항목** 탭을 클릭하고 보고서의 각 열에서 트리 목록의 항목을 찾아 클릭합니다. 해당 항목이 **쿼리 항목** 목록에 추가됩니다.

참고: 기본적으로 여러 항목이 추가됩니다. 배경이 빨간색인 목록 항목은 장치 식별용으로 사용되는 필수 항목입니다.
 5. **출력** 탭을 클릭하고 출력 유형을 선택합니다.
 6. **선택 사항:** 완료 상태 또는 런타임 동안 발생한 경고에 대한 정보를 이메일로 받으려는 경우 **알림** 탭을 클릭합니다.
 7. **선택 사항:** 주기적으로 보고서를 시작하도록 일정을 설정하려는 경우 **일정 실행** 탭을 클릭합니다.
 8. **선택 사항:** 모든 보고서 설정을 검토하려면 **요약** 탭을 클릭한 다음 **확인**을 클릭합니다.
- 작성된 보고서는 **보고서 라이브러리** 및 **보고서 관리자의 비활성 보고서** 테이블에 추가됩니다.



사용자 가이드 8장, "**보고서: 보고서 만들기**" 참조

6.4 보고서 실행하기

보고서를 **작성**하면 실제로는 데이터베이스에 저장되는 보고서 **스크립트**가 작성됩니다. 따라서 보고서 스프레드시트 또는 텍스트 파일을 만들려면 해당 보고서를 **실행**해야 합니다.

보고서 실행 방법:

1. **보고서 관리자의 비활성 보고서** 테이블에서 해당 보고서의 ▶ 버튼을 클릭합니다.
2. **선택 사항:** 보고서를 실시간으로 모니터링하려면 **활성 보고서** 테이블에서 🔍을 클릭합니다.
3. **선택 사항:** 보고서를 중단하려면 **활성 보고서** 테이블에서 ■을 클릭합니다.

보고서가 작성될 때 출력 파일이 지정된 경우, 보고서 결과 파일은 완료 시 자동으로 기본 프로그램에서 열립니다.

참고:

이 옵션을 켜거나 끄려면 **속성**에서 **완료 시 보고서 파일 열기** 옵션을 사용합니다.

6.5 보고서 기록

기본적으로 모든 보고서 결과는 완료 시 데이터베이스에 저장됩니다. 따라서 **보고서 기록 뷰어**를 사용하여 추후에 보고서를 보거나, 내보내거나, 삭제할 수 있습니다.

보고서 기록 뷰어를 열려면 **보고서 관리자의 비활성 보고서** 테이블에서 을 클릭합니다.



보고서 기록 뷰어 도킹 윈도우

보고서 기록 뷰어에서는 다음과 같이 여러 작업을 실행할 수 있습니다.

- **다음 시간에 종료된 보고서 표시** 드롭다운 목록에서 완료 날짜 및 시간을 선택하여 특정 버전의 보고서를 선택합니다.
- 데이터베이스에서 선택한 버전의 보고서를 영구적으로 삭제하려면 **삭제** 버튼을 클릭합니다.
- 선택한 버전의 보고서를 스프레드시트 또는 텍스트 파일로 출력하려면 **내보내기** 버튼을 클릭합니다.
- 다른 모든 장치를 필터링하려면 **보고서 데이터** 테이블에서 특정 장치 유형을 선택합니다.
- **열 정렬 활성화**를 선택하고 열 기준으로 테이블을 정렬하려면 아무 열이나 클릭합니다.



사용자 가이드 8장, "**보고서: 보고서 기록**" 참조

상표 및 저작권

Microsoft, Windows 및 Excel은 미국 및/또는 기타 국가에서 Microsoft Corporation의 등록 상표 또는 상표입니다.

Apple, Macintosh, Numbers, Mac, macOS 및 Mac 로고는 미국 및 기타 국가에서 등록된 Apple Inc.의 상표입니다.

Adobe 및 Reader는 미국 및/또는 기타 국가에서 Adobe Systems Incorporated의 등록 상표 또는 상표입니다.

이 제품에는 OpenSSL Toolkit에서 사용할 목적으로 OpenSSL Project에서 개발한 소프트웨어가 포함됩니다.
(<http://www.openssl.org/>). Copyright © 1998-2011 The OpenSSL Project. 모든 권리 보유.

PJLink 상표 및 로고는 일본, 미국 및 기타 국가와 지역에서 등록 중이거나 이미 등록된 상표입니다.

Copyright © 2022 Sharp NEC Display Solutions, Ltd.

이 설명서의 내용은 정보 사용을 위해서만 제공되고, 공지 없이 변경해서는 안되며, Sharp NEC Display Solutions에 의한 약정

으로 해석해서는 안됩니다. Sharp NEC Display Solutions는 이 설명서에 있을 수 있는 오류나 잘못에 대해 책임 또는 의무가 없는 것으로 간주합니다.

모든 권리 보유. 귀하의 소유권은 아래 서술된 대로 저작권법에서 정한 제한 및 한계의 적용을 받습니다.

미국 연방 법전 17편, 미국 저작권법에서 허용한 경우를 제외하고 이 설명서의 일부에 대한 복사, 재생산, 또는 네트워크를 통한 전자 전송을 포함하나 이에 국한되지 않는 전송 행위는 법으로 금지됩니다. 해당 법에 따라 복사에는 다른 언어 또는 형식으로의 변환도 포함됩니다.

위의 내용은 저작권법에 따라 귀하에게 정해진 제한 사항을 전부 서술한 것이 아닙니다.

미국 저작권법에 따라 귀하에게 정해진 제한 사항 전문은 미국 연방 법전 17편을 참조하십시오.

개정 220831

NEC

Copyright © 2022 Sharp NEC Display Solutions, Ltd. 모든 권리 보유.

한국: www.sharp-nec-displays.com/ap

NEC

Copyright © 2022 Sharp NEC Display Solutions, Ltd. All rights reserved.

USA and Canada: www.sharpnecdisplays.us

Europe: www.sharpnecdisplays.eu

日本: www.sharp-nec-displays.com/jp

中国: cn.nec.com

한국: www.sharp-nec-displays.com/ap